

OLYMPUS

CYFROWY APARAT FOTOGRAFICZNY

E-M1X

Instrukcja obsługi



Nr modelu: IM010

- Dziękujemy za zakup cyfrowego aparatu fotograficznego firmy Olympus. Aby optymalnie wykorzystać funkcje swojego nowego aparatu i zapewnić jego jak najdłuższe bezbłędne działanie, przed rozpoczęciem używania zapoznaj się dokładnie z instrukcją obsługi. Zachowaj tę instrukcję obsługi w bezpiecznym miejscu jako źródło informacji w przyszłości.
- Przed przystąpieniem do wykonywania ważnych zdjęć zalecamy wykonanie serii zdjęć próbnych w celu lepszego poznania aparatu i jego funkcji.
- Ilustracje pokazujące ekran i aparat, zawarte w niniejszej instrukcji obsługi, wykonano na etapie projektowania aparatu i mogą się różnić od rzeczywistego produktu.
- Jeśli z powodu aktualizacji oprogramowania firmware aparatu zostaną dodane lub zmienione funkcje aparatu, zawartość instrukcji będzie się różnić. Aby uzyskać najnowsze informacje, należy odwiedzić witrynę firmy Olympus.

Zarejestruj swój produkt na www.olympus.eu/register-product
i otrzymaj dodatkowe korzyści od Olympus!

Instrukcje obsługi produktów

Poza „Instrukcją obsługi” dostępny jest także „Przewodnik po funkcjach aparatu”. Podczas użytkowania tego produktu należy korzystać z tych instrukcji.



Instrukcja obsługi (ten plik PDF)

Podręcznik dotyczący aparatu i jego funkcji. Instrukcję obsługi można pobrać z witryny OLYMPUS lub bezpośrednio za pośrednictwem aplikacji „OLYMPUS Image Share” (OI.Share) na smartfony.

Przewodnik po funkcjach aparatu



Przewodnik po funkcjach i ustawieniach, który pomoże Ci korzystać ze wszystkich możliwości aparatu. Zoptymalizowaliśmy go pod kątem wyświetlania na urządzeniach przenośnych i za pośrednictwem aplikacji OI.Share.

http://cs.olympus-imaging.jp/jp/support/cs/webmanual/index.html?man=e-m1x_en



Oznaczenia stosowane w niniejszej instrukcji obsługi

W instrukcji obsługi używane są następujące symbole:

	Wskazówki i inne przydatne informacje dotyczące używania aparatu.
	Uwagi i inne dodatkowe informacje.
	Odniesienia do innych stron niniejszego podręcznika.

Instrukcje obsługi produktów	str. 2
Spis treści	str. 4
Indeks funkcji	str. 16
Elementy aparatu	str. 20
Zawartość opakowania	str. 24
Przed rozpoczęciem	str. 25
1 Przygotowanie do fotografowania i nagrywania	str. 27
<p>Przed rozpoczęciem korzystania z aparatu do fotografowania lub nagrywania filmów, należy zapoznać się z tym rozdziałem oraz innymi istotnymi sekcjami instrukcji obsługi.</p>	
2 Robienie i przeglądanie zdjęć	str. 51
<p>Należy zapoznać się z tym rozdziałem, aby uzyskać informacje dotyczące robienia zdjęć za pomocą tego aparatu. Rozdział ten omawia też funkcje stosowane podczas robienia i przeglądania zdjęć.</p>	
3 Tryby nagrywania i wyświetlania	str. 293
<p>Należy zapoznać się z tym rozdziałem, aby uzyskać informacje na temat nagrywania filmów tym aparatem. Rozdział ten omawia też funkcje stosowane podczas nagrywania i wyświetlania filmów.</p>	
4 Personalizowanie aparatu	str. 453
<p>Przyciski i pokrętła aparatu można dostosować do własnych preferencji.</p>	
5 Korzystanie z danych z czujnika pola	str. 567
<p>Należy zapoznać się z tym rozdziałem, aby uzyskać informacje na temat wbudowanych czujników i funkcji GPS.</p>	
6 Podłączanie aparatu do urządzeń zewnętrznych	str. 581
<p>Informacje dotyczące podłączania aparatu do urządzeń zewnętrznych, takich jak komputery lub wyświetlacze, za pomocą przewodów lub bezprzewodowej sieci LAN.</p>	
7 Uwagi techniczne	str. 631
<p>Ten rozdział omawia zagadnienia takie jak konserwacja aparatu oraz zawiera listę ustawień domyślnych, do której można się odnieść, korzystając z aparatu.</p>	
8 ZASADY BEZPIECZEŃSTWA	str. 663
<p>Ten rozdział zawiera zasady bezpieczeństwa, jakich należy przestrzegać, korzystając z aparatu. Należy się z nimi zapoznać.</p>	
9 Indeks	str. 673

1

2

3

4

5

6

7

















8

9

Spis treści

Instrukcje obsługi produktów	2
Indeks funkcji	16
Elementy aparatu	20
Zawartość opakowania	24
Przed rozpoczęciem	25
1 Przygotowanie do fotografowania i nagrywania	27
Mocowanie paska	28
Mocowanie osłon przewodów	29
Zdejmowanie muszli ocznej	30
Wkładanie i wyjmowanie akumulatorów	31
Akumulatory i ładowarki	33
Korzystanie z ładowarki w innych krajach	33
Korzystanie z zewnętrznych źródeł zasilania	34
Podłączanie aparatu za pomocą przewodu USB	34
Zasilacze opcjonalne	35
1-1 Wkładanie kart pamięci	36
Korzystanie z dwóch kart pamięci	37
Karty pamięci	37
Formatowanie kart pamięci (konfiguracja kart)	38
1-2 Mocowanie obiektywu	39
Zdejmowanie obiektywu	40
Obiektywy ze sprzęgłem MF	41
Obiektywy wymienne	42
1-3 Korzystanie z monitora	43
1-4 Włączanie aparatu	44
Tryb uśpienia	44
1-5 Konfiguracja wstępna	45
Co zrobić, jeśli ekran jest nieczytelny	47
Korygowanie zegara za pomocą łączności GPS	48
1-6 Ustawianie ostrości celownika	49
2 Robienie i przeglądanie zdjęć	51
2-1 Podstawy fotografii i odtwarzania	52
Fotografowanie	52
Właściwe trzymanie aparatu	52
Fotografowanie z użyciem spustu migawki	53
Fotografowanie z użyciem sterowania dotykowego	54
Fotografowanie zdalne	55

	Wyświetlanie zdjęć.....	56
	Wybieranie karty pamięci.....	57
	Regulacja poziomu głośności	58
	Odtwarzanie za pomocą dotykowych elementów sterujących.....	58
2-2	Ustawienia fotografowania.....	59
	Przyciski bezpośrednie.....	60
	Pełny panel sterowania/pełny panel sterowania LV	62
	Korzystanie z menu.....	66
	Korzystanie ze sterowania na żywo	68
2-3	Ustawienia związane z kartą pamięci	71
	Opcje zapisu (📷 Ustawienia zapisu).....	72
	Wybór karty do zapisu zdjęć (📷 Gniazdo zapisu).....	74
	Wybór gniazda zapisu	75
	Wybór folderu zapisu (Przypisz folder zapis.)	76
2-4	Jakość i rozmiar obrazu.....	78
	Opcje plików zdjęć oraz rozmiarów obrazów (📷 ⏪).....	78
	Wybieranie dostępnych opcji (⏪ Ustaw).....	81
	Wybieranie wartości dla wielkości [M] i [S] (Liczb.piks.).....	82
2-5	Monitor i wizjer.....	83
	Wybór ekranu.....	83
	Wybieranie wyświetlanych informacji	84
	Opcje wyboru ekranu (Auto przełącznik EVF).....	85
	Ekran fotografowania	86
	Symulacja wizjera optycznego (S-OVF).....	89
2-6	Przeglądanie zdjęć (Podgląd).....	90
2-7	Przywracanie ustawień domyślnych (Resetuj)	91
2-8	Wybieranie trybu fotografowania	93
	Automatyczne wybieranie przysłony i czasu otwarcia migawki	
	(P: Program AE).....	94
	Dostosowanie ustawień w trybie P	95
	Przesunięcie programu.....	95
	Wybór wartości przysłony (A: Priorytet przysł. AE).....	96
	Dostosowanie ustawień w trybie A.....	97
	Wybór czasu otwarcia migawki (S: Priorytet migawki AE).....	98
	Dostosowanie ustawień w trybie S	100
	Wybór wartości przysłony i czasu otwarcia migawki	
	(M: Ekspozycja ręczna).....	101
	Dostosowanie ustawień w trybie M	102
	Korzystanie z funkcji kompensacji ekspozycji w trybie M.....	103
	Długie czasy ekspozycji (B: Bulb/Time).....	104
	Regulowanie ostrości podczas ekspozycji	
	(Ostrość w Bulb/Time).....	107















Mieszanie rozjaśniające (B : Fotografowanie z fotomontażem na żywo)	108
Wybieranie czasu otwarcia migawki (Kompozytowy - ustawienia)	110
Przypisywanie ustawień własnych do pokrętki wyboru trybu (Tryby własne C1/C2/C3/C4)	111
Zapisywanie ustawień (Przypisz do trybu własnego)	111
Korzystanie z trybów własnych (C1/C2/C3/C4)	112
2-9 Ostrość	114
Tryb ostrzenia ( Tryb AF)	115
Wybieranie trybu pół AF (Docel. tr. AF)	120
Wybieranie pola ostrzenia (Docel. punkt AF)	123
Własne pola AF ( Ustawienia trybu pół)	125
Sprzęgło MF obiektywu (Sprzęgło man. ostrz.)	127
Wyłączanie sprzęgła MF (Sprzęgło man. ostrz.)	128
Ustawianie ostrości na wstępnie ustawioną odległość (Wst. ust. MF)	129
Priorytet AF twarzy/oka	133
Korzystanie z priorytetu AF twarzy/oka	135
Ramka powiększenia / powiększanie obszaru AF (Super punktowy AF)	136
Przypisywanie funkcji [] (Powiększenie) do jednego z elementów sterujących	136
Korzystanie z funkcji [] (Powiększenie)	137
Opcje powiększania obszaru ostrzenia (Ustawienia zbliżenia LV)	139
Ustawianie ostrości i ekspozycji za pomocą przycisku AEL/AFL ( AEL/AFL)	141
Zakres ostrości obiektywu (Ogranicz. AF)	143
Czułość śledzenia C-AF ( Czułość C-AF)	145
Skanowanie obiektywu C-AF (Skanowanie AF)	146
Początkowe pole ostrzenia C-AF ( Początek pośrodku C-AF)	147
Priorytet środkowego pola C-AF (Prior. obsz. centr  C-AF)	148
Śledzenie ostrości na wybranych obiektach ( Śledzenie obiektu) ..	149
2-10 Tryb wyzwiania migawki ( /  / )	151
Fotografowanie seryjne/samowyzwalacz	151
Opcje fotografowania seryjnego ( L kl./s/  H kl./s)	155
Opcje samowyzwalacza ( Własny samowyzwalacz)	157
Redukowanie rozmycia powodowanego przez migawkę (Anti-Shock )	160
Dostosowanie ustawień funkcji Anti-Shock	160

Migawka elektroniczna (Cichy [♥]).....	163
Redukcja szumu podczas długiej ekspozycji (Red.szumu [♥]).....	166
Opcje trybu cichego (Ustawienia trybu cichego [♥]).....	167
Redukowanie opóźnienia migawki (Fotografowanie w trybie Szybkość zdj. seryjn.).....	168
Fotografowanie w stałych odstępach czasu(Zd. w cz./Time Lapse).....	172
Stabilizacja obrazu w trybie seryjnym (Stabilizacja obrazu).....	174
Częstotliwość odświeżania obrazu w wizjerze (Częstotliwość).....	175
2-11 Stabilizacja obrazu.....	176
Redukcja efektu rozmycia (Stb. obrazu).....	176
Stabilizacja obrazu po naciśnięciu spustu migawki do połowy (W połowie spust z IS).....	178
2-12 Pomiar i ekspozycja.....	179
Regulowanie ekspozycji (Kompensacja ekspozycji).....	180
Regulowanie czułości ISO (ISO).....	181
Opcje ustawienia [ISO] > [AUTO] (Ust. auto ISO).....	183
Tryb fotografowania i [ISO] > [AUTO] (ISO Auto).....	185
Pomiar ekspozycji (Pomiar).....	186
Blokowanie ekspozycji (Blokada AE).....	188
Redukowanie migotania (Redukcja migotania).....	190
Redukowanie migotania w podglądzie na żywo (LV z zapob. migotaniu).....	190
Redukowanie migotania w zdjęciach (Fotogr. z zapob.migot.).....	191
Redukowanie migotania przy oświetleniu LED (Skanowanie migotania).....	193
Szeroki zakres dynamiczny (HDR).....	195
Wyłużanie czasu otwarcia migawki w jasnym świetle (Fotogr. ND na żywo).....	197
Podgląd ekspozycji na żywo (Nocne kadry).....	200
2-13 Kolor i jakość.....	202
Regulowanie odcieni kolorów (WB).....	202
Zachowywanie ciepłych kolorów (WB Auto Zach. ciepły kolor).....	205
Dostosowywanie balansu bieli (Kompensacja balansu bieli).....	206
Pomiar balansu bieli (Jednodotkowy balans bieli).....	207
Zdjęcia o wysokiej rozdzielczości (Zdjęcie o wys. rozd.).....	210
Jakość zdjęć w trybie Zdjęcie o wys. rozd. ().....	213
Poprawianie obrazu (Tryb obrazu).....	215
Wybieranie trybu obrazu.....	217
Tworzenie własnych trybów obrazu (Własny tryb obrazu).....	219
Regulowanie ostrości (Ostrość).....	220

Dostosowywanie kontrastu (Kontrast)	221
Regulowanie nasycenia kolorów (Nasycenie)	222
Dostosowywanie cieniowania (Gradacja)	223
Filtry kolorów w przypadku zdjęć czarno-białych (Filtr koloru).....	224
Odcienie monochromatyczne (Kolor monochrom.)	225
Regulacja efektów i-Enhance (Efekt).....	226
Wybór krzywej tonalnej (Kontrola światła i cieni).....	227
Odcień i nasycenie (Kreator kolorów).....	229
Efekty „pozostawienia kolorów” (Część. kolor)	231
Wybieranie przestrzeni barw (Przestrzeń).....	232
2-14 Efekty.....	233
Proporcje obrazu (Proporcje obrazu)	233
Powiększenie (Telekonwerter cyfr.)	235
Niewielkie różnice w ustawieniach poszczególnych zdjęć z serii (Bracketing)	236
Zwiększanie głębi ostrości (Focus stacking)	243
Nakładanie zdjęć (Wielokr. ekspozyc.).....	246
Efekty Keystone / wzmocnienie perspektywy (Komp. ef. Keystone)	248
Korygowanie efektu rybiego oka (Kompensacja efektu rybiego oka) ...	250
2-15 Fotografowanie z lampą błyskową.....	252
Zgodne lampy błyskowe	252
Wybór trybu flesza (⚡ Tryb flesza)	254
Regulowanie mocy lampy błyskowej (⚡)	259
Wybór czasu synchronizacji lampy błyskowej (⚡ X-Sync.)	260
Ustawianie górnego limitu czasu otwarcia migawki (⚡ Dł. błysku)	261
Bezprzewodowe sterowanie zdalnym błyskiem	262
Lampy błyskowe innych producentów	264
2-16 Praca z zapisanymi zdjęciami.....	265
Wybieranie wyświetlanych informacji	265
Ekran z informacjami o odtwarzaniu	266
Powiększanie obrazu (Zoom podczas odtwarzania).....	267
Szybkie wyszukiwanie obrazów (Odtwarzanie w widoku indeksu i kalendarza).....	268
Obracanie zdjęć (Obrót).....	269
Zabezpieczanie obrazów (On).....	270
Usuwanie zabezpieczenia wszystkich obrazów (Kas. ochrony)....	271
Kopiowanie obrazów pomiędzy kartami pamięci (Kopiuuj)	272
Kopiowanie wszystkich obrazów (Kop.wszyst.).....	274
Usuwanie obrazów (Kasowanie).....	275
Usuwanie wszystkich obrazów (Kasuj wszystko).....	276
Oznaczanie obrazów do udostępnienia (Kol. udostępniania)	277
Usuwanie oznaczenia do udostępnienia ze wszystkich obrazów (Resetuj kolejność udostęp.)	278

Wybieranie wielu obrazów (☉/Wybór kop./Wybrane kasowanie/ Wybrana kol. udostęp.).....	279
Dodawanie dźwięku do zdjęć (🔊)	281
Automatyczne obracanie zdjęć w orientacji pionowej podczas odtwarzania (🔄).....	283
Retuszowanie zdjęć (Edycja)	284
Retuszowanie zdjęć RAW (Edytuj RAW).....	284
Retuszowanie zdjęć JPEG (Edytuj JPEG).....	287
Łączenie zdjęć (Nakładka obr.)	289
Wybieranie zdjęć do wydrukowania (🖨—DPOF)	291
3 Nagrywanie i wyświetlanie filmów	293
3-1 Podstawy nagrywania i odtwarzania.....	294
Wprowadzenie do nagrywania filmów	294
Nagrywanie filmów	295
Właściwe trzymanie aparatu	295
Nagrywanie filmów za pomocą ekranu dotykowego	295
Fotografowanie zdalne	297
Opcje ekranu dotykowego	298
Powiększanie obszaru ostrzenia (🔍).....	298
Korzystanie z wizjera	299
Wyświetlanie filmów	300
Głośność odtwarzania	301
Wyświetlanie filmów o rozmiarze przekraczającym 4 GB.....	301
Wybieranie karty pamięci.....	302
Odtwarzanie za pomocą dotykowych elementów sterujących.....	303
3-2 Ustawienia fotografowania.....	304
Przyciski bezpośrednie.....	305
Dotykowe elementy sterujące (ciche elementy sterujące)	306
Pełny panel sterowania LV	309
Korzystanie ze sterowania na żywo	312
Korzystanie z menu	314
3-3 Ustawienia związane z kartą pamięci	316
Wybór karty do zapisu filmów (📁 Gniazdo zapisu).....	316
Wybór gniazda zapisu	318
Wybór folderu zapisu (Przypisz folder zapis.)	319
3-4 Ustawienia plików z filmami	321
Rozmiar klatki, częstotliwość i kompresja (📺⏪).....	321
Ustawienia kodu czasowego (Ust. kodu czasowego)	324





3-5	Monitor i wizjer	326
	Wybieranie wyświetlanych informacji	327
	Opcje wyboru ekranu (Auto przełącznik EVF).....	328
	Ekran fotografowania	329
	Przywracanie ustawień domyślnych (Resetuj).....	331
3-6	Opcje nagrywania filmów	332
	Wybieranie trybu ekspozycji (☞ Tryb).....	332
	Automatyczne wybieranie przysłony i czasu otwarcia migawki (P: Program AE).....	334
	Wybór wartości przysłony (A: Priorytet przysł. AE)	335
	Wybór czasu otwarcia migawki (S: Priorytet migawki AE).....	336
	Wybór czasu otwarcia migawki i wartości przysłony (M: ekspozycja ręczna).....	337
	Nagrywanie filmów z wysoką prędkością (☞☞☞).....	339
	Nagrywanie filmów w zwolnionym lub przyspieszonym tempie (Filmy w zwolnionym i przyspieszonym tempie).....	342
3-7	Ostrość	345
	Tryb ostrzenia (☞ Tryb AF)	345
	Wybieranie trybu pół AF (Docel. tr. AF)	349
	Wybieranie pola ostrzenia (Docel. punkt AF)	352
	Sprzęgło MF obiektywu (Sprzęgło man. ostrz.).....	355
	Wyłączanie sprzęgła MF (Sprzęgło man. ostrz.)	356
	Ustawianie ostrości na wstępnie ustawioną odległość (Wst. ust. MF).....	357
	AF Priorytet twarzy	360
	Korzystanie z funkcji priorytetu AF twarzy	361
	Czułość śledzenia C-AF (☞☞☞ Czułość śledzenia C-AF).....	362
	Prędkość ostrzenia C-AF (☞☞☞ Szybkość C-AF).....	363
	Ramka powiększenia / powiększenie obszaru ostrzenia AF	364
3-8	Pomiar i ekspozycja	367
	Regulowanie ekspozycji (Kompensacja ekspozycji)	367
	Regulowanie czułości ISO (☞☞ ISO)	369
	Sterowanie czułością Auto ISO (☞☞☞ Ust. auto ISO)	372
	Blokowanie ekspozycji (Blokada AE)	373
	Redukowanie migotania przy oświetleniu LED (☞☞ Skanowanie migotania).....	374
3-9	Stabilizacja obrazu, Kolor i Jakość	376
	Redukcja efektu rozmycia (☞☞ Stb. obrazu).....	376
	Opcje stabilizacji obrazu (☞☞ Poziom IS)	378
	Opcje redukcji szumów przy wysokiej czułości ISO (☞☞ Filtr szum.)	379
	Regulowanie odcieni kolorów (☞☞ WB)	380
	Zachowywanie ciepłych kolorów (☞☞ ^{WB} AUTO Zach. ciepły kolor).....	383

Kompensacja balansu bielei (☞ Kompensacja balansu bielei).....	384
Dostosowywanie balansu bielei (☞ Wszystkie WBZ).....	385
Pomiar balansu bielei (Jednodotkowy balans bielei  /  /  /  /  /  /  /  /  / ).....	386
Poprawianie obrazu (Tryb obrazu)	388
Wybieranie trybu obrazu	390
Tworzenie własnych trybów obrazu ( Własny tryb obrazu).....	392
Kontrola światel i cieni (☞ Tryb obrazu).....	393
Opcje podglądu trybów obrazu w filmach	
( Asystent wyświetlania)	395
Regulowanie ostrości (Ostrość)	396
Dostosowywanie kontrastu (Kontrast).....	397
Regulowanie nasycenia kolorów (Nasycenie).....	398
Dostosowywanie cieniowania (Gradacja).....	399
Filtry kolorów w przypadku fotografowania czarno-białych zdjęć	
(Filtr koloru)	400
Odcienie monochromatyczne (Kolor monochrom.).....	401
Regulacja efektów i-Enhance (Efekt)	402
Wybór krzywej tonalnej (Kontrola światel i cieni)	403
Odcień i nasycenie (Kreator kolorów)	405
Efekty „pozostawienia kolorów” (Część. kolor).....	407
3-10 Efekty	408
Power Zoom (☞ Szybkość zoomu el.).....	408
Dostosowywanie zoomu podczas filmowania (Film ).....	409
Nagrywanie filmu przy wyższym współczynniku powiększenia	
(Telekonwerter cyfr.)	411
3-11 Nagranie dźwiękowe.....	412
Opcje rejestrowania dźwięku (Film )	413
Korzystanie z rejestratora IC LS-100 firmy Olympus	415
3-12 Dostosowywanie elementów sterujących	417
Przypisywanie funkcji do przycisków (☞ Funkcja przycisku).....	417
Wybieranie funkcji spustu migawki (☞ Funkcja migawki).....	423
Przypisywanie funkcji do przedniego i tylnego pokrętła	
(☞ Funkcja pokrętła)	424
Dostosowywanie dźwigni Fn (☞ Funkcja dźwigni Fn).....	426
3-13 Ustawienia wyświetlacza	428
Wyświetlanie elementów sterujących na ekranie	
(☞ Ustawienia elementów sterujących).....	428
Wskaźniki fotografowania (☞ Ust. Info)	429
Opcje wyświetlania poziomu naładowania akumulatora	
( Schemat wyświetlania)	431











3-14	Urządzenia HDMI	432
	Wyjście HDMI (🔌 Wyjście HDMI)	432
	Opcje wyświetlania na ekranach zewnętrznych (HDMI)	434
3-15	Praca z zapisanymi filmami	436
	Wybieranie informacji do wyświetlania	436
	Widok informacji dotyczących odtwarzania filmów	437
	Szybkie wyszukiwanie filmów (Odtwarzanie w widoku indeksu i kalendarza)	438
	Zabezpieczanie filmów (🔒)	439
	Usuwanie zabezpieczenia wszystkich obrazów (Kas. ochrony)	440
	Kopiowanie obrazów pomiędzy kartami pamięci (Kopiuj)	441
	Kopiowanie wszystkich obrazów (Kop.wszyst.)	443
	Usuwanie obrazów (Kasowanie)	444
	Usuwanie wszystkich obrazów (Kasuj wszystko)	445
	Wybieranie filmów do udostępnienia (Kol. udostępniania)	446
	Usuwanie oznaczenia do udostępnienia ze wszystkich obrazów (Resetuj kolejność udostęp.)	447
	Wybieranie wielu obrazów (🔒/Wybór kop./Wybrane kasowanie/ Wybrana kol. udostęp.)	448
	Edytowanie filmów (Edytuj filmy)	450
	Przycinanie filmów (Przycinanie filmów)	450
	Tworzenie zdjęć z filmu (Przechwytywanie obrazu w filmie)	451
4	Dostosowywanie ustawień aparatu	453
4-1	Podstawowe ustawienia aparatu (⚙️ Menu ustawień)	454
	Formatowanie kart pamięci i usuwanie wszystkich zdjęć oraz filmów (Ustaw. karty)	454
	Konfigurowanie zegara w aparacie (🕒 Ustawienia)	455
	Wybieranie języka (🌐 Język)	455
	Jasność ekranu i odcień (📺)	456
	Czas wyświetlania obrazów po zarejestrowaniu (Podgląd)	456
	Opcje bezprzewodowej łączności LAN (Ustawienia Wi-Fi/Bluetooth) ..	457
	Wyświetlanie wersji oprogramowania firmware (oprogramowanie firmware)	457
4-2	Własne tryby fotografowania	458
	Przypisywanie ustawień do pokrętki wyboru trybu (Przypisz do trybu własnego)	458
	Korzystanie z trybów własnych (C1/C2/C3/C4)	460































4-3	Dostosowywanie przycisków i pokręteł.....	462
	Przypisywanie funkcji do przycisków (📷 Funkcja przycisku).....	463
	Opcje przycisku wielofunkcyjnego (Wiele funkcji).....	470
	Przypisywanie funkcji do przedniego i tylnego pokręta (📷 Funkcja pokręta).....	473
	Dostosowywanie dźwigni Fn (📷 Funkcja dźwigni Fn).....	475
4-4	„Moje menu”.....	477
	Tworzenie spersonalizowanego menu (Moje menu).....	477
4-5	Dostosowywanie funkcji aparatu.....	480
	Opcje związane z ostrością (Menu własne A1 , A2 , A3 oraz A4).....	480
	Opcje związane ze sterowaniem (Menu własne B1 oraz B2).....	498
	Opcje związane z wyzwalaniem migawki (Menu własne C1 i C2).....	505
	Opcje związane z wyświetlaczem, dźwiękiem i połączeniem (Menu własne D1 , D2 , D3 i D4).....	513
	Opcje związane z ekspozycją (Menu własne E1 , E2 i E3).....	530
	Opcje związane z lampą błyskową (Menu własne F).....	539
	Opcje związane z jakością obrazu, balansembieli i kolorami (Menu własne G).....	542
	Opcje związane z zapisywaniem i usuwaniem (Menu własne H1 i H2).....	547
	Opcje związane z wizjerem (Menu własne I).....	553
	Inne ustawienia własne (Menu własne J1 , J2 i J3).....	558
5	Korzystanie z danych z czujnika pola.....	567
5-1	Uwagi na temat czujników pola.....	568
	System GPS: środki ostrożności.....	568
	Przed użyciem funkcji GPS (dane A-GPS).....	569
	Aktualizowanie danych A-GPS za pomocą smartfona.....	569
	Aktualizowanie danych A-GPS za pomocą komputera.....	569
5-2	Korzystanie z czujników pola.....	570
	Rejestrowanie danych lokalizacji (Zapis położenia GPS).....	570
	Dzienniki czujników pola.....	571
	Rejestrowanie danych (Rejestr. czujnika pola).....	571
	Wyświetlanie danych z czujników (📊/Ust. Info).....	574
	Włączanie widoku danych z czujników.....	575
	Opcje widoku danych z czujników (Wysokość/temperatura).....	578
	Opcje GPS (Priorytet GPS).....	579
5-3	Wyłączanie systemu GPS.....	580

6	Podłączanie aparatu do urządzeń zewnętrznych	581
6-1	Typy połączeń i oprogramowanie	582
	Ostrzeżenia dotyczące korzystania z łączności W-Fi i Bluetooth®	583
6-2	Nawiązywanie połączeń ze smartfonami przez Wi-Fi.....	584
	Instalowanie aplikacji.....	585
	Nawiązywanie połączeń ze smartfonami (Ustawienia łączności Wi-Fi/Bluetooth)	586
	Przygotowanie aparatu (dostępność)	586
	Parowanie aparatu ze smartfonem	587
	Nawiązywanie połączenia, gdy aparat jest wyłączony (tryb gotowości)	590
	Kopiowanie obrazów do smartfona	592
	Pobieranie zdjęć wybranych za pomocą aplikacji OI.Share	592
	Automatyczne pobieranie	594
	Usuwanie zaznaczenia do udostępnienia (Resetuj kolejność udostępniania)	595
	Fotografowanie ze zdalnym sterowaniem za pomocą smartfona	596
	Uzyskiwanie dostępu do dzienników czujnika pola	597
	Kończenie połączenia	598
	Kończenie bieżącego połączenia	598
	Wyłączanie funkcji Wi-Fi/ Bluetooth®	598
6-3	Nawiązywanie połączeń z komputerami przez Wi-Fi.....	600
	Instalowanie oprogramowania.....	601
	Przygotowywanie komputera (Windows)	602
	Parowanie komputera z aparatem (Nowe łącze)	603
	Dostosowywanie ustawień Wi-Fi () Połączenie Wi-Fi)	605
	Włączanie funkcji Wi-Fi w aparacie (Ustawienia Wi-Fi/Bluetooth).....	606
	Nawiązywanie połączenia za pomocą WPS (Połączenie za pomocą WPS)	607
	Ręczne podłączanie (Ręczne nawiązywanie połączeń)	609
	Wybieranie sieci z listy (Połączenie z listy punktów dostępu).....	612
	Przesyłanie zdjęć od razu po ich wykonaniu.....	614
	Kończenie połączenia	616
	Kończenie bieżącego połączenia	616
	Wyłączanie funkcji Wi-Fi/ Bluetooth®	617
6-4	Ustawienia sieci	618
	Zmiana haseł (Hasło połączenia).....	618
	Przywracanie domyślnych ustawień łączności Wi-Fi/ Bluetooth® (Resetowanie ustawień).....	619

6-5	Nawiązywanie połączeń z komputerami przez USB.....	620
	Zgodne komputery	621
	Instalowanie oprogramowania.....	621
	Przesyłanie zdjęć od razu po ich wykonaniu ().....	622
	Kopiowanie obrazów do komputera (Zapis).....	624
6-6	Zasilanie aparatu przez USB (USB Power Delivery).....	625
6-7	Nawiązywanie połączeń z telewizorami i zewnętrznymi wyświetlaczami przez HDMI.....	626
	Wyświetlanie zdjęć na ekranie telewizora (HDMI)	627
	Wyjście HDMI	627
	Podłączanie aparatu do telewizora	629
	Korzystanie z pilota zdalnego sterowania telewizora (Ster. HDMI).....	630
7	Uwagi techniczne.....	631
7-1	Przechowywanie i konserwacja	632
7-2	Rozwiązywanie problemów	634
7-3	Ostrzeżenia i komunikaty o błędach	637
7-4	Ustawienia domyślne	640
	Sterowanie na żywo/Pełny panel sterowania LV	640
	Menu fotografowania 	642
	Menu wideo 	643
	 Menu odtwarzania	645
	↓ Menu ustawień.....	646
	Menu własne 	647
7-5	Pojemność karty pamięci	654
7-6	Dane techniczne	656
7-7	Schemat systemu	660
8	ZASADY BEZPIECZEŃSTWA	663
9	Indeks	673

Indeks funkcji

Funkcja	
Tryb fotografowania	93–110
Tryb własny	111, 460
Ekran monitora	83, 326
Wyświetlacz celownika	83, 326
Funkcje przycisków bezpośrednich	60, 305
Sterowanie na żywo	68, 312
Pełny panel sterowania LV	62, 309
 Menu fotografowania 1	
Zresetuj / Tryby niest.	91, 111, 331, 458, 460
Tryb Obrazu	215, 388
	78, 82, 213, 543
Proporcje obrazu	233
Telekonwerter cyfr.	235, 411
 (tryb wyzwiania migawki)	151
 Menu fotografowania 2	
Bracketing	236
HDR	195
Wielokr. ekspozyc.	246
Komp. ef. Keystone	248
Anti-Shock []/Cichy []	160, 163
Zdjęcie o wys. rozdź.	210
Fotogr. ND na żywo	197
 Menu wideo	
 Ustawienia trybów	
 Tryb	332
 Skanowanie migotania	374





Funkcja	
 Ustawienia specyfikacji	
 	321, 339
 M Ust. auto ISO	372
 Filtr szum.	379
 WB	380
 Wszystkie 	385
 ^{WB} Auto Zach. ciepły kolor	383
 Tryb obrazu	393
 Ustawienia AF/IS	
 Tryb AF	345
 Szybkość C-AF	363
 Czulość C-AF	362
 Stb. obrazu	376
 Poziom IS	378
 Przycisk/Pokrętko/Dźwignia	
 Funkcja przycisku	417
 Funkcja pokrętki	424
 Funkcja dźwigni Fn	426
 Funkcja migawki	423
 Szybkość zoomu el.	408
 Ustawienia wyświetlacza	
 Ustawienia sterowania	428
 Ustawienia informacji	429
Ustawienia kodu czasowego	324
 Układ wyświetlacza	431
 Asystent wyświetlania	395
Film 	413
 Wyjście HDMI	432







Funkcja	
▶ Menu odtwarzania	
	283
Edycja	284
Zam. druku	291
Kas. ochrony	271, 440
Resetuj kolejność udostęp.	278, 447
Kop.wszyst.	274, 443
Wi-Fi Connect	586
* Menu własne	
A1 AF/MF	
Tryb AF	115
AF+MF	481
AEL/AFL	141
Skanywanie AF	146, 482
Czulość C-AF	145, 483
Początek pośrodku C-AF	147, 483
Priorytet środka C-AF	148, 484
A2 AF/MF	
[:::]Ustawienia trybu	485
Wsk. pola AF	486
Panel wyboru pola AF	486
[:::] Ustaw start	487
[:::] Wybór ustawień ekranu	488
[:::] Ustawienia trybu pół	125, 488
Orientacja połączona[:::]	489
A3 AF/MF	
Ogranicz. AF	143, 490
Podśw.AF	490
Priorytet twarzy	133, 360, 491
Śledzenie obiektu	149, 491
Reg. Działania AF	492

Funkcja	
A4 AF/MF	
Odleg. wst. ust. MF	129, 357, 494
Asystent MF	495
Sprzęgło man. ostrz.	128, 356, 496
Pierś.ostr.	496
Ostrość w Bulb/Time	107, 497
Reset obkt.	497
B1 Przycisk/Pokrętło/Dźwignia	
Funkcja przycisku	463
Przycisk środka	499
Przycisk kierunkowy	499
Funkcja pokrętła	473, 500
Kierunek obrotu pokrętła	500
Funkcja dźwigni Fn	475, 501
Dźwignia Fn/dźwignia zasilania	501
B2 Przycisk/Pokrętło/Dźwignia	
Szybkość zoomu el.	502
Ustawienia C-LOCK	503
G1 Wyzwalanie//Stb. obrazu	
Priorytet wyzwalania S-AF	505
Priorytet wyzwalania C-AF	505
L Ustawienia	155, 506
H Ustawienia	155, 507
Redukcja migotania	190, 509
C2 Wyzwalanie//Stb. obrazu	
Stb. obrazu	176, 510
Stb. obrazu	174, 511
W połowie spust z IS	178, 511
Prior. I.S. obiektywu	512

Funkcja	
D1 Wyśw.//PC	
Ustawienia sterowania	513
/Ust. Info	515
Ust. trybu obrazu	520
/Ustawienia	520
Ustawienia wielu funkcji	521
D2 Wyśw.//PC	
Nocne kadry	200, 521
Tryb Art LV	522
Częstotliwość	175, 522
Ustawienia zbliżenia LV	139, 523
Ustawienia domyślne	523
Ustawienia	524
D3 Wyśw.//PC	
Ust. siatki wiz.	524
Ustawienia podglądu	525
Ustawienia histogramu	526
Przewodnik trybów	526
Asystent autoportretu	527
D4 Wyśw.//PC	
	527
HDMI	434, 528, 627
Tryb USB	529
E1 Eksp./ISO/BULB/	
Krok EV	530
Krok ISO	530
Ust. auto ISO	183, 531
ISO-Auto	185, 531
Filtr szum.	532
Przetwarzania z niską czułością ISO	532
Red.szumu	533

Funkcja	
E2 Eksp./ISO/BULB/	
Timer Bulb/Time	533
Monitor Bulb/Time	534
Live Bulb	534
Live Time	535
Kompozytowy - ustawienia	110, 535
Skanowanie migotania	536
E3 Eksp./ISO/BULB/	
Pomiar	186, 536
Pomiar AEL	537
[] Pomiar punkowy	537
Fleksja ekspozycji	538
F Własne	
X-Sync	260, 539
Dł. błysku	261, 539
+	540
+WB	540
Tryb RC	541
G -WB/Kolor	
- Ustaw	81, 542
Liczb.piks.	82, 543
Kor.winiet.	543
WB	544
Wszystkie	545
AUTO Zach. ciepły kolor	205
Przestrzeń	232

Funkcja		
H1 Zapis/Kasowanie		
Ustawienia gniazda karty		547
Nazwa pliku		548
Ed.Nazplik		548
Ustawienie dpi		549
Ust. Copyright		549
Ust. inf. o obiektach		550
H2 Zapis/Kasowanie		
Szybkie kas		551
Kas.RAW+JPEG		551
Ust.prioryt		552
I EVF		
Auto przełącznik EVF		85, 328, 553
Regulacja wizjera		553
Styl wizjera EVF		554
 Ust. Info		555
Ust. siatki wiz. EVF		556
 Poziom do połowy		556
Symul. wizjer optycz.		89, 557
I1  Narzędzia		
Map.pikseli		558, 633
Czas naciśnięcia i przytrzymania		558
Korekta poziomu		559
Ust. ekranu dotyk.		559
Przywołanie menu		560
Kompensacja efektu rybiego oka		250, 560

Funkcja		
I2  Narzędzia		
Ustawienia baterii		561
Podświetl. LCD		561
Uśpienie		562
Auto. wyłączenia		562
Szybki tryb uśpienia		563
I3  Narzędzia		
Zapis położenia GPS		570
Priorytet GPS		564, 579
Wysokość/temperatura		565, 578
Rejestr. czujnika pola		565, 571
Certyfikat		566
Y Menu ustawień		
Ustawianie karty		38, 276, 445, 454
 Ustawienia		455
 		455
		456
Podgląd		90, 456
Ustawienia Wi-Fi/Bluetooth		457, 586, 607
Firmware		457
Moje menu		477

Elementy aparatu

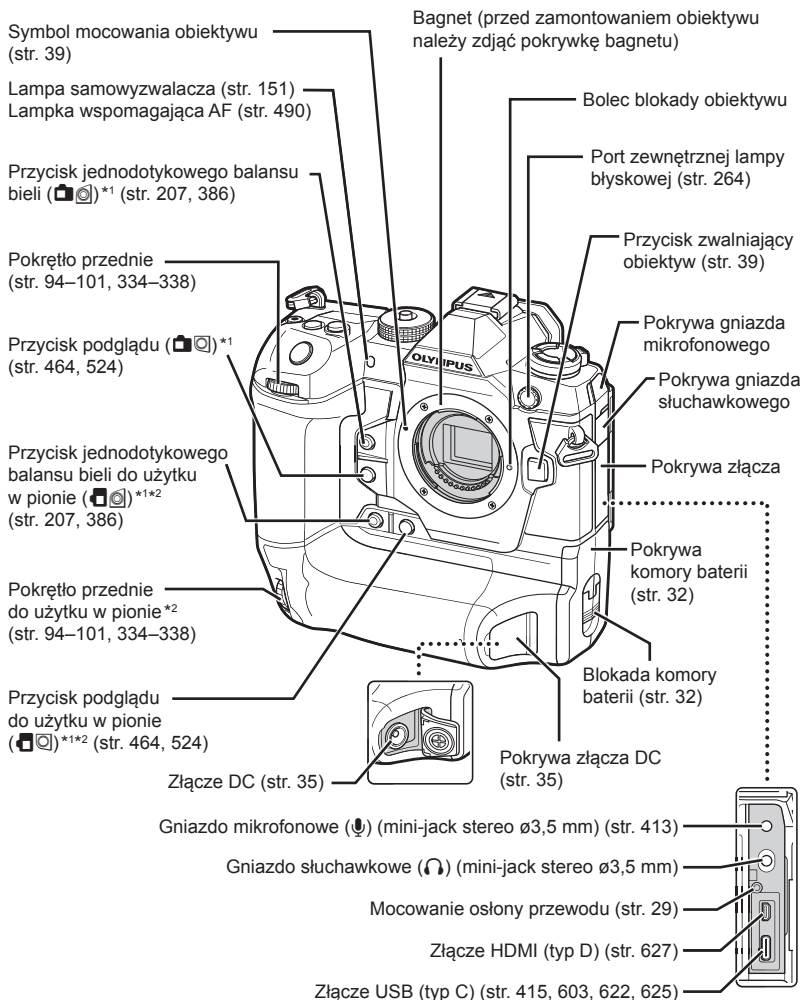

*1 Można do niego przypisać inne funkcje. 📷 „Przypisywanie funkcji przyciskom (☑ Funkcja przycisku)” (str. 463), „Przypisywanie funkcji przyciskom (📷 Funkcja przycisku)” (str. 417)

*2 Używany w przypadku obrócenia aparatu o 90° w celu fotografowania w orientacji pionowej („portretowej”). Ma tę samą funkcję co jego odpowiednik w standardowej orientacji (poziomej).

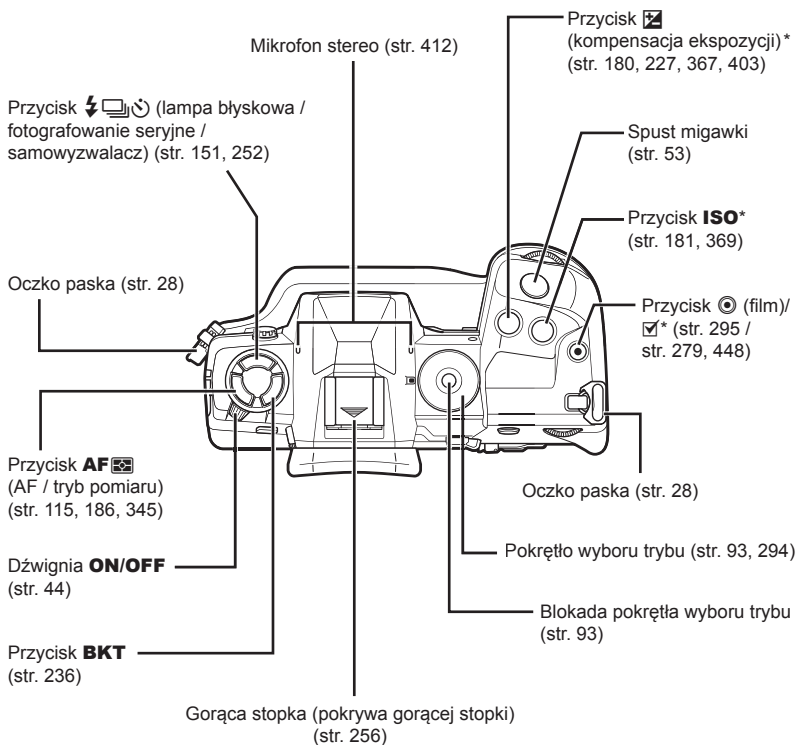

* Można do niego przypisać inne funkcje. „Przypisywanie funkcji przyciskom (Funkcja przycisku)” (str. 463), „Przypisywanie funkcji przyciskom (Funkcja przycisku)” (str. 417)

Przycisk **AEL/AFL** /  (ochrona)*1
(str. 141, 188, 373 / str. 270, 439)

Dźwignia **Fn** (str. 94–102,
334–338, 426, 475)

Przycisk **Fn***1 (str. 417, 463)

Dźwignia blokady (str. 503)



Przycisk **WB** (balans bieli) /
 (udostępnić)*1
(str. 202, 380 / str. 277, 446)

Przycisk **CARD** (wybór karty)
(str. 75, 318)

Przycisk  (kasowanie)
(str. 275, 444)

Przycisk **MENU**
(str. 66, 314)



Przycisk  (odtwarzanie)
(str. 56, 300)

Wybierak wielofunkcyjny
(/) do użytku w pionie*2*4
(str. 120, 123, 137, 349, 352, 410)

Przycisk **AEL/AFL** /
 (ochrona) do użytku w pionie*1*2
(str. 141, 188, 373 / str. 270, 439)



Pokrętko tylne do użytku w pionie*2
(str. 94–101, 334–338)

Pokrętko tylne (str. 94–101,
334–338)

Wybierak wielofunkcyjny
(/)*4 (str. 120, 123,
137, 349, 352, 410)

Przycisk **INFO**
(str. 84, 265, 436)





Dioda dostępu
do karty



Klawisze strzałek
(  )*3 (str. 56, 300)

Przycisk **OK** (str. 56, 62, 66, 300)

*1 Można do niego przypisać inne funkcje.  „Przypisywanie funkcji przyciskom ( Funkcja przycisku)” (str. 463), „Przypisywanie funkcji przyciskom ( Funkcja przycisku)” (str. 417)

*2 Używany w przypadku obrócenia aparatu o 90° w celu fotografowania w orientacji pionowej („portretowej”). Ma tę samą funkcję co jego odpowiednik w standardowej orientacji (poziomej).

*3 Do klawiszy  i  można przypisać inne funkcje.  „Przypisywanie funkcji przyciskom ( Funkcja przycisku)” (str. 463), „Przypisywanie funkcji przyciskom ( Funkcja przycisku)” (str. 417)

*4 Wybieraka wielofunkcyjnego można używać na dwa sposoby. Można delikatnie położyć palec na wybieraku wielofunkcyjnym i obrócić go w żądanym kierunku (). Można też nacisnąć środek wybieraka wielofunkcyjnego, tak jak w przypadku przycisku (.

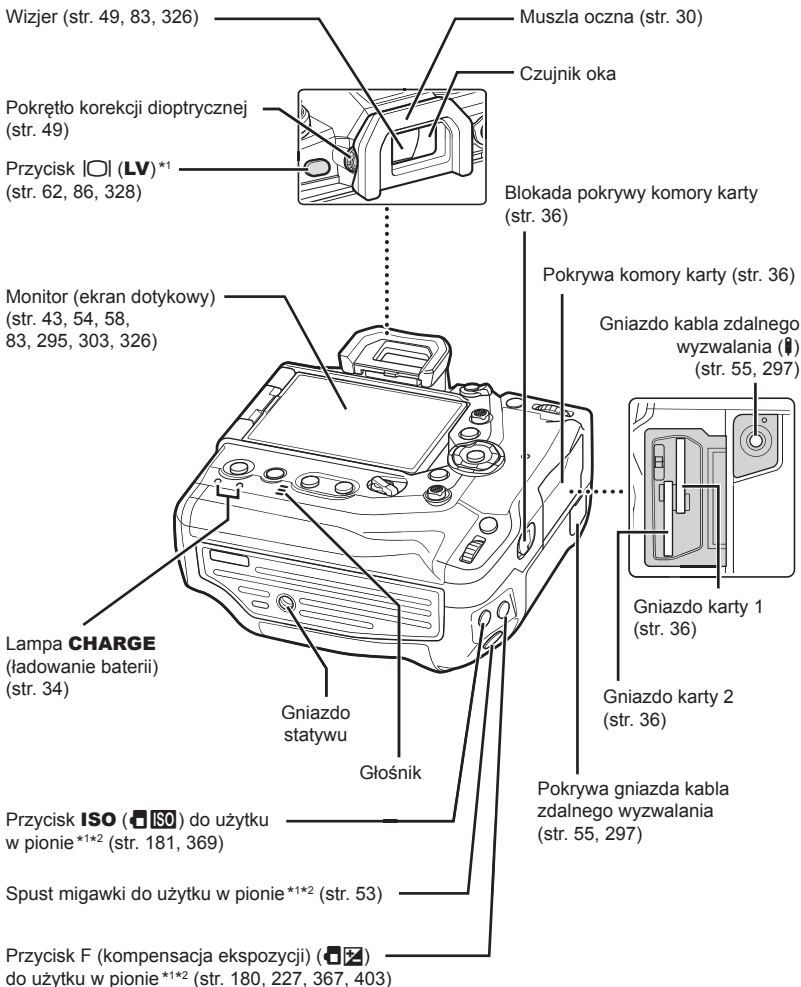

*1 Można do niego przypisać inne funkcje. „Przypisywanie funkcji przyciskom” „Funkcja przycisku” (str. 463), „Przypisywanie funkcji przyciskom” „Funkcja przycisku” (str. 417)

*2 Używany w przypadku obrócenia aparatu o 90° w celu fotografowania w orientacji pionowej („portretowej”). Ma tę samą funkcję co jego odpowiednik w standardowej orientacji (poziomej).

Zawartość opakowania

W momencie zakupu zestaw powinien zawierać aparat i poniższe akcesoria. Skontaktuj się ze sprzedawcą, jeśli zestaw jest niekompletny lub którykolwiek z jego elementów jest uszkodzony.

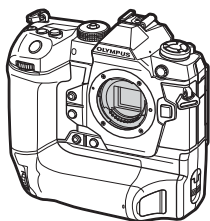

Aparat



Pokrywa bagnetu aparatu*¹



Muszla oczna EP-17*¹

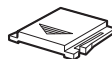

Pokrywa gorącej stopki*¹

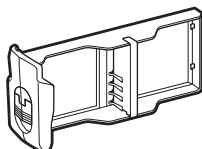

Kaseta na akumulatory*¹



Akumulator litowo-jonowy BLH-1*²



Ładowarka BCH-1 do akumulatorów litowo-jonowych*²



Zacisk przewodu CC-1



Ośłona przewodu CP-1

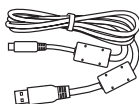

Przewód USB CB-USB11



Pasek

Podstawowa instrukcja obsługi • Karta gwarancyjna

*¹ Pokrywa bagnetu aparatu, muszla oczna, pokrywa gorącej stopki i kaseta na akumulatory są fabrycznie przymocowywane lub wkładane do aparatu.

*² Do aparatu dołączone są dwa akumulatory oraz dwie ładowarki do akumulatorów.

Przed rozpoczęciem

Przeczytaj zasady bezpieczeństwa i postępuj zgodnie z nimi

Aby zapobiec nieprawidłowej obsłudze urządzenia, która może doprowadzić do pożaru lub innych uszkodzeń mienia albo urazu użytkownika lub innych osób, przed użyciem aparatu zapoznaj się z sekcją „8 ZASADY BEZPIECZEŃSTWA” (str. 663).

Przed rozpoczęciem użytkowania aparatu przeczytaj niniejszą instrukcję obsługi, aby zapewnić jego prawidłową i bezpieczną obsługę. Przeczytaną instrukcję odłóż w bezpieczne miejsce.

Firma Olympus nie ponosi żadnej odpowiedzialności za naruszenia przepisów lokalnych w wyniku korzystania z tego produktu poza krajem lub regionem, w którym go zakupiono.

- Korzystanie z tych funkcji poza krajem lub regionem, w którym zakupiono produkt, może stanowić naruszenie miejscowych przepisów dotyczących łączności bezprzewodowej. Firma Olympus nie ponosi odpowiedzialności w przypadku niespełniania przez użytkownika wymogów zawartych w tych miejscowych przepisach.

Połączenie bezprzewodowe LAN, Bluetooth® i GPS

Ten aparat ma wbudowane funkcje połączeń bezprzewodowych LAN, **Bluetooth®** i GPS. Korzystanie z tych funkcji poza krajem lub regionem, w którym zakupiono produkt, może stanowić naruszenie miejscowych przepisów dotyczących łączności bezprzewodowej. Firma Olympus nie ponosi odpowiedzialności w przypadku niespełniania przez użytkownika wymogów zawartych w tych miejscowych przepisach.

Moduły WLAN, **Bluetooth®** i GPS należy wyłączyć w obszarach, gdzie korzystanie z nich jest zabronione.  „5 Korzystanie z danych z czujnika pola” (str. 567), „6 Podłączanie aparatu do urządzeń zewnętrznych” (str. 581)

■ Rejestracja użytkownika

Informacje na temat rejestracji produktu firmy OLYMPUS znaleźć można na stronie internetowej firmy OLYMPUS.

1 **Przygotowanie do fotografowania i nagrywania**

Należy zapoznać się z tym rozdziałem, aby uzyskać informacje o robieniu zdjęć i nagrywaniu filmów.

Mocowanie paska

- 1** Przed przymocowaniem paska wyjmij jego końcówkę ze szlufki i poluzuj go zgodnie z ilustracją.

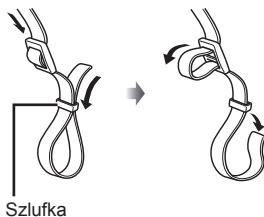

- 2** Przewlec koniec paska przez otwór i z powrotem przez szlufkę.



- 3** Przewlec końcówkę paska przez sprzączkę i naciągnij zgodnie z ilustracją.

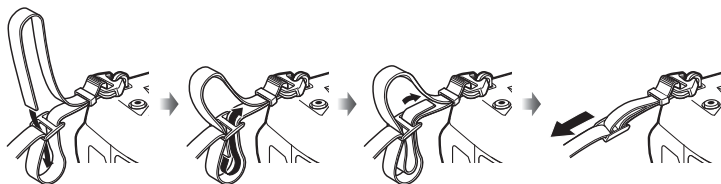

- Przywiąż drugi koniec paska do drugiego otworu.
- Mocno pociągnij zamocowany pasek, aby się nie poluzował.

Mocowanie osłon przewodów

Podczas podłączania do urządzenia dostarczonych przewodów USB i HDMI zamocuj dostarczone osłony tych przewodów. Zapobiegnie to przypadkowemu odłączeniu lub uszkodzeniu złączy.

- 1 Zamocuj osłonę przewodu do aparatu.

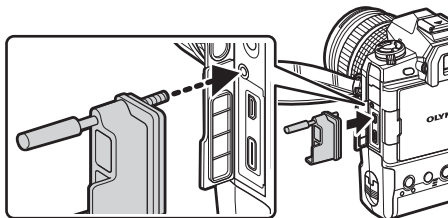

- 2 Dokręć śrubę.

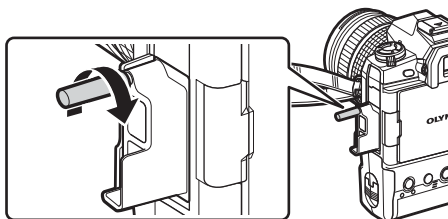

- 3 Zabezpiecz przewód za pomocą zacisku, a następnie przymocuj go do paska.
 - Zacisk przymocuje się do sprzączki.

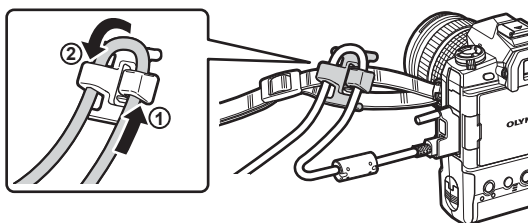

Zdejmowanie muszli ocznej

Muszlę można zdjąć z wizjera w przedstawiony sposób.

- 1 Przesuń muszlę w górę we wskazanych miejscach.

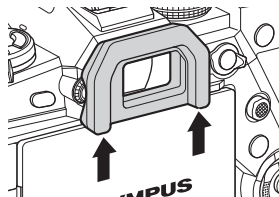

- 2 Aby ponownie zamontować muszlę oczną, wsuń ją w prowadnice.

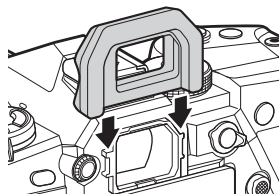

1

Wkładanie i wyjmowanie akumulatorów

Aparatu można używać z jednym lub z dwoma akumulatorami.

1 Ładowanie akumulatorów.

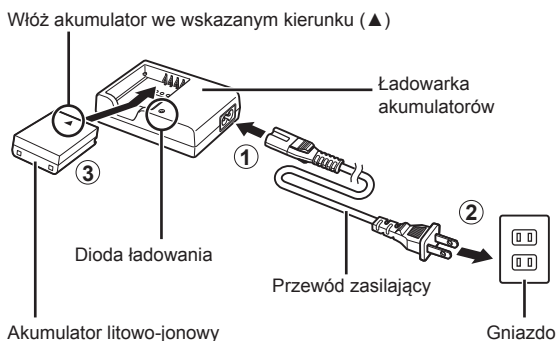

- Akumulatory ładują się w około 2 godziny. Stan naładowania jest wyświetlany w następujący sposób:

Dioda ładowania	Stan naładowania	
Miga kolorem pomarańczowym raz na sekundę	Ładowanie	<50% naładowania
Miga kolorem pomarańczowym dwa razy na sekundę		50–79% naładowania
Miga kolorem pomarańczowym trzy razy na sekundę		80–99% naładowania
Świeci się na zielono	Ładowanie zakończone	
Miga kolorem zielonym pięć razy na sekundę	Błąd ładowania	

- Odlącz ładowarkę po ukończeniu ładowania.
- Włożone do aparatu akumulatory będą się ładowały po podłączeniu aparatu do zasilacza lub urządzenia zewnętrznego za pośrednictwem przewodu USB.
☞ „Wymijowanie akumulatorów” (str. 33), „Zasilacze opcjonalne” (str. 35), „6-6 Zasilanie aparatu przez USB (USB Power Delivery)” (str. 625)

2 Upewnij się, że aparat jest wyłączony.

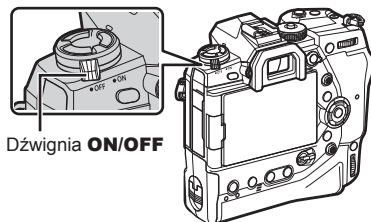

- 3 Zdejmij pokrywę komory akumulatora i wyjmij z niej kasetę na akumulatory.

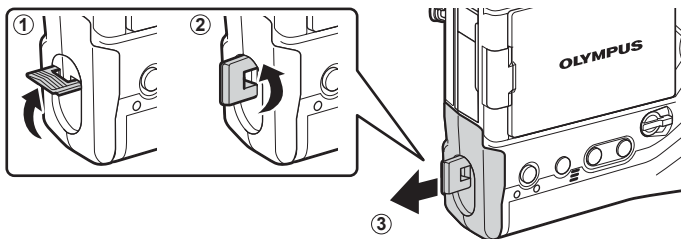

- 4 Włóż akumulatory do kasety.

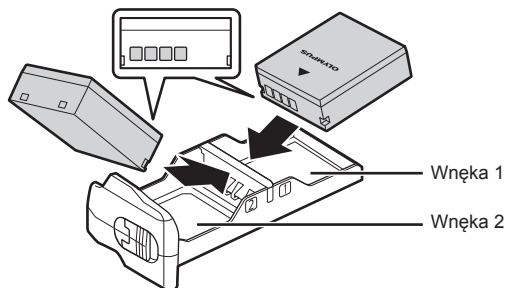

- 5 Włóż kasetę do aparatu i zamocuj pokrywę komory akumulatora.

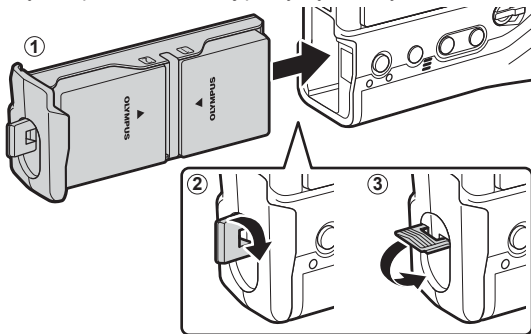

- Planując użycie aparatu przez dłuższy czas, warto przygotować w pełni naładowane akumulatory zapasowe, aby zastąpić nimi rozładowane akumulatory.
- Patrz „Akumulatory i ładowarki” (str. 33).
- Kolejność używania akumulatorów, gdy w aparacie znajdują się dwa akumulatory, można określić w menu.  [Ustawienia baterii] (str. 561)

■ Wyjmowanie akumulatorów

Aby wyjąć akumulatory z kasy, przesunij je w kierunku złączy i do góry.

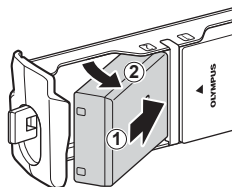

Akumulatory i ładowarki

- Ten aparat korzysta z dwóch akumulatorów litowo-jonowych firmy Olympus. Należy używać wyłącznie oryginalnych akumulatorów marki Olympus.
- Zużycie prądu przez aparat jest zależne od warunków otoczenia.
- Następujące czynności powodują znacznie większe zużycie prądu, nawet gdy użytkownik nie robi zdjęć ani nie nagrywa filmów:
 - Trzymanie naciśniętego do połowy spustu migawki w celu ciągłego dostosowywania autofokusa
 - Wyświetlanie zdjęć na ekranie aparatu przez dłuższy czas
 - Korzystanie z funkcji Wi-Fi, **Bluetooth**[®] lub GPS
 - Pozostawienie aparatu podłączonego do komputera
- W chwili rozładowania się akumulatorów aparat może wyłączyć się bez ostrzeżenia.
- Akumulatory dostarczone wraz z zakupionym urządzeniem nie są w pełni naładowane. Przed pierwszym użyciem należy naładować je za pomocą ładowarki.
- Należy wyjąć akumulatory z aparatu, jeśli aparat nie będzie używany przez ponad miesiąc. Pozostawianie akumulatorów w aparacie na dłuższy czas skraca ich żywotność i może sprawić, że nie będą się one nadawały do użytku.
- Dostarczone ładowarki ładują akumulatory do pełna w około dwie godziny.
- Należy korzystać wyłącznie z ładowarek przeznaczonych do dostarczonych akumulatorów oraz wyłącznie z akumulatorów przeznaczonych do użytku z dostarczonymi ładowarkami.
- Niezgodne akumulatory mogą wybuchnąć (lub pęknąć) w trakcie użytkowania.
- Przygotowując zużyte akumulatory do utylizacji, należy postępować zgodnie z instrukcjami zawartymi w sekcji „ZASADY BEZPIECZEŃSTWA” (str. 664).

Korzystanie z ładowarki w innych krajach

- Z ładowarki można korzystać na całym świecie i podłączać ją do większości domowych źródeł napięcia przemiennego z zakresu od 100 V do 240 V (50/60 Hz). Gniazdka sieciowe w pewnych krajach mogą jednak mieć inny kształt, co spowoduje konieczność użycia odpowiedniej przejściówki do wtyczki ładowarki.
- Nie używaj dostępnych w sprzedaży adapterów dla turystów jako ładowarki, ponieważ mogą one spowodować awarię.

Korzystanie z zewnętrznych źródeł zasilania

Podłączanie aparatu za pomocą przewodu USB

Włożone do aparatu akumulatory będą się ładowały po podłączeniu aparatu do zasilacza USB, komputera lub innego urządzenia USB. Akumulatory ładują się tylko wtedy, gdy aparat jest wyłączony.

Urządzenia zgodne ze standardem USB Power Delivery (USB PD) również mogą zasilać aparat.  „6-6 Zasilanie aparatu przez USB (USB Power Delivery)” (str. 625)

■ Ładowanie przez USB

1 Upewnij się, że aparat jest wyłączony.

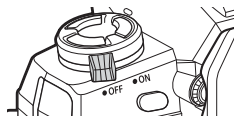

2 Podłącz aparat do urządzenia zewnętrznego za pomocą przewodu USB.

- Podczas podłączania przewodu USB za pomocą dostarczonej osłonki oraz klipsa zabezpiecz złącza przed ewentualnym uszkodzeniem.  „Mocowanie osłonek przewodów” (str. 29)

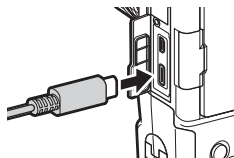

- Diody **CHARGE** świecą się podczas ładowania. Czas ładowania zależy od mocy wyjściowej urządzenia USB. Każde pełne naładowanie akumulatora spowoduje wyłączenie się odpowiadającej mu diody.
- Jeśli w aparacie znajduje się tylko jeden akumulator, aparat będzie go ładował niezależnie od wnęki, do której go włożono.

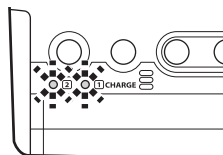

3 Ładowanie zostanie przerwane w chwili włączenia aparatu.

- Akumulatory nie ładują się, gdy aparat jest włączony.
- Jeśli wystąpi błąd ładowania, diody **CHARGE** zaczną migać. Należy wtedy odłączyć i ponownie podłączyć przewód USB.
- Ładowanie przez USB jest dostępne wtedy, gdy temperatura akumulatora mieści się w zakresie od 0 do 40°C.



- W przypadku podłączenia aparatu do zasilacza i urządzenia USB aparat będzie pobierał prąd wyłącznie z zasilacza.
- Aparat przestanie pobierać prąd po pełnym naładowaniu akumulatorów. Aby wznowić ładowanie, należy odłączyć i ponownie podłączyć przewód USB.
- Akumulatory nie będą ładowane, jeśli aparat będzie wyłączony, ale będzie trwał przesyłanie zdjęć do smartfona za pośrednictwem sieci Wi-Fi (automatyczne przesyłanie w tle).  „Nawiązywanie połączenia, gdy aparat jest wyłączony (tryb gotowości)” (str. 590)

■ Ładowanie aparatu przez USB

Aparat można ładować za pomocą akumulatorów przenośnych lub podobnych urządzeń podłączonych za pomocą przewodu USB. Takie urządzenia muszą spełniać następujące warunki:

Standard: Muszą być zgodne ze standardem USB Power Delivery (USB PD)
Moc wyjściowa: Znamionowa moc wyjściowa musi mieć wartość 9 V/3 A, 15 V/2 A lub 15 V/3 A

Więcej informacji można znaleźć w sekcji „6-6 Zasilanie aparatu przez USB (USB Power Delivery)” (str. 625).

Zasilacze opcjonalne

Akumulatory włożone do aparatu można ładować po podłączeniu opcjonalnego zasilacza AC-5 (ładowanie w aparacie). Zasilacz można także używać do zasilania aparatu. Gdy zasilacz jest podłączony, z aparatu można korzystać nawet wtedy, gdy nie ma w nim akumulatorów. Należy korzystać wyłącznie z zasilaczy opracowanych specjalnie pod kątem tego aparatu. Przewodu zasilającego dołączonego do zasilacza nie wolno używać z innymi urządzeniami.

1

1 Upewnij się, że aparat jest wyłączony.



2 Otwórz pokrywę złącza DC.

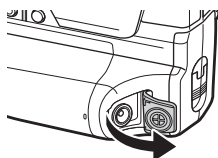

3 Podłącz wtyczkę DC zasilacza AC-5 do gniazda DC w aparacie.

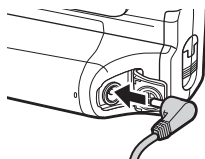

- Akumulatory ładują się wtedy, gdy aparat jest wyłączony.
- Jeśli zasilacz nie będzie używany, należy dokładnie zamknąć pokrywę złącza DC.
- Jeśli akumulatory znajdują się w aparacie, diody **CHARGE** świecą się podczas ich ładowania. Każde pełne naładowanie akumulatora spowoduje wyłączenie się odpowiadającej mu diody.
- Jeśli w aparacie znajduje się tylko jeden akumulator, aparat będzie go ładował niezależnie od wnęki, do której go włożono.
- Ładowanie za pomocą zasilacza sieciowego jest dostępne wtedy, gdy temperatura akumulatora mieści się w zakresie od 0 do 40°C.



- Akumulatory nie będą ładowane, jeśli aparat będzie wyłączony, ale będzie trwało przesyłanie zdjęć do smartfona za pośrednictwem sieci Wi-Fi (automatyczne przesyłanie w tle).
☞ „Nawiązywanie połączenia, gdy aparat jest wyłączony (tryb gotowości)” (str. 590)

1-1 Wkładanie kart pamięci

Aparat wykorzystuje karty pamięci SD, SDHC lub SDXC innych producentów zgodne ze standardem SD (Secure Digital). Przed ich użyciem należy zapoznać się z rozdziałem „Karty pamięci” (str. 37).

1 Upewnij się, że aparat jest wyłączony.

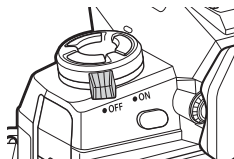

2 Obróć zatrzask pokrywy gniazda karty pamięci zgodnie z ilustracjami (1, 2), a następnie otwórz pokrywę (3).

- Aparat jest wyposażony w dwa gniazda kart.

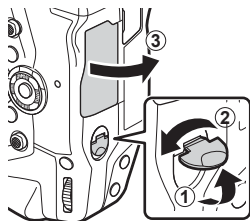

3 Wsuwaj kartę do gniazda, aż zatrzaśnie się ona w odpowiednim położeniu.

- Przed włożeniem lub wyjęciem karty pamięci wyłącz aparat.
- Nie wkładaj na siłę do aparatu uszkodzonych ani odkształconych kart. Nieprzestrzeganie tego zalecenia może doprowadzić do uszkodzenia gniazda.

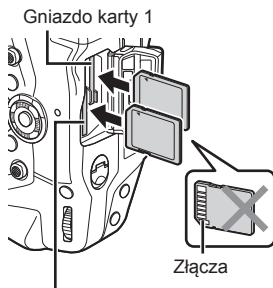

Gniazdo karty 2

4 Zamknij pokrywę komory karty.

- Naciskaj pokrywę, aż zatrzaśnie się ona w odpowiednim położeniu.
- Przed użyciem aparatu upewnij się, że pokrywa gniazda jest zamknięta.

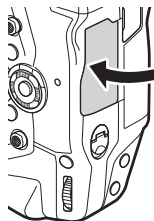

- Kartę pamięci należy sformatować przed jej pierwszym użyciem w aparacie (str. 38).

■ Wyjmowanie kart pamięci

Naciśnij kartę, aby zwolnić blokadę. Następnie wyjmij ją z gniazda palcami.

- Nie wyjmuj akumulatorów ani kart pamięci, gdy świeci się dioda dostępu do karty lub gdy na ekranie widoczna jest ikona dostępu do karty pamięci (str. 86, 88, 329, 330).

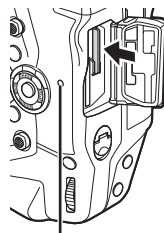

Dioda dostępu do karty

Korzystanie z dwóch kart pamięci

Po włożeniu do aparatu dwóch kart pamięci można określić, w jakich celach będzie wykorzystywana każda z nich. [Ustawienia gniazda karty] (str. 547)

- Rejestrowanie wyłącznie na wybranej karcie
- Rejestrowanie na wybranej karcie aż do jej zapelnienia, a następnie rejestrowanie na drugiej karcie
- Nagrywanie zdjęć o odmiennych rozmiarach i współczynnikach kompresji na różnych kartach
- Zapisywanie kopii każdego zdjęcia na obu kartach

Więcej informacji na temat wybierania ról kart można znaleźć w sekcji „2-3 Ustawienia związane z kartą pamięci” (str. 71).

Karty pamięci

W niniejszej instrukcji obsługi urządzenia pamięci masowej są nazywane „kartami pamięci”. Aparat wykorzystuje karty pamięci SD, SDHC lub SDXC innych producentów zgodne ze standardem SD (Secure Digital). Najnowsze informacje na ten temat można znaleźć w witrynie firmy Olympus.



- Do nagrywania filmów należy używać kart pamięci zgodnych z klasą szybkości 10 lub wyższą.
- Należy używać kart pamięci UHS-I lub UHS-II zgodnych z klasą szybkości UHS 3 lub wyższą w przypadku:

Nagrywania filmów po wybraniu ustawienia [4K] lub [C4K] dla opcji / nagrywania filmów po wybraniu ustawienia [A-I] (All-Intra) dla szybkości transmisji bitów

(str. 321)

- Pewne dane pozostają w pamięci karty nawet po jej sformatowaniu lub usunięciu z niej zdjęć. Aby chronić swoje dane osobowe, używając karty pamięci, należy ją zniszczyć lub podjąć odpowiednie działania, aby zapisanych na niej danych nie można było odzyskać.
- Karty SD są wyposażone w przełącznik ochrony przed zapisem. Po ustawieniu przełącznika w pozycji „LOCK” zapis danych na karcie będzie niemożliwy. Przesunięcie przełącznika do domyślnej pozycji umożliwi zapis danych na karcie.



Formatowanie kart pamięci (konfiguracja kart)

Aparat może sformatować nowo nabyte karty pamięci lub karty, które były używane w innych aparatach, komputerach itp.

Formatowanie powoduje usunięcie z karty wszystkich danych łącznie z obrazami chronionymi. Przed rozpoczęciem formatowania należy potwierdzić, że karta nie zawiera istotnych danych.

Po pierwszym uruchomieniu na ekranie aparatu pojawi się komunikat informujący o konieczności skonfigurowania ustawień podstawowych. Nie należy formatować karty pamięci aż do ukończenia konfiguracji wstępnej.  „1-5 Konfiguracja wstępna” (str. 45)

- 1 Naciśnij przycisk **MENU**, aby wyświetlić menu.
 - Więcej informacji na temat używania menu zawiera sekcja „Korzystanie z menu” (str. 66).
- 2 W menu ustawień  wybierz opcję [Ustaw. karty] i naciśnij przycisk **OK**.
 - Jeśli włożone są dwie karty pamięci, jedna w gnieździe 1 i druga w gnieździe 2, widoczna będzie opcja [Wybierz kartę do skonfigurowania]. Wybierz gniazdo i naciśnij przycisk **OK**.
 - Jeśli karta zawiera dane, wyświetlone zostanie menu. Wybierz opcję [Formatowanie] i naciśnij przycisk **OK**.
- 3 Wybierz opcję [Tak] i naciśnij przycisk **OK**.
 - Aparat sformatuje kartę.

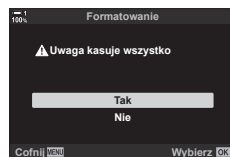
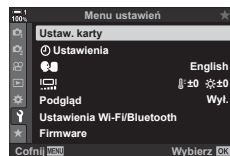

1-2 Mocowanie obiektywu

- 1 Upewnij się, że aparat jest wyłączony.

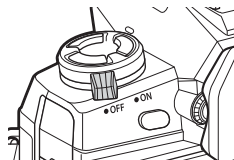

- 2 Zdejmij tylną pokrywkę obiektywu oraz pokrywkę bagnetu aparatu.

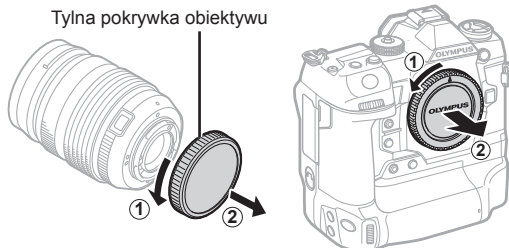

- 3 Ustaw symbol mocowania (czerwony) na obiektywie zgodnie z symbolem mocowania (czerwonym) na obudowie aparatu, a następnie wsuń obiektyw do bagnetu w aparacie.

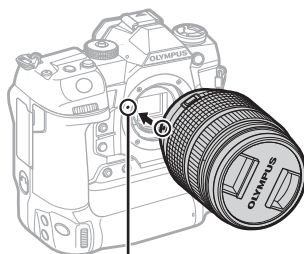

Symbol mocowania obiektywu

- 4 Obracaj obiektyw zgodnie z ilustracją, aż zatrzaśnie się w odpowiednim położeniu.

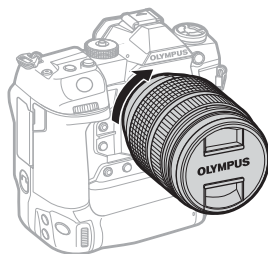

5 Zdejmij przednią pokrywkę obiektywu.

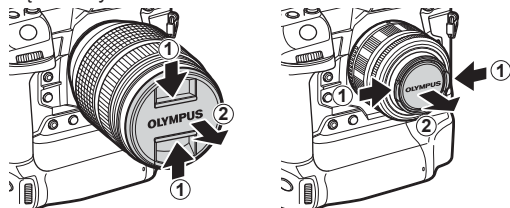

- Podczas mocowania obiektywu zwróć uwagę, aby nie nacisnąć przycisku zwalnającego obiektyw.
- Nie dotykaj elementów wewnętrznych aparatu.

1 Zdejmowanie obiektywu

1 Upewnij się, że aparat jest wyłączony.

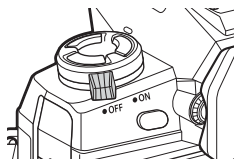

2 Naciśnij i przytrzymaj przycisk zwalnający obiektyw oraz obróć obiektyw zgodnie z ilustracją.

Przycisk zwalnający obiektyw

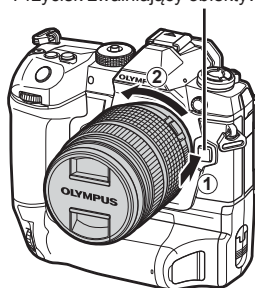

Obiektywy ze sprzęgłem MF

W obiektywach wyposażonych w „sprzęgło MF” (sprzęgło ostrzenia ręcznego) ten mechanizm służy do przełączania pomiędzy ostrzeniem automatycznym a ręcznym poprzez zmianę położenia pierścienia ostrości.

- Przed rozpoczęciem fotografowania sprawdź położenie sprzęgła MF.
- Przesunięcie pierścienia ostrości do pozycji AF/MF włącza ostrzenie automatyczne. Natomiast przesunięcie go do pozycji MF bliżej korpusu aparatu włącza ostrzenie ręczne, niezależnie od trybu ostrości określonego w aparacie.

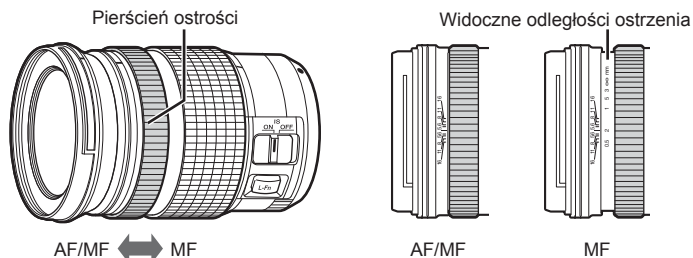

- Wybór trybu ostrzenia [MF] lub [PreMF] w aparacie wyłącza autofokus nawet wtedy, gdy pierścień ostrości znajduje się w pozycji AF/MF.

Obiektywy wymienne



Aparat może być stosowany z obiektywami wymiennymi opracowanymi specjalnie pod kątem systemu Micro Four Thirds. Można je rozpoznać po znaku towarowym M.ZUIKO DIGITAL lub logo widocznym po prawej stronie.

Stosować można również obiektywy systemów Four Thirds i OM.

Wymagają one jednak dodatkowego adaptera (sprzedawanego osobno).

- Aby chronić aparat przed pyłem lub innymi ciałami obcymi po zdjęciu z niego obiektywu lub pokrywki bagnetu, miejsce mocowania obiektywu powinno być zwrócone w dół.
- Nie zdejmuj pokrywki bagnetu ani nie zmieniaj obiektywu w zapyłonych miejscach.
- Nie kieruj zamocowanego obiektywu bezpośrednio w stronę słońca. Skupiane przez obiektyw promienie słoneczne mogą uszkodzić urządzenie lub doprowadzić do pożaru.
- Uważaj, aby nie zgubić pokrywki bagnetu aparatu ani tylnej pokrywki obiektywu.
- Na aparat bez obiektywu zakładaj pokrywkę bagnetu, aby uniemożliwić wnikanie pyłu do wnętrza aparatu.

Zgodność obiektywów

Obiektyw	Aparat	Zgodny	AF	Pomiar
Obiektyw systemu Micro Four Thirds	Aparat systemu Micro Four Thirds	Tak	Tak	Tak
Obiektyw systemu Four Thirds		Wymagany jest adapter	Tak * ¹	Tak
Obiektyw systemu OM		Nie	Tak * ²	

* 1 Niedostępne w trybie nagrywania filmów.

* 2 Nie gwarantuje precyzyjnych rezultatów.

1-3 Korzystanie z monitora

Monitor można obracać, aby ułatwić sobie przeglądanie treści. Kąt nachylenia monitora można zmieniać w zależności od warunków, jakie panują podczas fotografowania.

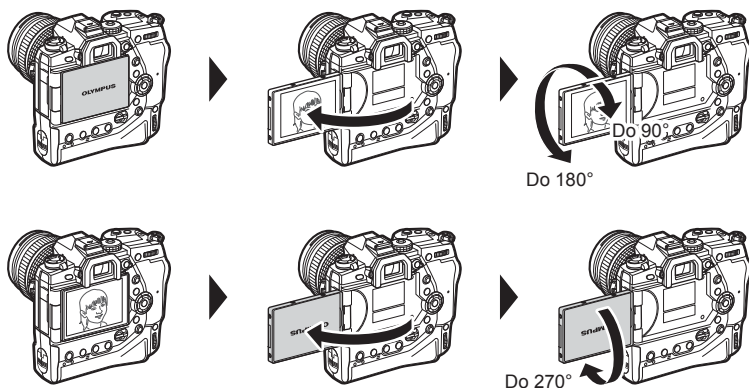

- Monitor należy delikatnie obracać w dopuszczalnym zakresie. Obracanie go poza dopuszczalny zakres ruchu (wskazany poniżej) może uszkodzić jego złącza.

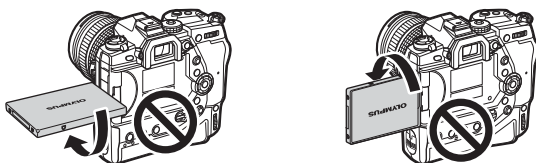

- Aparat można skonfigurować tak, aby wyświetlał lustrzane odbicie widoku przez obiektyw lub automatycznie anulował powiększenie w obiektywach typu power zoom w chwili obrócenia monitora do pozycji autoportretu.  [Asystent autoportretu] (str. 527)

1-4 Włączanie aparatu

Obróć dźwignię **ON/OFF** do pozycji **ON**.

- Spowoduje to włączenie aparatu i monitora.
- Aby wyłączyć aparat, obróć dźwignię do pozycji **OFF**.

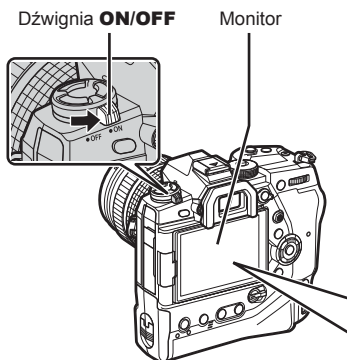

Wskaźnik poziomu naładowania baterii

Poziom naładowania bieżącego akumulatora i numer wnęki, w której się znajduje, są wyświetlane na ekranie. Poziom naładowania akumulatora jest wyświetlany w przystawkach co 10. Wskaźnik zacznie migać na czerwono, gdy poziom naładowania spadnie do 10%.



- Włączenie aparatu może wymagać dodatkowego czasu, gdy zostanie wybrana opcja [Włączone] (włączone) dla opcji [Ustawienia Wi-Fi/Bluetooth] > [Tryb gotowości].
☞ „Nawiązywanie połączenia, gdy aparat jest wyłączony (tryb gotowości)” (str. 590)

Tryb uśpienia

Jeśli aparat nie jest używany przez jakiś czas, automatycznie przechodzi w tryb ograniczający pobór mocy z akumulatorów. Jest on nazywany „trybem uśpienia”.

- Gdy aparat przejdzie w tryb uśpienia, monitor wyłączy się, a działanie aparatu zostanie wstrzymane. Naciśnięcie spustu migawki lub przycisku [▶] ponownie włącza aparat.
- Jeżeli przez pewien czas po przejściu aparatu w tryb uśpienia nie zostanie wykonana żadna czynność, aparat wyłączy się automatycznie. Pracę będzie można wznowić, włączając aparat.
- Wyjście aparatu z trybu uśpienia może wymagać dodatkowego czasu, gdy zostanie wybrana opcja [Włączone] (włączone) dla opcji [Ustawienia Wi-Fi/Bluetooth] > [Tryb gotowości].
☞ „Nawiązywanie połączenia, gdy aparat jest wyłączony (tryb gotowości)” (str. 590)
- Opóźnienie przed przejściem aparatu w tryb uśpienia lub jego automatycznym wyłączeniem można określić w menu własnym ⚙. Domyślnie aparat przechodzi w tryb uśpienia po jednej minucie oraz wyłącza się po czterech godzinach nieaktywności. ☞ [Uśpienie] (str. 562) i [Auto. wyłączenia] (str. 562)

1-5 Konfiguracja wstępna

Po pierwszym uruchomieniu aparatu na jego ekranie pojawi się komunikat z prośbą o wybór języka i ustawienie godziny.

- Aktualny czas i data są zapisywane z każdym wykonanym zdjęciem.
- Nazwy plików zawierają bieżącą datę. Przed skorzystaniem z aparatu należy upewnić się, że zegar został ustawiony prawidłowo. Niektóre funkcje są dostępne tylko po skonfigurowaniu zegara.

- 1 Gdy na ekranie aparatu pojawi się okno dialogowe z prośbą o wybór języka, naciśnij przycisk **OK**.

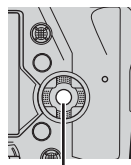
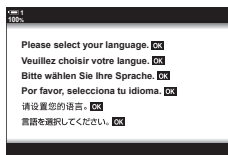

Przycisk **OK**

- 2 Zaznacz wybrany język za pomocą przycisków strzałek (Δ ∇ \triangleleft \triangleright) lub przedniego albo tylnego pokrętki sterującego.

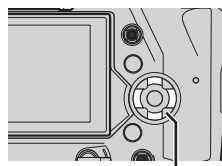



Klawisze strzałek

- Okno dialogowe wyboru języka składa się z dwóch stron z opcjami. Należy zaznaczyć żądany język za pomocą przycisków Δ ∇ \triangleleft \triangleright lub przedniego albo tylnego pokrętki sterującego.

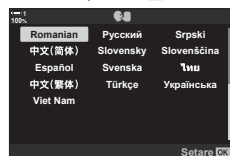
Kursor









3 Naciśnij przycisk **OK** po zaznaczeniu żądanego języka.

- Naciśnięcie spustu migawki przed naciśnięciem przycisku **OK** spowoduje przejście aparatu do trybu fotografowania bez wyboru jakiegokolwiek języka. Okno dialogowe wyboru języka można wyświetlić ponownie, wyłączając i ponownie włączając aparat. Następnie należy powtórzyć czynności z kroku 1.
- Język można zmienić w dowolnym momencie w menu ustawień  [] (str. 455)



4 Ustaw datę i godzinę.

- Zaznacz pozycje za pomocą przycisków  .
- Zmień wartość zaznaczonej pozycji za pomocą przycisków  .
- Zegar można ustawić w dowolnym momencie w menu ustawień  [Ustawienia ] (str. 455)
- Po ukończeniu konfiguracji naciśnij przycisk **OK**.

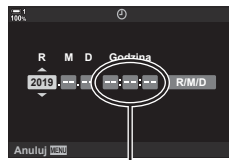



Zegar 24-godzinny

5 Zaznacz strefę czasową za pomocą przycisków i naciśnij przycisk **OK**.

- Naciśnij przycisk **INFO**, aby włączyć lub wyłączyć czas letni.

6 Naciśnij przycisk **OK**, aby ustawić zegar.

- Pozostawienie aparatu bez włożonych akumulatorów może doprowadzić do zresetowania zegara.
- Wybierz żądaną częstotliwość przed rozpoczęciem nagrywania filmów.  [] (str. 321)



- Zegar można aktualizować automatycznie za pośrednictwem łączności GPS.  „Korygowanie zegara za pomocą łączności GPS” (str. 48)

Co zrobić, jeśli ekran jest nieczytelny

Jeśli na ekranie pojawiają się nieznanne znaki lub słowa w innych językach, możliwe, że wybrany został niewłaściwy język. Należy wykonać poniższe kroki, aby wybrać inny język.

- 1 Naciśnij przycisk **MENU**, aby wyświetlić menu.

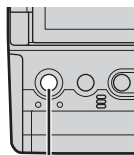

Przycisk **MENU**

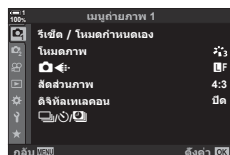

- 2 Zaznacz kartę **Y** (konfiguracja) za pomocą przycisków Δ ∇ i naciśnij przycisk **OK**.

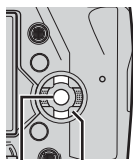

Klawisze strzałek

Przycisk **OK**

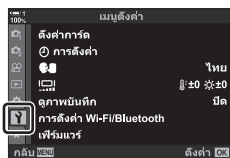

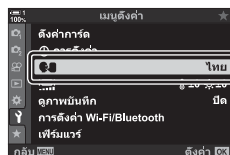

- 3 Zaznacz opcję **[OK]** za pomocą klawiszy strzałek Δ ∇ i naciśnij przycisk **OK**.



- 4 Zaznacz wybrany język za pomocą przycisków Δ ∇ \langle \rangle i naciśnij przycisk **OK**.





Korygowanie zegara za pomocą łączności GPS

Zegar można skorygować za pomocą łączności GPS. Informacje o czasie i dacie pozyskiwane za pośrednictwem łączności GPS automatycznie korygują zegar we włączonym aparacie. Aby korzystać z tej funkcji, należy najpierw wybrać strefę czasową w menu [Strefa czasowa].  „Wybieranie języka ( Język)” (str. 455)

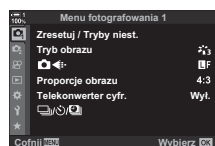
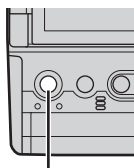
- 1 Naciśnij przycisk **MENU**, aby wyświetlić menu.



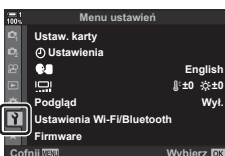
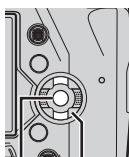

Przycisk **MENU**

- 2 Zaznacz kartę  (konfiguracja) za pomocą przycisków   i naciśnij przycisk **OK**.





Klawisze strzałek

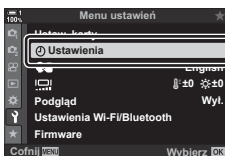

Przycisk **OK**

- 3 Zaznacz opcję [ Ustawienia] za pomocą klawiszy strzałek   i naciśnij przycisk **OK**.

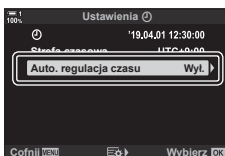

- 4 Zaznacz opcję [Auto. regulacja czasu] za pomocą klawiszy strzałek   i naciśnij przycisk **OK**.



- 5 Zaznacz opcję [Włączone] za pomocą klawiszy strzałek   i naciśnij przycisk **OK**.

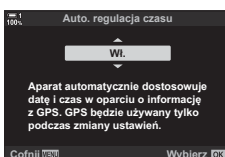

1-6 Ustawianie ostrości celownika

Domyślnie celownik włącza się automatycznie po zbliżeniu do niego oka. Jeśli obraz jest nieostry, należy skorygować dioptrę celownika.

- Obracaj pokrętkę korekcji dioptrycznej do momentu uzyskania ostrości obrazu w celowniku.
- Celownik może się wyłączyć podczas regulacji kąta nachylenia monitora.
- Aparat można skonfigurować tak, aby nie przełączał się automatycznie pomiędzy monitorem a celownikiem.
☞ [Auto przełącznik EVF] (str. 553)

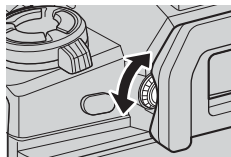

1

2

Robienie i przeglądanie zdjęć

Należy zapoznać się z tym rozdziałem, aby uzyskać informacje na temat fotografowania aparatem. Niniejszy rozdział omawia też funkcje stosowane podczas robienia i przeglądania zdjęć.

2-1 Podstawy fotografii i odtwarzania

Przeczytaj tę sekcję, aby uzyskać informacje na temat podstaw fotografii i odtwarzania, które pomogą natychmiast rozpocząć korzystanie z aparatu. Ponadto zawiera ona informacje podstawowe dotyczące takich zagadnień, jak korzystanie z ekranu dotykowego i przełączanie kart pamięci.

2

Fotografowanie

Właściwe trzymanie aparatu

Należy uważać, aby nie zasłonić obiektywu ani lampy wspomagającej AF palcem, paskiem aparatu ani innym przedmiotem.

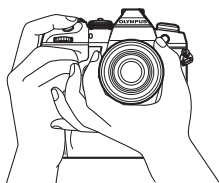

Orientacja pozioma

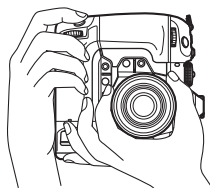

Orientacja pionowa

- Aby zapobiec przypadkowemu włączeniu funkcji aparatu, można go zablokować za pomocą dźwigni blokady. Można też wybrać, które funkcje będą w ten sposób blokowane.

 [Ustawienia C-LOCK] (str. 503)

Fotografowanie z użyciem spustu migawki

Skadruj obiekt w wizjerze, a następnie zrób zdjęcie, naciskając spust migawki. Wybierz taką kompozycję zdjęcia, aby ramka AF znajdowała się na obiekcie i mogła ustawić na nim ostrość.

1 Ostrość.

- Naciśnij spust migawki do momentu, aż lekko się wciśnie (nazywane jest to „naciśnięciem spustu migawki do połowy”). Na ekranie pojawi się wskaźnik ostrości (●) oraz zaświeci się pole AF ostrego obszaru.



- Wskaźnik ostrości zacznie migać, jeśli aparat nie ustawi ostrości.
- Ramka AF zależy od opcji wybranej dla trybu pół AF. Tryb pół AF to domyślnie [·] (pojedyncze pole). Obszar pokrywany przez pole AF można wybrać na ekranie wyboru pola AF (str. 120). Ramka AF nie jest wyświetlana, gdy wybrana zostanie opcja [ALL] (wszystkie pola) dla trybu pół AF.

2 Zrób zdjęcie.

- Naciśnięty do połowy spust migawki wciśnij do końca („naciśnięcie spustu migawki do końca”).
- Spowoduje to wyzwolenie migawki i wykonanie zdjęcia.

Naciskanie spustu migawki do połowy lub do końca

Aparat wyposażony jest w dwupozycyjny spust migawki. Lekkie naciśnięcie spustu migawki do pierwszego położenia jest nazywane „naciśnięciem spustu migawki do połowy”, a wciśnięcie go do drugiej pozycji – „naciśnięciem spustu migawki do końca”.

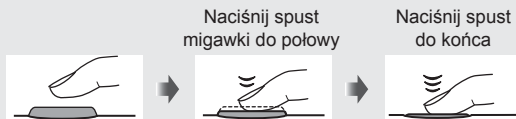

- Zdjęcie zostanie wyświetlone na monitorze. Istnieje możliwość wyłączenia wyświetlania zdjęć na monitorze lub określenia czasu ich wyświetlania. [] [Podgląd] (str. 90).
- Naciśnij przycisk [] (odtworzenie), aby wyświetlić zapisane na karcie pamięci zdjęcia. Zdjęcia można przeglądać nawet wtedy, gdy aparat zapisuje dużą liczbę zdjęć, na przykład przy fotografowaniu seryjnym. Niektóre opcje odtwarzania są niedostępne.



Fotografowanie z użyciem sterowania dotykowego

Skadruj ujęcie na monitorze, a następnie dotknij obiektu na ekranie, aby ustawić na nim ostrość i zrobić zdjęcie. Za pomocą dotykowych elementów sterujących można także wskazać położenie pola AF lub powiększyć takie pole.

■ Opcje robienia zdjęć dotknięciem

Dotknij ikony  na monitorze, aby wybrać jedną z opcji.

- Wybrana opcja zmienia się z każdym naciśnięciem ikony .

	Dotknij obiektu, aby ustawić na nim ostrość i zrobić zdjęcie.
	Migawka dotykowa wyłączona.
	Dotknij, aby wybrać położenie pola AF i ustawić ostrość. Rozmiar i pozycję ramki AF można zmieniać palcami. Naciśnij spust migawki, aby zrobić zdjęcie.

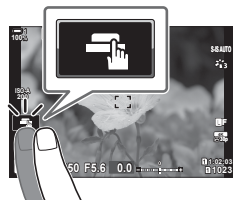

2 ■ Powiększanie obszaru ostrzenia ()

1 Dotknij obiektu.

- Zostanie wyświetlone pole AF.
- Dostosuj rozmiar pola za pomocą suwaka.
- Dotknij ikony , aby ukryć pole.

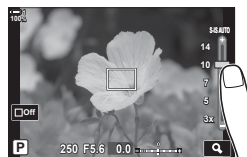

2 Po dostosowaniu rozmiaru pola za pomocą suwaka dotknij ikony , aby je powiększyć.

- Powiększony obraz można przeglądać, przesuwać go palcem.
- Aby wyłączyć powiększenie, dotknij ikony .

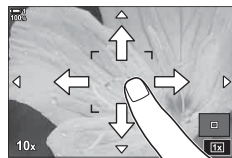

- Sterowanie dotykowe jest niedostępne w niektórych sytuacjach, między innymi:
 - W trybie pomiaru jednodotkowego WB
 - Podczas używania przycisków lub pokręteł aparatu
- Wyświetlacz nie należy dotykać paznokciami ani innymi ostrymi przedmiotami.
- Sterowanie dotykowe może nie działać prawidłowo, jeśli użytkownik nosi rękawice lub monitor jest pokryty powłoką ochronną.



- Sterowanie dotykowe można wyłączyć.  [Ust. ekranu dotyk.] (str. 559)

Fotografowanie zdalne

Funkcja zdalnego fotografowania jest przydatna w przypadku scen nocnych, makrofotografii lub w innych sytuacjach, w których istotne jest uniknięcie rozmycia powodowanych przez obsługę spustu migawki. Można w tym celu użyć opcjonalnego przewodowego pilota zdalnego wyzwalania RM-CB2 lub robić zdjęcia zdalnie za pośrednictwem połączenia bezprzewodowego przez aplikację OI.Share.

■ Korzystanie z przewodowego pilota zdalnego wyzwalania

Otwórz pokrywę złącza przewodowego pilota zdalnego wyzwalania i podłącz go do aparatu.

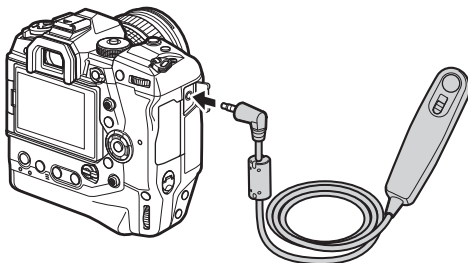

■ Korzystanie z aplikacji OI.Share



Aby z niej korzystać, należy skonfigurować połączenie aparatu ze smartfonem. W pierwszej kolejności należy zainstalować w smartfonie aplikację OI.Share.

👉 „6-2 Nawiązywanie połączeń ze smartfonami przez Wi-Fi” (str. 584)

Wyświetlanie zdjęć

Wyświetlanie zdjęć zapisanych na karcie pamięci.

1 Naciśnij przycisk .

- Jako pierwsze wyświetlone zostanie ostatnie wykonane zdjęcie (przeglądanie pojedynczych zdjęć).
- Inne zdjęcia można wyświetlać za pomocą wybieraka wielofunkcyjnego (⊙), pokrętła przedniego () lub klawiszy strzałek  .
- Naciśnij spust migawki do połowy, aby wrócić do ekranu fotografowania.



Odtwarzanie pojedynczych zdjęć

Wyświetlenie poprzedniego zdjęcia   Wyświetlenie następnego zdjęcia

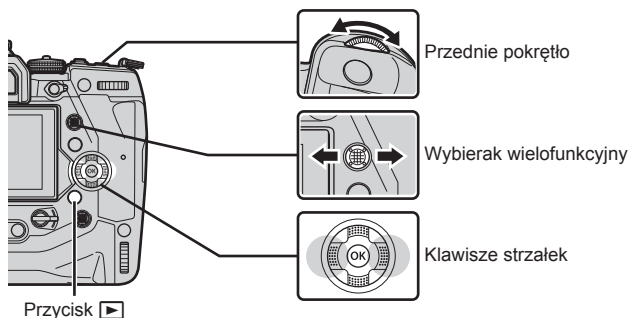



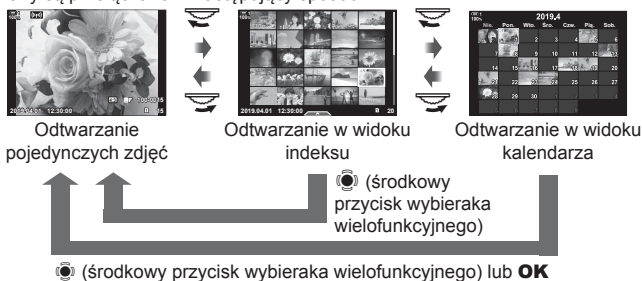

2

2 Za pomocą pokrętła tylnego () można przełączać pomiędzy ekranami odtwarzania.

- Ekran są przełączane w następujący sposób:



- Aby wrócić do odtwarzania pojedynczych zdjęć z ekranu odtwarzania w widoku indeksu, naciśnij wybierak wielofunkcyjny.
- Aby wrócić do odtwarzania pojedynczych zdjęć z ekranu odtwarzania w widoku kalendarza, naciśnij przycisk **OK**.
- Użyj opcji /Ust. Info] (str. 515) >  Ustaw.] w  Menu własnym , aby wybrać liczbę zdjęć wyświetlanych na każdej stronie ekranu odtwarzania w widoku indeksu.

- 3** Naciśnij spust migawki do połowy, aby zakończyć odtwarzanie i wrócić do ekranu fotografowania.



- Naciśnij przycisk  (odtwarzanie), aby wyświetlić zapisane na karcie pamięci zdjęcia. Zdjęcia można przeglądać nawet wtedy, gdy aparat zapisuje dużą liczbę zdjęć, na przykład przy fotografowaniu seryjnym. Niektóre opcje odtwarzania są niedostępne.

Wybieranie karty pamięci

Jeśli w aparacie znajdują się dwie karty pamięci, w trakcie odtwarzania można zmienić kartę, z której wyświetlane są zdjęcia.

- 1** Naciśnij przycisk , aby rozpocząć odtwarzanie.



- 2** Przytrzymaj przycisk **CARD** (wybór karty) i obróć pokrętkę przednie lub tylne, aby wybrać gniazdo karty, a następnie zwolnij przycisk **CARD**.

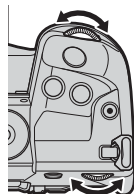
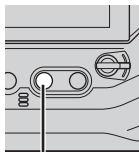

Przycisk **CARD**



- Na ekranie odtwarzania widoczny jest numer aktualnie wybranego gniazda karty.



Bieżące gniazdo





- Aparat automatycznie przełącza się pomiędzy ostatnim zrobionym zdjęciem na pierwszej karcie pamięci a pierwszym zdjęciem na drugiej karcie pamięci.



- Aby wybrać kartę używaną do odtwarzania w chwili wciśnięcia przycisku , przejdź do pozycji [Ustawienia gniazda karty] (str. 547)
- Karty można też przełączać za pomocą przycisku . W tym celu należy przytrzymać przycisk  i obrócić pokrętkę przednie lub tylne, aby przełączyć pomiędzy kartami podczas odtwarzania.

Regulacja poziomu głośności

Regulacja poziomu głośności odtwarzania w przypadku obrazów z dźwiękiem. Istnieje możliwość dodawania dźwięku do zrobionych zdjęć.  [Q] (str. 281)

- 1 Naciśnij przycisk , aby rozpocząć odtwarzanie.
- 2 Naciśnij klawisz strzałki  lub .
 - Przycisk  służy do zwiększania głośności, a  do jej zmniejszania.



Odtwarzanie za pomocą dotykowych elementów sterujących

Sterowanie dotykowe może służyć do powiększania zdjęć, przewijania powiększonych fragmentów, a także wertowania zdjęć podczas odtwarzania.

■ Odtwarzanie pojedynczych zdjęć

- 1 Naciśnij przycisk , aby rozpocząć odtwarzanie.

- 2 Dotknij monitora i przesunij palec w lewo lub prawo.

- Przesuń szybko palec w lewo, aby wyświetlić następné zdjęcie, lub w prawo, aby wyświetlić poprzednie zdjęcie.



- 3 Ponownie dotknij monitora.

- Zostanie wyświetlony suwak wraz z ikoną .

- 4 Przesuń suwak w górę lub dół.

- Przesuń suwak w górę, aby powiększyć, lub w dół, aby pomniejszyć widok.



Suwak



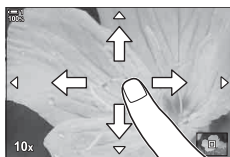

- 5 Powiększony obraz można przewijać palcem.

- Dwukrotnie dotknij lekko ekranu, aby powiększyć widok w wybranym miejscu. Powtórz tę czynność, aby pomniejszyć widok.
- Sterowanie dotykowe jest dostępne również podczas odtwarzania w widoku indeksu. Wystarczy przesunąć palcem w górę lub w dół, aby przełączyć strony.



2-2 Ustawienia fotografowania

Aparat zapewnia wiele funkcji fotograficznych. Zależnie od częstotliwości ich wykorzystywania, poszczególne ustawienia można włączać za pomocą przycisków, ikon na ekranie lub menu umożliwiających ich szczegółową regulację.





Metoda	Opis
Przyciski bezpośrednie	Ustawienia można regulować za pomocą przycisków bezpośrednich, w tym tych podanych poniżej. Najczęściej używane funkcje są przypisywane do przycisków, aby można je było szybko włączyć podczas fotografowania z użyciem wizjera. <ul style="list-style-type: none">• Przyciski AF , WB i   
Pełny panel sterowania LV/sterowanie na żywo	Ustawienia należy wybrać z listy przedstawiającej bieżący stan aparatu. W tym miejscu można też wyświetlić bieżące ustawienia aparatu.
Sterowanie na żywo	Ustawienia można regulować podczas wyświetlania obiektu na ekranie.
Menu	Ustawienia można regulować z poziomu menu widocznego na ekranie monitora.



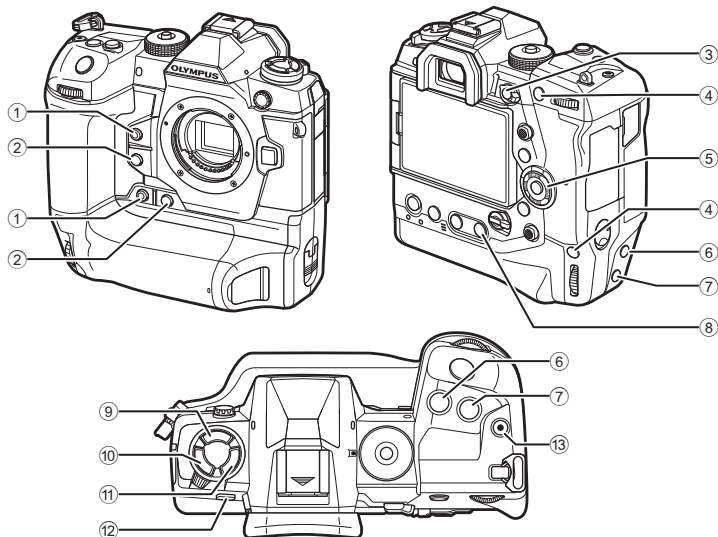

Przyciski bezpośrednie

Często używane funkcje fotograficzne są przypisane do przycisków. Są one nazywane „przyciskami bezpośrednimi”. Poniżej znajduje się lista przycisków, do których można przypisać podstawowe ustawienia fotografowania.

Aparat jest wyposażony w przyciski do zdjęć w orientacji poziomej, a także te, które ułatwiają fotografowanie w orientacji pionowej. Jeśli nie wskazano inaczej, możliwe jest stosowanie obu typów przycisków.



Przycisk bezpośredni	Przypisana funkcja	
① Przycisk  *	Ustawianie równowagi bieli jednym przyciśnięciem	207, 386
② Przycisk  *	Podgl. GO	464
③ Przycisk Fn	[:::] (wybór pola AF)	123
④ Przycisk AEL/AFL *	AEL/AFL	141, 188
⑤ Klawisze strzałek	[:::] (wybór pola AF)	123
⑥ Przycisk  *	Kompensacja ekspozycji	180, 227
⑦ Przycisk ISO *	Czułość ISO	181
⑧ Przycisk WB	Balans bieli	202

Przycisk bezpośredni	Przypisana funkcja	
⑨ Przycisk 	Lampa błyskowa / fotografowanie seryjne / samowyzwalacz	151
⑩ Przycisk AF 	AF / tryb pomiaru	115, 186
⑪ Przycisk BKT	Bracketing	236
⑫ Przycisk  (LV)	Wybór ekranu (monitor/wizjer)	62, 83
⑬ Przycisk 	Nagrywanie filmów	294

* Funkcja przypisana do przycisku również po obróceniu aparatu do orientacji pionowej.
 „Elementy aparatu” (str. 20)

1 Naciśnij żądany przycisk.

- Na ekranie aparatu pojawią się opcje dostępne w przypadku wybranej funkcji.

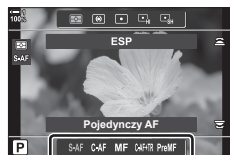



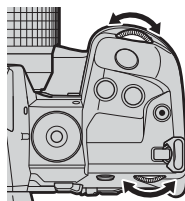

Opcje

2 Obróć pokrętko przednie lub tylne, aby wybrać żądaną opcję.



- W przypadku niektórych funkcji mogą być dostępne dodatkowe opcje. W takim przypadku opcje można wyświetlić, naciskając przycisk **INFO**.
- Ustawienie można też wybrać, przytrzymując dany przycisk i obracając pokrętko przednie lub tylne. Aby wyjść z listy opcji i powrócić do ekranu fotografowania, należy zwolnić przycisk.



- Aby zapobiec przypadkowemu włączeniu funkcji aparatu, można go zablokować za pomocą dźwigni blokady. Można też wybrać, które funkcje będą w ten sposób blokowane.  [Ustawienia C-LOCK] (str. 503)
- Przyciskom można przypisywać różne role.   Menu własne **B1** [Funkcja przycisku ] (str. 463)

■ Korzystanie z pełnego panelu sterowania/pełnego panelu sterowania LV

1 Naciśnij przycisk **OK**.

- Naciśnięcie tego przycisku podczas podglądu na żywo spowoduje wyświetlenie na ekranie monitora pełnego panelu sterowania LV.
- Zaznaczone zostanie ostatnie użyte ustawienie.

Kursor



2 Obróć pokrętko tylne lub dotknij, aby wybrać ustawienie na ekranie.

- Zaznaczone zostanie wybrane ustawienie.
- Można też zaznaczać ustawienia za pomocą wybieraka wielofunkcyjnego lub klawiszy strzałek (Δ ▽ ◀ ▶).



3 Obróć pokrętko przednie, aby zmienić zaznaczone ustawienie.

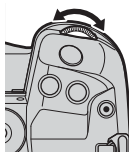

4 Naciśnij spust migawki do połowy, aby zaakceptować bieżące ustawienia i wyjść z pełnego panelu sterowania LV.

- Jeśli użytkownik korzysta z pełnego panelu sterowania, kursor zniknie, a ustawienie zostanie wyłączone.

2

Opcje dodatkowe

Naciśnięcie przycisku **OK** w kroku 2 spowoduje wyświetlenie opcji dostępnych dla zaznaczonego ustawienia. W niektórych przypadkach można wyświetlić dodatkowe opcje, naciskając przycisk **INFO**.

Przycisk **INFO**

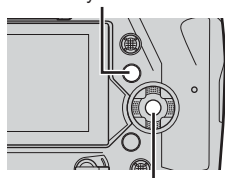

Przycisk **OK**



[ Stb. obrazu]

- Zamiast przycisku **OK** można użyć sterowania dotykowego. Lekko dotknąć dwukrotnie wybranego ustawienia, aby wyświetlić opcje.

■ Ustawienia dostępne w pełnym panelu sterowania/pełnym panelu sterowania LV

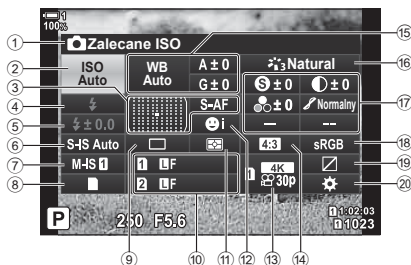

① Aktualnie wybrana opcja	⑫ Tryb pomiaru.....str. 186
② Czulość ISO.....str. 181	⑬ Priorytet twarzy.....str. 133
③ Tryb AF.....str. 115	⑭ Jakość obrazu *1.....str. 321, 339
Docel. tr. AF.....str. 120	⑮ Współczynnik proporcji obrazu.....str. 233
④ Tryb fotografowania z lampą błyskową.....str. 254	⑯ Balans bieli.....str. 202
⑤ Kompensacja błysku.....str. 259	Kompensacja balansu bieli.....str. 206
Ręczne sterowanie mocą lampy błyskowej.....str. 257	Temperatura barwowa*2.....str. 202
⑥ Stabilizacja obrazu.....str. 176	
⑦ stabilizacja obrazu *1.....str. 376	
⑧ Opcje zapisu.....str. 72	
⑨ Tryb wyzwiania migawki (fotografowanie sekwencyjne/samowyzwalacz).....str. 151	
⑩ Jakość obrazu.....str. 78	
⑪ Tryb pomiaru.....str. 186	
⑫ Tryb pomiaru.....str. 186	
⑬ Priorytet twarzy.....str. 133	
⑭ Jakość obrazu *1.....str. 321, 339	
⑮ Współczynnik proporcji obrazu.....str. 233	
⑯ Balans bieli.....str. 202	
Kompensacja balansu bieli.....str. 206	
Temperatura barwowa*2.....str. 202	
	⑰ Tryb obrazu.....str. 215
	⑱ Ostrość.....str. 220
	Kontrast.....str. 221
	Nasycenie.....str. 222
	Gradacja tonów.....str. 223
	Filtr koloru.....str. 224
	Zabarwienie.....str. 225
	Efekt.....str. 226
	Kolor*3.....str. 231
	Kolor/żywy*4.....str. 229
	Efekt*5.....str. 226
	⑲ Przestrzeń barw.....str. 232
	⑳ Kontrola światła i cieni.....str. 227
	㉑ Przypisywanie kolorów.....str. 463

*1 Ustawienia oznaczone ikoną (film) dotyczą nagrywania filmów. Patrz „3 Nagrywanie i wyświetlanie filmów” (str. 293).

*2 Funkcja wyświetlana, gdy dla balansu bieli wybrano opcję CWB (niestandardowy balans bieli).

*3 Funkcja wyświetlana po wyborze opcji „Część. kolor”.

*4 Funkcja wyświetlana po wyborze opcji „Kreator kolorów”.

*5 Funkcja wyświetlana po wyborze filtra artystycznego.

Korzystanie z menu

Elementy niewyszczególnione w panelach sterowania można znaleźć w menu, w tym elementy służące do regulacji ustawień fotografowania i odtwarzania oraz personalizowania aparatu.

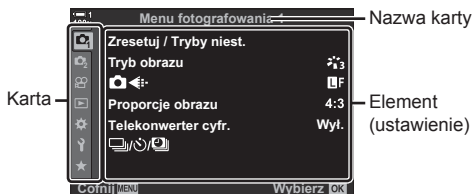

Karta	Nazwa karty	Opis
	Menu fotografowania 1	Elementy związane z fotografowaniem. Służą do przygotowywania aparatu do fotografowania lub przejścia do podstawowych ustawień fotografowania.
	Menu fotografowania 2	Elementy związane z fotografowaniem. Służą do regulacji zaawansowanych ustawień fotograficznych.
	Menu wideo *1	Elementy powiązane z nagrywaniem filmów. Służą do regulacji podstawowych i spersonalizowanych ustawień.
	Menu odtwarzania	Elementy powiązane z odtwarzaniem i retuszowaniem.
	Menu własne	Elementy służące do personalizowania aparatu.
	Menu ustawień	Elementy służące do konfiguracji zegara, wyboru języka itp.
	Moje Menu *2	Personalizowane menu zawierające wyłącznie elementy wybrane przez użytkownika. „Tworzenie spersonalizowanego menu (Moje Menu)” (str. 477)

*1 Menu wideo służy do nagrywania filmów. Patrz „3 Nagrywanie i wyświetlanie filmów” (str. 293).

*2 Domyślnie „Moje menu” nie zawiera żadnych elementów. Można w nim przechowywać i organizować często używane elementy innych menu. Aby dodać elementy do „Mojego menu”, wystarczy je wybrać z odpowiedniego menu aparatu (str. 477).

1 Naciśnij przycisk **MENU**, aby wyświetlić menu.

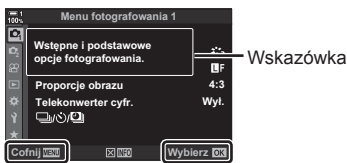

Wskazówki na ekranie

Naciśnij przycisk **MENU**, aby wyjść z poprzedniego ekranu

Naciśnij przycisk **OK**, aby wybrać zaznaczony element

- Po około 2 sekundach od zaznaczenia danego elementu na ekranie pojawia się wskazówka. Naciśnij przycisk **INFO**, aby wyświetlić lub ukryć wskazówkę.

2 Zaznacz kartę za pomocą klawiszy strzałek Δ ∇ i naciśnij przycisk **OK**.

- Wybór karty menu własnego \star spowoduje wyświetlenie kart grup. Zaznacz kartę grupy za pomocą klawiszy strzałek Δ ∇ i naciśnij przycisk **OK**.



Karty grup

2

3 Zaznacz pozycję za pomocą klawiszy strzałek Δ ∇ i naciśnij przycisk **OK**, aby wyświetlić dostępne opcje.



4 Zaznacz opcje za pomocą klawiszy strzałek Δ ∇ i naciśnij przycisk **OK**.





- Naciskaj przycisk **MENU**, aby wyjść z menu.
- W zależności od stanu i ustawień aparatu niektóre elementy mogą być niedostępne. Niedostępne elementy są wyszarzone i nie można ich wybrać.
- Zamiast klawiszy strzałek do poruszania się po menu można również używać wybieraka wielofunkcyjnego lub pokręćła przedniego albo tylnego.

Korzystanie ze sterowania na żywo

Sterowanie na żywo służy do wyświetlania i regulowania ustawień podczas podglądu na żywo. Efekty wybranych ustawień można sprawdzić na ekranie podglądu na żywo. Sterowanie na żywo jest domyślnie ukryte. Można uzyskać do niego dostęp w menu.



■ Wyświetlanie sterowania na żywo

- 1 Naciśnij przycisk **MENU**, aby wyświetlić menu.
- 2 Zaznacz kartę  (menu własne) za pomocą klawiszy strzałek Δ ∇ i naciśnij przycisk **OK**.
- 3 Zaznacz kartę **D1** (Wyśw./)/PC za pomocą klawiszy strzałek Δ ∇ i naciśnij przycisk **OK**.
- 4 Zaznacz opcję [ Ust. sterowania] za pomocą klawiszy strzałek Δ ∇ i naciśnij przycisk **OK**.
- 5 Zaznacz opcję [Ster. na żywo] za pomocą klawiszy strzałek Δ ∇ i naciśnij przycisk **OK**.
 - Obok opcji [Ster. na żywo] pojawi się symbol zaznaczenia (.
 - Naciskaj przycisk **MENU** lub naciśnij spust migawki do połowy, aby wyjść z menu.

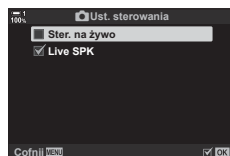
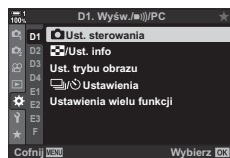
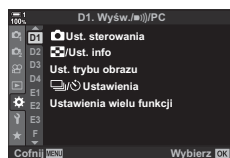

- 6 Naciśnij przycisk **OK** podczas podglądu na żywo, aby wyświetlić pełny panel sterowania LV.

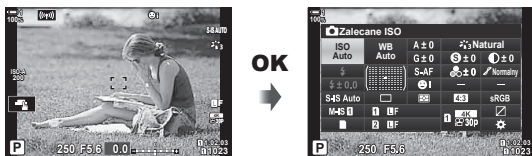

- 7 Naciśnij przycisk **INFO**, aby włączyć sterowanie na żywo.



- Ponownie naciśnij przycisk **INFO**, aby wrócić do pełnego panelu sterowania LV.

2

■ Korzystanie ze sterowania na żywo

- 1 Naciśnij przycisk **OK**, aby wyświetlić sterowanie na żywo.

- Aby ukryć sterowanie na żywo, ponownie naciśnij przycisk **OK**.

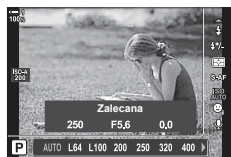

- 2 Zaznacz ustawienie za pomocą klawiszy strzałek Δ ∇ , a następnie zaznacz daną opcję za pomocą klawiszy strzałek \langle \rangle i naciśnij przycisk **OK**.

- Ustawienia można także dostosowywać za pomocą pokręteł. Za pomocą pokręćła tylnego zaznaczyć odpowiednie ustawienie oraz wybrać daną opcję za pomocą pokręćła przedniego.
- Zaznaczona opcja zostanie wybrana automatycznie, jeżeli użytkownik nie wykona żadnych czynności przez 8 sekund.

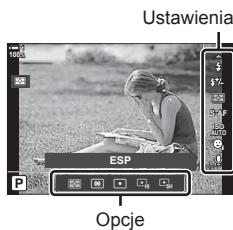

■ Dostępne elementy sterowania na żywo



📷 Stabilizacja obrazustr. 176	Tryb fotografowania z lampą błyskową.....str. 254
Tryb obrazustr. 215	Kompensacja błysku.....str. 259
📷 Balans bielistr. 202	Tryb pomiarustr. 186
Tryb wyzwalania migawki (fotografowanie sekwencyjne/samowyzwalacz).....str. 151	📷 Tryb AFstr. 115
Współczynnik proporcji obrazustr. 233	📷 Czulość ISOstr. 181
📷 Jakość obrazustr. 78	☺ Priorytet twarzystr. 133
📷 Jakość obrazu *str. 321	🔊 Dźwięk w filmie*str. 413

* Dostępne w trybie nagrywania filmów. 🖱️ „3 Nagrywanie i wyświetlanie filmów” (str. 293)

2-3 Ustawienia związane z kartą pamięci









W aparacie można korzystać z dwóch kart pamięci jednocześnie. W niniejszej sekcji opisano ustawienia dotyczące kart pamięci.

W menu i panelach sterowania znajdują się elementy pozwalające wybrać sposób zapisywania plików w aparacie z dwoma kartami pamięci. Można na przykład wybrać zapisywanie zdjęć o konkretnym formacie na konkretnej karcie lub automatyczne przełączanie na drugą kartę po zapelnieniu pierwszej.

Informacje dotyczące kart, których można używać do fotografowania, zawiera sekcja „Karty pamięci” (str. 37).



Wybór sposobu, w jaki aparat zapisuje zdjęcia, gdy znajdują się w nim dwie karty pamięci.

- To ustawienie jest dostępne w następujących miejscach:
 - Pełny panel sterowania LV (str. 73)
 - Menu (str. 73)
- Wybrana opcja jakości obrazu może ulec zmianie, jeśli użytkownik zmieni ustawienia albo usunie jedną z kart pamięci lub zastąpi ją kartą z wolnym miejscem. Przed przystąpieniem do fotografowania należy sprawdzić jakość obrazu.

 Standardowy	<p>Obrazy są zapisywane na karcie pamięci w gnieździe wybranym w opcji  Gniazdo zapis.] (str. 74). Dalsze fotografowanie będzie niemożliwe, gdy karta zostanie zapełniona.</p>
 Autom. przełączanie	<p>Obrazy są zapisywane na karcie pamięci w gnieździe wybranym w opcji  Gniazdo zapis.] (str. 74). Obrazy zostaną zapisane na drugiej pamięci, jeśli karta w wybranym gnieździe zostanie zapełniona. To ustawienie automatycznie powraca do wartości [Standard], gdy w aparacie znajduje się tylko jedna karta pamięci.</p>
 Podw. niezależne ↓	<p>Każde zdjęcie jest zapisywane dwa razy – po jednym w każdym z dwóch formatów jakości obrazu. Należy wybrać jakość obrazu w przypadku każdego gniazda (str. 78). Dalsze fotografowanie będzie niemożliwe, gdy jedna z kart zostanie zapełniona. Jakość obrazu jest ustawiana osobno dla każdego gniazda. Po zmianie wybranej opcji należy sprawdzić bieżące ustawienie jakości obrazu.</p>
 Podw. niezależne ↑	<p>Każde zdjęcie jest zapisywane dwa razy – po jednym w każdym z dwóch formatów jakości obrazu. Należy wybrać jakość obrazu w przypadku każdego gniazda (str. 78). Gdy jedna z kart zostanie zapełniona, kolejne zdjęcia będą zapisywane na drugiej karcie. Jakość obrazu jest ustawiana osobno dla każdego gniazda; po zmianie wybranej opcji należy sprawdzić bieżące ustawienie jakości obrazu.</p>
 Podw.Ident. ↓	<p>Każde zdjęcie jest zapisywane dwa razy – po jednym na każdej karcie z użyciem aktualnie wybranej opcji jakości obrazu. Dalsze fotografowanie będzie niemożliwe, gdy jedna z kart zostanie zapełniona. To ustawienie automatycznie powraca do wartości [Standard], gdy w aparacie znajduje się tylko jedna karta pamięci.</p>
 Podw.Ident. ↑	<p>Każde zdjęcie jest zapisywane dwa razy – po jednym na każdej karcie z użyciem aktualnie wybranej opcji jakości obrazu. Gdy jedna z kart zostanie zapełniona, kolejne zdjęcia będą zapisywane na drugiej karcie. To ustawienie automatycznie powraca do wartości [Standard], gdy w aparacie znajduje się tylko jedna karta pamięci.</p>

Wybór karty do zapisu zdjęć

Gniazdo zapisu

Wybierz kartę pamięci, na której będą zapisywane zdjęcia w przypadku stosowania dwóch kart pamięci. Wybór karty jest dostępny, gdy w menu  Zapisz ustawienia] wybrana zostanie opcja  (Standard) lub  (Autom. przełączanie).

- To ustawienie jest dostępne w następujących miejscach:
 - Pełny panel sterowania LV
 - Menu

■ Dostęp za pośrednictwem pełnego panelu sterowania LV

- 1 Zaznacz opcję  Zapisz ustawienia] na pełnym panelu sterowania LV i naciśnij przycisk **OK**.
 - Zostanie wyświetlona opcja [Ustawienia gniazda karty].



 Ustawienia zapisu

- 2 Zaznacz opcję  Gniazdo zapis.] za pomocą klawiszy strzałek Δ ∇ i naciśnij klawisz strzałki \triangleright .

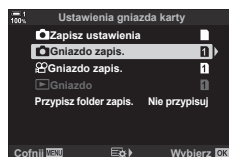

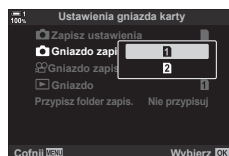

- 3 Zaznacz żadaną opcję za pomocą klawiszy strzałek Δ ∇ lub pokręćta tylnego.
[1]: zdjęcia są zapisywane na karcie w gnieździe 1.
[2]: zdjęcia są zapisywane na karcie w gnieździe 2.





- 4 Naciśnij przycisk **OK**, aby wybrać zaznaczoną opcję.
- 5 Naciskaj przycisk **MENU**, aby wyjść z menu.

■ Dostęp z menu

Wybierz ustawienie, używając opcji [Ustawienia gniazda karty] (str. 547) >  Gniazdo zapis.] w menu  Menu własne **H1**.

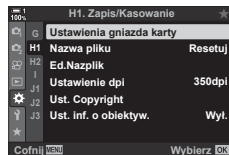
- Opcja  Zapisz ustawienia] (str. 72) jest dostępna po wyborze opcji [Standard] lub [Autom. przełączanie].



Przycisk **MENU** \Rightarrow Karta  \Rightarrow Karta **H1** \Rightarrow [Ustawienia gniazda karty] \Rightarrow  Gniazdo zapis.] \Rightarrow Naciśnij strzałkę \triangleright , aby wyświetlić opcje \Rightarrow Za pomocą klawiszy strzałek Δ ∇ wybierz żadaną opcję

Wybór gniazda zapisu

Jeśli w aparacie znajdują się dwie karty pamięci, a w menu [📷 Zapisz ustawienia] wybrana jest opcja [1] (Standard) lub [2] (Autom. przełączanie), kartę do zapisu zdjęć można wybrać za pomocą przycisku **CARD** (wybór karty).

- 1 Naciśnij przycisk **CARD**.
 - Pojawi się komunikat z prośbą o wybór gniazda.

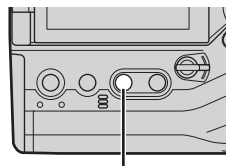

Przycisk **CARD**

- 2 Obróć pokrętkę przednie lub tylne, aby wybrać żądane gniazdo.
 - [1]: Zdjęcia będą zapisywane na karcie w gnieździe 1.
 - [2]: Zdjęcia będą zapisywane na karcie w gnieździe 2.



2

- 3 Naciśnij przycisk **OK**, aby wyjść.
 - Na ekranie pojawi się ikona wybranej karty.



📷 Ustawienia zapisu

Wybór folderu zapisu (Przypisz folder zapis.)

Wybierz folder, w którym będą zapisywane kolejne zdjęcia.

- To ustawienie jest dostępne w następujących miejscach:
 - Pełny panel sterowania LV
 - Menu (str. 77)

Nowy folder	Utwórz nowy folder jako miejsce zapisu kolejnych zdjęć.
Istniejący folder	Wybierz istniejący folder.

- Nie można utworzyć nowego folderu, jeśli na karcie pamięci istnieje już folder o tej samej nazwie.

■ Dostęp za pośrednictwem pełnego panelu sterowania LV

- 1 Zaznacz opcję [Zapisz ustawienia] na pełnym panelu sterowania LV i naciśnij przycisk **OK**.
 - Zostanie wyświetlona opcja [Ustawienia gniazda karty].



Ustawienia zapisu

- 2 Zaznacz opcję [Przypisz folder zapis.] za pomocą klawiszy strzałek Δ ∇ i naciśnij przycisk \triangleright .

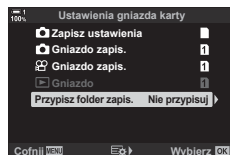

- 3 Zaznacz opcję [Przypisz] za pomocą klawiszy strzałek Δ ∇ i naciśnij przycisk **OK**.

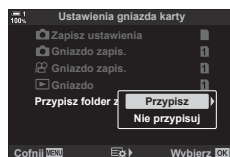

- 4** Zaznacz żądaną opcję za pomocą klawiszy strzałek $\Delta \nabla$.
 [Nowy folder]: Wybierz żądaną nazwę folderu i naciśnij przycisk **OK**.
 [Istniejący folder]: Zaznacz istniejący folder za pomocą przycisków $\Delta \nabla$ i naciśnij przycisk **OK**. Na ekranie aparatu pojawią się dwa pierwsze zdjęcia oraz ostatnie zdjęcie zapisane w wybranym folderze.
- 5** Naciśnij przycisk **OK**, aby wybrać zaznaczoną opcję.
- 6** Naciskaj przycisk **MENU**, aby wyjść z menu.

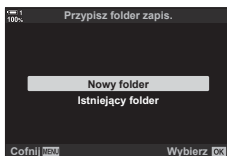

■ Dostęp z menu

Wybierz ustawienie, używając opcji [Ustawienia gniazda karty] (str. 547) > [Przypisz folder zapis.] w menu **⚙**
 Menu własne **H1**.

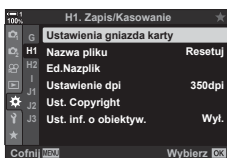

Przycisk **MENU** \Rightarrow Karta **⚙** \Rightarrow Karta **H1** \Rightarrow [Ustawienia gniazda karty] \Rightarrow [Przypisz folder zapis.] \Rightarrow Naciśnij strzałkę \triangleright , aby wyświetlić opcje \Rightarrow Za pomocą klawiszy strzałek $\Delta \nabla$ wybierz żądaną opcję

2-4 Jakość i rozmiar obrazu

Wybierz współczynnik kompresji oraz rozmiar i format plików ze zdjęciami. Opcje dostępne w pełnym panelu sterowania LV lub sterowaniu na żywo można wybrać w menu.

2

Opcje plików zdjęć oraz rozmiarów obrazów



Określ ustawienia jakości obrazu zapisywanych zdjęć. Wybierając opcje, należy zastanowić się nad tym, jak będą wykorzystywane zdjęcia, na przykład czy będą przetwarzane na komputerze czy przesyłane do witryny internetowej.

- To ustawienie jest dostępne w następujących miejscach:
 - Pełny panel sterowania LV
 - Sterowanie na żywo (str. 80)
 - Menu (str. 79)

■ Dostęp za pośrednictwem pełnego panelu sterowania LV

1 W pełnym panelu sterowania LV zaznacz opcję [📷 ⏏] dla gniazda 1 (1) lub gniazda 2 (2).

- Wybierz opcję używaną w przypadku każdej karty, jeśli w menu [📷 Zapisz ustawienia] wybrana zostanie opcja [Podw. niezależne ↓] lub [Podw. niezależne ↑] (str. 72).

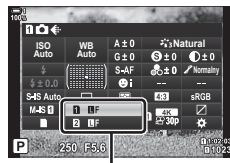

📷 Jakość obrazu

2 Obróć pokrętko przednie, aby wybrać opcję.

- Wybierz jedną z następujących opcji. Dostępne kombinacje rozmiarów/kompresji obrazu można określić w menu. Menu własne **G** > [Ustaw] (str. 81)

Opcja	Wielkość obrazu	Współczynnik kompresji	Format pliku
SF	5184 × 3888	Bardzo mała (1/2,7)	JPG
F	5184 × 3888	Mała (1/4)	JPG
N	5184 × 3888	Normalna (1/8)	JPG
M	3200 × 2400	Normalna (1/8)	JPG
RAW	5184 × 3888	Kompresja bezstratna	ORF
RAW+JPEG	RAW oraz wybrana powyższa opcja JPEG		

- Gdy wybrane zostanie ustawienie [Standard], [Podw.ident. ↓], [Podw.ident ↑] lub [Autom. przełączanie] dla opcji [Ustawienia gniazda karty] > [Zapisz ustawienia] (str. 547) w menu Menu własne **H**, wybrana opcja będzie dotyczyć kart w gniazdach **1** i **2**.
- Opcje 50M F, 25M F, 50M F+RAW oraz 25M F+RAW są dostępne po włączeniu ustawienia Zdjęcie o wys. rozd. (str. 210).
- Wybór ustawienia Zdjęcie o wys. rozd. zmienia wybraną opcję jakości obrazu. Przed przystąpieniem do fotografowania należy więc sprawdzić ustawienie jakości obrazu.

3 Naciśnij spust migawki do połowy, aby wyjść z pełnego panelu sterowania LV.

- Wybrana opcja jakości obrazu może ulec zmianie, jeśli użytkownik zmieni opcję wybraną w menu [Zapisz ustawienia] lub usunie jedną z kart pamięci i zastąpi ją kartą z wolnym miejscem. Jakość obrazu trzeba będzie dostosować po wybraniu opcji [Podw. niezależne ↓] lub [Podw. niezależne ↑].

■ Dostęp z menu

Wybierz opcję [] w Menu fotografowania 1.

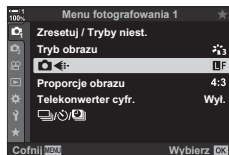

Przycisk **MENU** → Karta → [] → Naciśnij strzałkę , aby wyświetlić opcje →
Za pomocą klawiszy strzałek wybierz żądaną opcję

Wybierz kombinacje wielkości obrazu (mierzonej w pikselach) i kompresji („jakości obrazu”) dostępnych w menu [<=>] (str. 78).

- 1 Naciśnij przycisk **MENU**, aby wyświetlić menu.
- 2 Wybierz Menu własne **G** (<=>/WB/kolor).

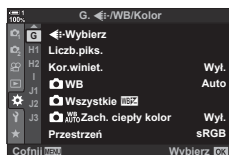

- 3 Zaznacz opcję [<=> Ustaw] za pomocą klawiszy strzałek Δ ∇ i naciśnij przycisk \triangleright .
 - Wyświetlone zostaną opcje wielkości obrazu i współczynnika kompresji.

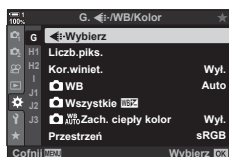

- 4 Za pomocą klawiszy strzałek \triangleleft \triangleright zaznacz wielkość (w pikselach) lub współczynnik kompresji żądanego ustawienia jakości obrazu ([<=>:1]–[<=>:4]), a następnie wybierz wartość za pomocą klawiszy strzałek Δ ∇ .

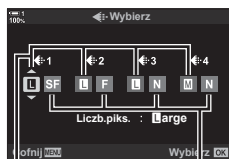

Wielkość obrazu
(w pikselach)

Współczynnik kompresji

- Dostępne są następujące wielkości obrazu i współczynniki kompresji. Wielkości obrazów [**M**] i [**S**] można wybrać w menu.

Wielkość obrazu (w pikselach)		Współczynnik kompresji	
L (duży)	5184 × 3888	SF (bardzo mała)	1/2,7
M (średni)	3200 × 2400	F (mała)	1/4
S (mały)	1280 × 960	N (normalna)	1/8

- 5 Naciśnij przycisk **OK**, aby zaakceptować nowe wartości.
 - Zostanie wyświetlone Menu własne **G**.
- 6 Naciskaj przycisk **MENU**, aby wyjść z menu.

Wybieranie wartości dla wielkości [M] i [S] (Liczb.piks.)

Wybierz wielkość (w pikselach) w przypadku opcji [M] (średni) i [S] (mały) (str. 78).

- W przypadku opcji [M] i [S] można wybrać następujące wielkości (w pikselach):

M (średni)	3200 × 2400, 1920 × 1440
S (mały)	1280 × 960, 1024 × 768

1 Naciśnij przycisk **MENU**, aby wyświetlić menu.

2 Wybierz **Menu własne G** (←/WB/kolor).

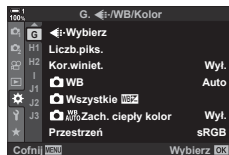

3 Zaznacz opcję [Liczb.piks.] za pomocą klawiszy strzałek Δ ∇ i naciśnij przycisk \triangleright .

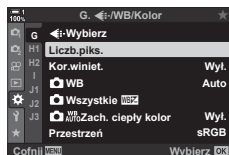

4 Zaznacz opcję [M] lub [S] za pomocą klawiszy strzałek Δ ∇ i naciśnij przycisk \triangleright .

- Wyświetlone zostaną dostępne opcje.

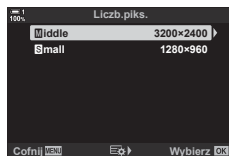

5 Wybierz wielkość za pomocą klawiszy strzałek \triangleleft \triangleright i naciśnij przycisk **OK**.

- Pojawi się okno dialogowe wyboru wielkości ([M] lub [S]).

6 Naciśnij przycisk **OK**, aby zaakceptować nowe wartości.

- Zostanie wyświetlone **Menu własne G**.

7 Naciskaj przycisk **MENU**, aby wyjść z menu.

2-5 Monitor i wizjer

Wybór ekranu

Aparat korzysta z czujnika oka, aby automatycznie przełączać się pomiędzy ekranem monitora i wizjera. Ekran podglądu na żywo i ekran wizjera wyświetlają także informacje o ustawieniach aparatu. Istnieje możliwość dostosowania opcji przełączania ekranów oraz wybrania wyświetlanych informacji.

Kadrowanie zdjęć na monitorze



Monitor



Przyłóż oko do celownika



Kadrowanie zdjęć w wizjerze

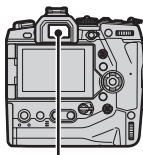

Celownik



Podgląd na żywo na ekranie fotografowania



Wizjer włącza się po zbliżeniu do niego oka. Monitor wyłącza się z chwilą włączenia wizjera.

- Naciśnięcie przycisku  (**LV**) przełącza widok z podglądu na żywo na pełny panel sterowania. Wizjer włącza się po zbliżeniu do niego oka. Monitor zostanie wyłączony.

Przycisk  (**LV**)

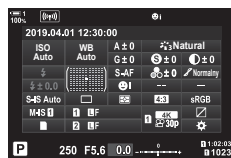
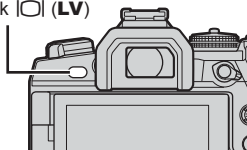

Monitor
(pełny panel sterowania)



- Opcje przełączania ekranu i widoku wizjera są dostępne w menu.  [Auto przełącznik EVF] (str. 553) i [Styl wizjera EVF] (str. 554)

Wybieranie wyświetlanych informacji

Naciśnij przycisk **INFO**.

- Wyświetlane informacje zmieniają się po każdym naciśnięciu przycisku **INFO**.

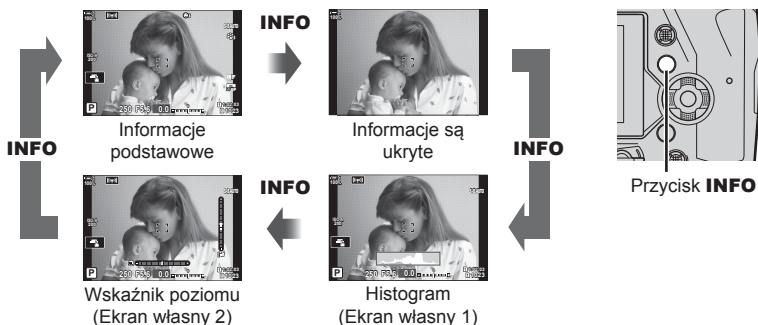

- Aby wybrać wyświetlane informacje, można też przytrzymać przycisk **INFO** i obrócić pokrętkę przednie lub tylne. Ekran można przełączać w dowolnym kierunku.



- Istnieje możliwość wyboru elementów widocznych na ekranie własnym 1 i 2. Można na nim też wyświetlać dane z modułu GPS oraz innych czujników. Przejdź do **Menu własne** [D] > [Ust. Info] (str. 515) > [LV-informacje], aby wybrać elementy, które będą wyświetlane na ekranie podglądu na żywo, lub przejdź do **Menu własne** [I] > [Ust. Info] (str. 555), aby wybrać elementy, które będą wyświetlane na ekranie wizjera.

■ Histogramy

Histogramy przedstawiają rozkład jasności na zdjęciu. Oś pozioma pokazuje jasność, a oś pionowa przedstawia liczbę pikseli. Podczas fotografowania piksele o jasności wyższej niż górna granica są wyświetlane na czerwono, natomiast te poniżej jej dolnej granicy – na niebiesko. Z kolei piksele w obszarze pomiaru punktowego są wyświetlane na zielono.

Można wybrać górną i dolną granicę. [Ustawienia histogramu] (str. 526)

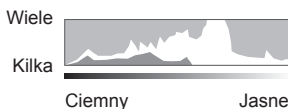

■ Obszary jasne i zaciemnione

Obszary jasne i zaciemnione, określone zgodnie z górną i dolną granicą histogramu, są wyświetlane odpowiednio na czerwono i niebiesko. Istnieje możliwość określenia obu granic. [Ustawienia histogramu] (str. 526)

■ Wskaźnik poziomu

Wskaźnik poziomu pokazuje nachylenie aparatu. Pasek pionowy informuje o nachyleniu w pionie, a poziomy o nachyleniu w poziomie.

- Wskaźnika poziomu należy używać wyłącznie pomocniczo.
- Wskaźnik należy skalibrować, jeśli nieprawidłowo wskazuje poziom. [Korekta poziomu] (str. 559)

Regulacja ustawień przełączania pomiędzy monitorem a wizjerem.

■ Korzystanie z przycisku (LV)

1 Naciśnij i przytrzymaj przycisk .

- Zostanie wyświetlone menu [Auto przełącznik EVF].

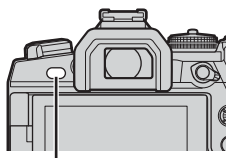

Przycisk 

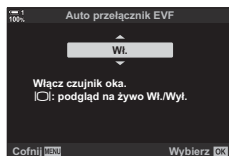

2 Zaznacz opcję za pomocą klawiszy strzałek Δ ∇ i naciśnij przycisk **OK**.



[Włą- Aparat przełącza się na ekran wizjera po przyłożeniu oka do wizjera oraz czone]: na monitor, jeśli użytkownik przestanie patrzeć przez wizjer. Pogląd na żywo można włączać lub wyłączać za pomocą przycisku .

[Wyłą- Naciskaj przycisk , aby przełączać pomiędzy monitorem a wizjerem. czone]:

■ Dostęp z menu

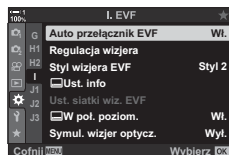
Dostosuj ustawienia opcji [Auto przełącznik EVF] w menu  Menu własne  (str. 553).



Przycisk **MENU** \Rightarrow Karta  \Rightarrow Karta  \Rightarrow [Auto przełącznik EVF] \Rightarrow Naciśnij strzałkę \triangleright , aby wyświetlić opcje \Rightarrow Za pomocą klawiszy strzałek Δ ∇ wybierz żądaną opcję

Ekran fotografowania

W menu aparatu można określić, jakie informacje będą wyświetlane na monitorze i w wizjerze. [📷/Ust. Info] (str. 515), [📷 Ust. Info] (str. 555)

Monitor (fotografowanie)

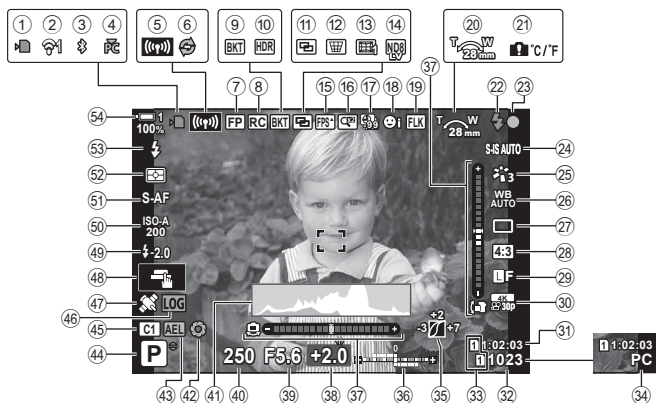

- | | |
|---|---|
| ① Wskaźnik dostępu do karty pamięci.....str. 37 | ⑱ Priorytet twarzy i okastr. 133 |
| ② Stan bezprzewodowego połączenia LAN.....str. 584, 600 | ⑲ Fotografowanie bez migotania.....str. 190 |
| ③ Aktywne połączenie Bluetooth ®.....str. 586 | ⑳ Kierunek zoomu / ogniskowa |
| ④ Aktywne połączenie z komputerem (Wi-Fi).....str. 600 | ㉑ Ostrzeżenie o temperaturze wewnętrznej.....str. 639 |
| ⑤ Bezprzewodowe połączenie LAN.....str. 592, 596, 597 | ㉒ Wskaźnik gotowości lampy błyskowejstr. 252 (miga: trwa ładowanie; świeci światłem ciągłym: ładowanie ukończone) |
| ⑥ Aktywna Szybkość zdj. seryjn.....str. 168 | ㉓ Wskaźnik ostrości.....str. 53 |
| ⑦ Błysk Super FP.....str. 252 | ㉔ 📷 Stabilizacja obrazustr. 176 |
| ⑧ Tryb RCstr. 252 | ㉕ Tryb obrazu.....str. 215 |
| ⑨ Bracketing.....str. 236 | ㉖ 📷 Balans bieli.....str. 202 |
| ⑩ HDR.....str. 195 | ㉗ Tryb wyzwiania migawki (pojedyncze zdjęcie/fotografowanie seryjne/samowyzwalacz/redukcja drgań/ciche fotografowanie/Szybkość zdj. seryjn./Zdjęcie o wys. rozdż.)str. 151–170, 210 |
| ⑪ Wielokrotna ekspozycja.....str. 246 | ㉘ Współczynnik proporcji obrazu.....str. 233 |
| ⑫ Kompensacja efektu Keystonestr. 248 | ㉙ 📷 Jakość obrazustr. 78 |
| ⑬ Korekcja rybiego okastr. 250 | ㉚ 📷 Jakość obrazu*.....str. 321 |
| ⑭ Fotografowanie na żywo z filtrem ND.....str. 197 | |
| ⑮ Wysoka liczba klatek na sekundęstr. 175 | |
| ⑯ Telekonwerter cyfrowystr. 235 | |
| ⑰ Fotografowanie w stałych odstępach czasu.....str. 172 | |

* Ustawienia oznaczone ikoną 📷 (film) dotyczą nagrywania filmów. Patrz „3 Nagrywanie i wyświetlanie filmów” (str. 293).

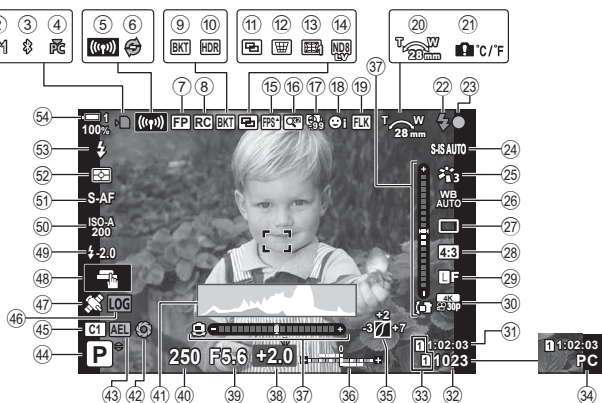

- 31 Dostępny czas nagrywania.....str. 655
- 32 Liczba pozostałych ekspozycji.....str. 654
- 33 Ustawienia gniazda karty
Góra: gniazdo zapisustr. 316
Dół: ustawienia zapisu.....str. 72
- 34 Aktywne połączenie z komputerem
(USB)*str. 600
- 35 Kontrola światel i cieni str. 227
- 36 Góra: kompensacja błyskustr. 259
Dół: kompensacja ekspozycji.....str. 180
- 37 Wskaźnik poziomu.....str. 84
- 38 Wartość kompensacji ekspozycji...str. 180
- 39 Wartość przystonystr. 94–102
- 40 Czas otwarcia migawkistr. 94–102
- 41 Histogramstr. 84
- 42 Podgl. GOstr. 464
- 43 Blokada ekspozycjistr. 188
- 44 Tryb fotografowania str. 93–110
- 45 Tryb własny.....str. 111
- 46 Status dziennikastr. 571
- 47 Stan modułu GPS.....str. 570
- 48 Dotykowe elementy sterujące.....str. 54
- 49 Kompensacja błysku.....str. 259
- 50 Czulość ISOstr. 181
- 51 Tryb AF.....str. 115
- 52 Tryb pomiaru.....str. 186
- 53 Tryb fleszastr. 254
- 54 Poziom naładowania akumulatora /
numer wężkistr. 44

* Wyświetlane tylko wtedy, gdy komputer jest obecnie wybrany w menu [] jako jedyne miejsce docelowe dla nowych zdjęć (str. 622).

• Istnieje też możliwość wyświetlania danych z modułu GPS oraz innych czujników.
 „5-2 Korzystanie z czujników pola” (str. 570)

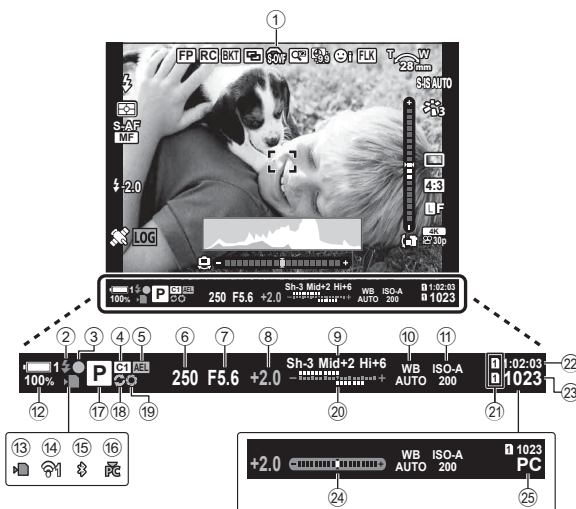

- Jest to domyślny styl wyświetlania ([Styl 2]). Styl wyświetlania można ustawić za pomocą opcji Menu własne > [Styl wizjera EVF] (str. 554). Aby wyświetlić te same informacje, które są widoczne na monitorze, dla opcji [Styl wizjera EVF] należy wybrać ustawienie [Styl 3].

- | | |
|---|--|
| ① Symulacja OVF*1.....str. 89 | ⑮ Aktywne połączenie Bluetooth ®.....str. 586 |
| ② Wskaźnik gotowości flesza.....str. 252
(miga: ładowanie flesza; świeci:
ładowanie zakończone) | ⑯ Aktywne połączenie z komputerem
(Wi-Fi).....str. 600 |
| ③ Wskaźnik ostrości.....str. 53 | ⑰ Tryb fotografowania.....str. 93–110 |
| ④ Tryb własny.....str. 111 | ⑱ Szybkość zdj. seryjny.....str. 168 |
| ⑤ Blokada ekspozycji.....str. 188 | ⑲ Podgl. GO.....str. 464 |
| ⑥ Czas otwarcia migawki.....str. 94–102 | ⑳ Dół: kompensacja błysku.....str. 259 |
| ⑦ Wartość przysłony.....str. 94–102 | ㉑ Dół: kompensacja ekspozycji.....str. 180 |
| ⑧ Wartość kompensacji ekspozycji...str. 180 | ㉒ Ustawienia gniazda karty
Góra: gniazdo zapisu.....str. 316 |
| ⑨ Kontrola światła i cieni.....str. 227 | ㉓ Dół: ustawienia zapisu.....str. 72 |
| ⑩ Balans bielei.....str. 202 | ㉔ Dostępny czas nagrywania.....str. 655 |
| ⑪ Czulość ISO.....str. 181 | ㉕ Liczba pozostałych ekspozycji.....str. 654 |
| ⑫ Poziom naładowania akumulatora /
numer wnętrza.....str. 44 | ㉖ Wskaźnik poziomu*2.....str. 556 |
| ⑬ Wskaźnik dostępu do karty pamięci
.....str. 37 | ㉗ Aktywne połączenie z komputerem
(USB)*3.....str. 600 |
| ⑭ Bezprzewodowe połączenie LAN
.....str. 584, 600 | |

*1 Widoczne tylko w wizjerze. [Symul. wizjer optycz.] (str. 89)

*2 Widoczne po naciśnięciu spustu migawki do połowy. [W poł. poziom.] (str. 556)

*3 Widoczne tylko wtedy, gdy komputer jest obecnie wybrany w menu jako jedyne miejsce docelowe dla nowych zdjęć (str. 622).

Zwiększenie zakresu dynamicznego wizjera poprzez zwiększenie ilości detali widocznych w obszarach jasnych i zacienionych w sposób podobny do metody stosowanej w wizjerach optycznych.

- Po włączeniu symulacji wizjera optycznego nie można wyświetlać podglądu efektów ekspozycji, balansu bieli, filtrów artystycznych w trybie obrazu ani innych ustawień fotografowania.

- Naciśnij przycisk **MENU**, aby wyświetlić menu.
- Wybierz **Menu własne B1** (EVF).

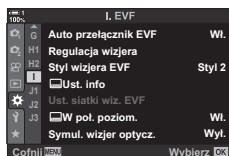

- Zaznacz opcję [Symul. wizjer optycz.] za pomocą klawiszy strzałek Δ ∇ i naciśnij przycisk \triangleright .

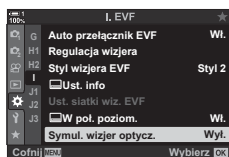

- Zaznacz żądaną opcję za pomocą klawiszy strzałek Δ ∇ .

[Wyłą- W wizjerze widoczne są efekty ekspozycji oraz innych ustawień. Należy wybrać czone]: tę opcję, aby sprawdzać efekty konkretnych ustawień podczas fotografowania.

[Włą- Zwiększony zakres dynamiczny. W wizjerze nie są widoczne efekty ekspozycji, czone]: balansu bieli oraz innych ustawień.

- Naciśnij przycisk **OK**, aby wybrać zaznaczoną opcję.
 - Wyświetlone zostanie **Menu własne B1**.
- Naciskaj przycisk **MENU**, aby wyjść z menu.



- Tę opcję można przypisać do elementu sterującego aparatu za pomocą opcji [Funkcja przycisku] w menu **Menu własne B1**. Dzięki temu będzie można jednym przyciskiem włączyć lub wyłączyć symulację wizjera optycznego. [Funkcja przycisku] **Menu własne B1** [Funkcja przycisku] (str. 463)



2-6 Przeglądanie zdjęć (Podgląd)

Zdjęcia są wyświetlane natychmiast po wykonaniu. Dzięki temu można je szybko sprawdzić. Istnieje możliwość wyłączenia wyświetlania zdjęć na monitorze lub określenia czasu ich wyświetlania.



Aby w dowolnym momencie zakończyć przeglądanie zdjęć i wznowić fotografowanie, naciśnij spust migawki do połowy. Ten element ma domyślnie wartość [Wyłączone].

0,3–20 s	Wybór czasu wyświetlania zdjęć.
Wyt.	Przeglądanie zdjęć wyłączone. Po zrobieniu zdjęcia aparat nadal będzie wyświetlał widok z obiektywu.
Auto 	Po zrobieniu zdjęcia włączane jest odtwarzanie. W tym trybie można usuwać zdjęcia i wykonywać inne działania związane z odtwarzaniem.

1 Naciśnij przycisk **MENU**, aby wyświetlić menu.

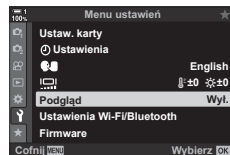
2 Zaznacz opcję [Podgląd] w  menu ustawień i naciśnij klawisz strzałki .



3 Zaznacz żadaną opcję za pomocą klawiszy strzałek  .

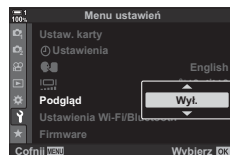

4 Naciśnij przycisk **OK**, aby wybrać zaznaczoną opcję.

- Zostanie wyświetlone menu ustawień .

5 Naciskaj przycisk **MENU**, aby wyjść z menu.

2-7 Przywracanie ustawień domyślnych (Resetuj)

Przywracanie ustawień fabrycznych aparatu. Zresetować można prawie wszystkie ustawienia aparatu lub tylko ustawienia bezpośrednio powiązane z fotografowaniem.

Pełne	Resetowanie wszystkich ustawień z kilkoma wyjątkami, np. ustawienia zegara i języka.
Podstawowe	Resetowanie wyłącznie ustawień powiązanych z fotografowaniem.

- Informacje na temat resetowanych ustawień znajdują się w rozdziale „7-4 Ustawienia domyślne” (str. 640).

1 Naciśnij przycisk **MENU**, aby wyświetlić menu.

2 Zaznacz opcję [Zresetuj / Tryby niest.] w **M** Menu fotografowania 1 i naciśnij klawisz strzałki **▷**.

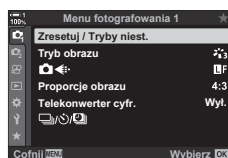

3 Zaznacz opcję [Resetuj] za pomocą klawiszy strzałek **△▽** i naciśnij przycisk **▷**.

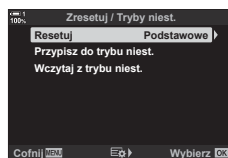

4 Zaznacz żądaną opcję za pomocą klawiszy strzałek **△▽**.



5 Naciśnij przycisk **OK**, aby wybrać zaznaczoną opcję.

- Wyświetlone zostanie menu [Zresetuj / Tryby niest.].

6 Naciśnij przycisk **OK** w menu [Zresetuj / Tryby niest.].

- Wyświetlone zostanie menu [Resetuj].

7 Zaznacz opcję [Tak] za pomocą klawiszy strzałek **△▽** i naciśnij przycisk **OK**.

- Ustawienia zostaną zresetowane.



- Ustawienia można zapisać na komputerze za pomocą oprogramowania Olympus Workspace. Aby uzyskać więcej informacji, należy odwiedzić witrynę firmy OLYMPUS pod następującym adresem URL:
<https://support.olympus-imaging.com/owdownload/>

2-8 Wybieranie trybu fotografowania

Użytkownik powinien wybrać tryb fotografowania zgodnie ze swoim zamysłem artystycznym. Tryb fotografowania wybiera się za pomocą pokrętki wyboru trybu. Tryby własne pozwalają zapisywać i przywoływać wybrane ustawienia fotografowania.

■ Tryby fotografowania

Więcej informacji można znaleźć na stronach podanych poniżej.

P	Program AE (str. 94)
A	Priorytet przysł. AE (str. 96)
S	Priorytet migawki AE (str. 98)
M	Ekspozycja ręczna (str. 101)
B	Bulb/Time (str. 104)
	Fotomontaż na żywo (str. 108)
	Film (str. 294)
C1-C4	Własne (str. 111)

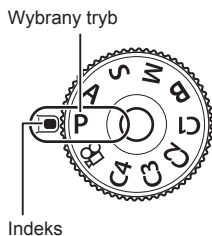

■ Wybieranie trybu fotografowania

- 1 Naciśnij blokadę pokrętki wyboru trybu, aby je zwolnić.
 - Naciśnięcie blokady powoduje zablokowanie pokrętki wyboru trybu. Naciśnij blokadę pokrętki wyboru trybu, aby je zablokować lub zwolnić.

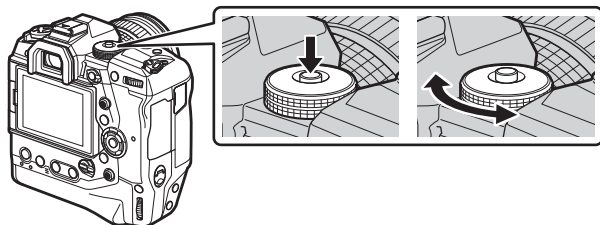

- 2 Obróć pokrętko wyboru trybu, aby wybrać tryb.
- 3 Naciśnij blokadę pokrętki wyboru trybu, aby je zablokować.

Automatyczne wybieranie przysłony i czasu otwarcia migawki (P: Program AE)

Aparat wybiera optymalną wartość przysłony i czas otwarcia migawki w zależności od jasności obiektu.

1 Obróć pokrętkę wyboru trybu do pozycji **P**.

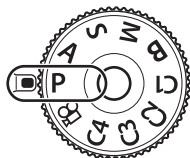

2 Ustaw ostrość i sprawdź obraz na ekranie.

- Wybrany przez aparat czas otwarcia migawki i wartość przysłony są wyświetlane na ekranie.

3 Zrób zdjęcie.



Wartość przysłony
Czas otwarcia migawki
Tryb fotografowania

Obiekt jest zbyt ciemny lub zbyt jasny

Jeśli aparat nie będzie mógł uzyskać optymalnej ekspozycji, wskaźniki czasu otwarcia migawki i wartości przysłony będą migać, tak jak pokazano na ilustracji.

Wyświetlacz	Problem/rozwiązanie
<p>Duży otwór przysłony (niska liczba $f/$) / długi czas otwarcia migawki</p>	<p>Obiekt jest zbyt ciemny.</p> <ul style="list-style-type: none"> Użyj lampy błyskowej.
<p>Mały otwór przysłony (wysoka liczba $f/$) / krótki czas otwarcia migawki</p>	<p>Obiekt jest zbyt jasny.</p> <ul style="list-style-type: none"> Przekroczono limit układu pomiarowego aparatu. Aby zredukować ilość światła docierającego do aparatu, użyj filtra ND innego producenta. Czasy otwarcia migawki o wartości do 1/32000 s są dostępne w trybie [♥] (cichym). [☞] „2–10 Tryb wyzwalania migawki ([☞]/[☞]/[☞])” (str. 151)



- Jeśli automatyczne sterowanie czułością ISO jest wyłączone, jej wartość należy wybrać w menu [☞] ISO. [☞] „Regulowanie czułości ([☞] ISO)” (str. 181)
- Wartość przysłony wyświetlana, gdy wskaźniki migają, zależy od obiektywu i ogniskowej.

Dostosowanie ustawień w trybie P







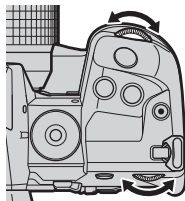

Za pomocą pokrętki przedniego i tylnego można skonfigurować poniższe ustawienia.

Pokrętło przednie: Kompensacja ekspozycji (str. 180)

Pokrętło tylne: Przesunięcie programu

- Za pomocą przycisku  można także regulować kompensację ekspozycji. Naciśnij przycisk , a następnie obróć pokrętło przednie lub tylne.



- Istnieje możliwość wyboru funkcji przypisanych do pokrętki przedniego i tylnego.
  Menu własne   Funkcja pokrętki] (str. 473)
- Funkcje pokręteł przedniego i tylnego można odwrócić za pomocą dźwigni **Fn**. Tej dźwigni można także przypisać inne funkcje.   Menu własne   Funkcja Fn dźwigni] (str. 475)

Przesunięcie programu

Istnieje możliwość wyboru szeregu różnych kombinacji wartości przysłony i czasu otwarcia migawki ustawionych automatycznie przez aparat, bez zmiany ekspozycji. Jest to nazywane przesunięciem programu.

- Obracaj pokrętło tylne, aż na ekranie aparatu wyświetli się żądana kombinacja przysłony i czasu otwarcia migawki.
- Wraz z włączeniem przesunięcia programu wskaźnik trybu fotografowania na ekranie zmienia się z **P** na **Ps**. Aby anulować przesunięcie programu, należy obracać pokrętło tylne w przeciwnym kierunku do momentu, aż symbol **Ps** przestanie być wyświetlany.



Przesunięcie programu



- Istnieje możliwość wyboru, czy ekran powinien odzwierciedlać efekty kompensacji ekspozycji czy utrzymywać stałą jasność w celu ułatwienia przeglądania obrazów. Domyślnie efekty ustawień ekspozycji są widoczne na ekranie.  [Nocne kadry] (str. 200)

Wybór wartości przysłony (A: Priorytet przysł. AE)

W tym trybie fotografowania użytkownik wybiera wartość przysłony (liczbę $f/$), a aparat automatycznie ustawia czas otwarcia migawki, aby uzyskać ekspozycję stosowną do jasności obiektu. Niższe wartości przysłony (większy otwór przysłony) zmniejszają głębię ostrości w ostrzonym obszarze, rozmywając szczegóły tła. Wyższe wartości przysłony (mniejszy otwór przysłony) zwiększają głębię ostrości obszaru przed i za ostrzonym obiektem.

Niższe wartości przysłony...



...reduking głębię ostrości i zwiększają rozmycie.

Wyższe wartości przysłony...



...zwiększają głębię ostrości.

1 Obróć pokrętkę wyboru trybu do pozycji **A**.

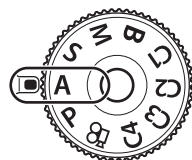

2

2 Wybierz wartość przysłony.

- Domyślnie wartość przysłony wybiera się, obracając pokrętkę tylną.
- Na ekranie aparatu będzie widoczny wybrany automatycznie czas otwarcia migawki.



Wartość przysłony

3 Zrób zdjęcia.

Obiekt jest zbyt ciemny lub zbyt jasny

Jeśli aparat nie będzie mógł uzyskać optymalnej ekspozycji, wskaźnik czasu otwarcia migawki będzie migać, tak jak pokazano na ilustracji.

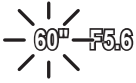
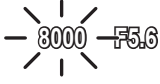
Wyświetlacz	Problem/rozwiązanie
Długi czas otwarcia migawki 	Niewystarczająca ekspozycja. • Wybierz niższą wartość przysłony.
Krótki czas otwarcia migawki 	Zbyt duża ekspozycja. • Wybierz wyższą wartość przysłony. • Jeśli przy wyższych wartościach przysłony ekspozycja obiektu nadal będzie niewystarczająca, będzie to oznaczać, że przekroczono limit układu pomiarowego aparatu. Aby zredukować ilość światła docierającego do aparatu, należy użyć filtra ND innego producenta. • Czasy otwarcia migawki o wartości do 1/32000 s są dostępne w trybie [♥] (cichym). [☞] „2–10 Tryb wyzwalania migawki ([☞]/[☞]/[☞])” (str. 151)

- Jeśli automatyczne sterowanie czułością ISO jest wyłączone, jej wartość należy wybrać w menu [📷 ISO]. [☞] „Regulowanie czułości (📷 ISO)” (str. 181)

Dostosowanie ustawień w trybie A

Za pomocą pokrętki przedniego i tylnego można skonfigurować poniższe ustawienia.

Pokrętło przednie: Kompensacja ekspozycji (str. 180)

Pokrętło tylne: Wartość przysłony

- Za pomocą przycisku [☑] można także regulować kompensację ekspozycji. Naciśnij przycisk [☑], a następnie obróć pokrętło przednie lub tylne.

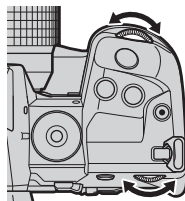

- Istnieje możliwość wyboru funkcji przypisanych do pokrętki przedniego i tylnego. [☞] * Menu własne [B1] [📷 Funkcja pokrętki] (str. 473)
- Funkcje pokręteł przedniego i tylnego można odwrócić za pomocą dźwigni **Fn**. Tej dźwigni można także przypisać inne funkcje. [☞] * Menu własne [B1] [📷 Funkcja dźwigni Fn] (str. 475)
- Istnieje możliwość wyboru, czy ekran powinien odzwierciedlać efekty ustawień ekspozycji czy utrzymywać stałą jasność w celu ułatwienia przeglądania obrazów. Domyślnie efekty ustawień ekspozycji są widoczne na ekranie. [☞] [Nocne kadry] (str. 200)
- Istnieje możliwość ustawienia wybranej wartości przysłony i sprawdzenia jej efektów. [☞] * Menu własne [B1] [📷 Funkcja przycisku] (str. 464).

Wybór czasu otwarcia migawki

(S: Priorytet migawki AE)

W tym trybie użytkownik wybiera czas otwarcia migawki, a aparat automatycznie ustawia wartość przysłony, aby uzyskać ekspozycję stosowną do jasności obiektu. Krótsze czasy otwarcia migawki spowodują uchwycenie szybko poruszających się obiektów. Dłuższe czasy otwarcia migawki rozmywają poruszające się obiekty, nadając zdjęciom większą dynamikę.

Dłuższe czasy otwarcia migawki...

60" ← ||| 15 ← 30 ← 60

...pozwalają uzyskać dynamiczne zdjęcia oddające efekt ruchu.

Krótsze czasy otwarcia migawki...

125 → 250 ||| → 8000

...pozwalają „zatrzymać w miejscu” szybko poruszające się obiekty.

1 Obróć pokrętko wyboru trybu do pozycji **S**.

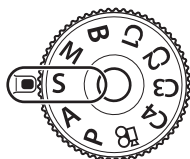

2

2 Wybierz czas otwarcia migawki.

- Domyślnie czas otwarcia migawki wybiera się, obracając pokrętko tylne.
- Czas otwarcia migawki można ustawić w zakresie od 1/8000 s do 60 s.
- Czasy otwarcia migawki o wartości do 1/32000 s są dostępne w trybie [♥] (cichym). [Cichy [♥]] (str. 163)
- Na ekranie aparatu będzie widoczna wybrana automatycznie wartość przysłony.

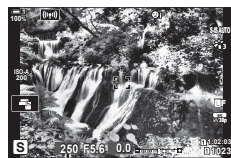



Czas otwarcia migawki

3 Zrób zdjęcia.

Obiekt jest zbyt ciemny lub zbyt jasny

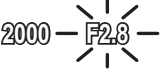
Jeśli aparat nie będzie mógł uzyskać optymalnej ekspozycji, wskaźnik wartości przysłony będzie migał, tak jak pokazano na ilustracji.

Wyświetlacz	Problem/rozwiązanie
Niska wartość przysłony 	Niewystarczająca ekspozycja. <ul style="list-style-type: none">Wybierz dłuższy czas otwarcia migawki.
Wysoka wartość przysłony 	Zbyt duża ekspozycja. <ul style="list-style-type: none">Wybierz krótszy czas otwarcia migawki.Jeśli przy krótszych czasach otwarcia migawki ekspozycja obiektu nadal będzie niewystarczająca, będzie to oznaczać, że przekroczono limit układu pomiarowego aparatu. Aby zredukować ilość światła docierającego do aparatu, należy użyć filtra ND innego producenta.Czasy otwarcia migawki o wartości do 1/32000 s są dostępne w trybie [♥] (cichym). [ikonka] „2–10 Tryb wyzwania migawki ([ikonka]/[ikonka]/[ikonka])” (str. 151)



- Jeśli automatyczne sterowanie czułością ISO jest wyłączone, jej wartość należy wybrać w menu [ikonka] ISO. [ikonka] „Regulowanie czułości ([ikonka] ISO)” (str. 181)
- Wartość przysłony wyświetlana, gdy wskaźnik miga, zależy od obiektywu i ogniskowej.

Dostosowanie ustawień w trybie S









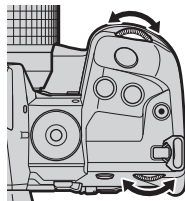



Za pomocą pokrętle przedniego i tylnego można skonfigurować poniższe ustawienia.

Pokrętle przednie: Kompensacja ekspozycji (str. 180)

Pokrętle tylne: Czas otwarcia migawki

- Za pomocą przycisku  można także regulować kompensację ekspozycji. Naciśnij przycisk , a następnie obróć pokrętle przednie lub tylne.



- Istnieje możliwość wyboru funkcji przypisanych do pokrętle przedniego i tylnego.   Menu własne  [ Funkcja pokrętle] (str. 473)
- Funkcje pokrętle przedniego i tylnego można odwrócić za pomocą dźwigni **Fn**. Tej dźwigni można także przypisać inne funkcje.   Menu własne  [ Funkcja Fn dźwigni] (str. 475)
- Istnieje możliwość wyboru, czy ekran powinien odzwierciedlać efekty ustawień ekspozycji czy utrzymywać stałą jasność w celu ułatwienia przeglądania obrazów. Domyślnie efekty ustawień ekspozycji są widoczne na ekranie.  [Nocne kadry] (str. 200)
- Aby uzyskać efekt długiego czasu otwarcia migawki w jasno oświetlonych scenach, gdzie nie można stosować długiego czasu otwarcia migawki, należy użyć filtra ND na żywo.  [Fotogr. ND na żywo] (str. 197)
- W zależności od wybranego czasu otwarcia migawki na ekranie mogą być widoczne paski wywołane przez migotanie fluorescencyjnych źródeł światła lub źródeł światła LED. Aparat można skonfigurować tak, aby ograniczyć efekt migotania podczas korzystania z podglądu na żywo lub podczas wykonywania zdjęć.  [Redukcja migotania] (str. 190), [ Skan migotania] (str. 193)

Wybór wartości przysłony i czasu otwarcia migawki (M: Ekspozycja ręczna)

W tym trybie użytkownik wybiera wartość przysłony i czas otwarcia migawki. Ustawienia można regulować pod kątem własnych celów, na przykład połączyć krótki czas otwarcia migawki z małym otworem przysłony (wysoka liczbą $f/$), aby uzyskać większą głębię ostrości.

- 1 Obróć pokrętkę wyboru trybu fotografowania do pozycji **M**.

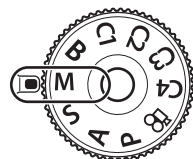

- 2 Dostosuj ustawienia przysłony i czasu otwarcia migawki.

- Domyślnie ustawienie przysłony wybiera się za pomocą pokrętki przedniego, a czas otwarcia migawki za pomocą pokrętki tylnego.
- Wybierz czas otwarcia migawki w zakresie od 1/8000 do 60 s.
- Czasy otwarcia migawki o wartości do 1/32000 s są dostępne w trybie [♥] (cichym). [🔊] „2–10 Tryb wyzwalania migawki ([📷]/[📷]/[📷])” (str. 151)
- Na ekranie widoczna jest różnica pomiędzy ekspozycją uzyskaną przy wybranych ustawieniach wartości przysłony i czasu otwarcia migawki a optymalną ekspozycją zmierzoną przez aparat. Ekran będzie migać, jeśli różnica będzie większa niż ± 3 EV.
- Po wybraniu opcji [AUTO] w menu [📷 ISO] czułość ISO będzie regulowana automatycznie, aby uzyskać optymalną ekspozycję zgodnie z wybranym ustawieniem ekspozycji. Domyślnym ustawieniem menu [📷 ISO] jest [AUTO]. g „Regulowanie czułości ISO (📷 ISO)” (str. 181)





Różnica między bieżącą a optymalną ekspozycją

- 3 Zrób zdjęcia.

Obiekt jest zbyt ciemny lub zbyt jasny

Jeśli aparat nie będzie mógł uzyskać optymalnej ekspozycji przy ustawieniu [AUTO] dla menu [📷 ISO], wskaźnik czułości ISO będzie migać, tak jak pokazano na ilustracji.

Wyświetlacz	Problem/rozwiązanie
	Zbyt duża ekspozycja. <ul style="list-style-type: none">Wybierz wyższą wartość przysłony lub krótszy czas otwarcia migawki.
	Niewystarczająca ekspozycja. <ul style="list-style-type: none">Wybierz niższą wartość przysłony lub dłuższy czas otwarcia migawki.Jeśli ostrzeżenie nie zniknie z ekranu, należy wybrać wyższą wartość dla opcji [📷 Ust. auto ISO] > [Granica górna].



- W zależności od wybranego czasu otwarcia migawki na ekranie mogą być widoczne paski wywołane przez migotanie fluorescencyjnych źródeł światła lub źródeł światła LED. Aparat można skonfigurować tak, aby ograniczyć efekt migotania podczas korzystania z podglądu na żywo lub podczas wykonywania zdjęć. [🔧] [Redukcja migotania] (str. 190), [📷] [Skan migotania] (str. 193)
- Istnieje możliwość wyboru, czy ekran powinien odzwierciedlać efekty ustawień ekspozycji czy utrzymywać stałą jasność w celu ułatwienia przeglądania obrazów. Domyślnie ekran utrzymuje stałą jasność w celu ułatwienia przeglądania obrazów. [🔧] [Nocne kadry] (str. 200)

2

Dostosowanie ustawień w trybie M

Za pomocą pokręteł przedniego i tylnego można skonfigurować poniższe ustawienia.

Pokrętko przednie: Wartość przysłony

Pokrętko tylne: Czas otwarcia migawki

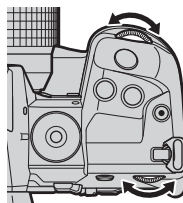

- Istnieje możliwość wyboru funkcji przypisanych do pokręteł przedniego i tylnego. [🔧] ⚙️ Menu własne [B1] [📷 Funkcja pokręteł] (str. 473)
- Funkcje pokręteł przedniego i tylnego można odwrócić za pomocą dźwigni **Fn**. Tej dźwigni można także przypisać inne funkcje. [🔧] ⚙️ Menu własne [B1] [📷 Funkcja Fn dźwigni] (str. 475)

Korzystanie z funkcji kompensacji ekspozycji w trybie M

W trybie **M** kompensacja ekspozycji jest dostępna po wybraniu opcji [AUTO] w menu [📷 ISO]. Ponieważ kompensację ekspozycji uzyskuje się poprzez regulację czułości ISO, nie ma to wpływu na wartości przysłony ani czas otwarcia migawki. 🖱️ [📷 ISO] (str. 181), [📷 Ust. auto ISO] (str. 183)

- Za pomocą przycisku [📷] można regulować kompensację ekspozycji. Naciśnij przycisk [📷], a następnie obróć pokrętkę przednie lub tylne.
- Kompensacja ekspozycji jest dodawana do widocznej na ekranie różnicy w ekspozycji.



Kompensacja
ekspozycji

Kompensacja ekspozycji
plus różnica w ekspozycji

2

Wybierz ten tryb, aby otworzyć przysłonę na długi czas. Zdjęcie można sprawdzić w podglądzie na żywo, a następnie zakończyć ekspozycję, jeśli uzyskany efekt będzie zadowalający. Korzystaj z tego trybu, jeśli wymagane są długie czasy ekspozycji, na przykład podczas fotografowania scen nocnych lub sztucznych ognii.

Fotografowanie przy długiej ekspozycji („Bulb” i „Live Bulb”)

Migawka jest otwarta tak długo, jak długo naciśnięty jest spust migawki. Ekspozycja zostaje zakończona po zwolnieniu spustu.

- Ilość światła docierającego do aparatu jest tym większa, im dłużej migawka pozostaje otwarta.
- Po wybraniu trybu Live Bulb można określić, jak często aparat aktualizuje ekran podglądu na żywo podczas ekspozycji.

Fotografowanie czasowe („Time” i „Live Time”)

Ekspozycja rozpoczyna się po naciśnięciu spustu migawki do końca. Aby zakończyć ekspozycję, naciśnij ponownie spust migawki do końca.

- Ilość światła docierającego do aparatu jest tym większa, im dłużej migawka pozostaje otwarta.
- Po wybraniu trybu Live Time można określić, jak często aparat aktualizuje ekran podglądu na żywo podczas ekspozycji.

2

1 Obróć pokrętkę wyboru trybu do pozycji **B**.

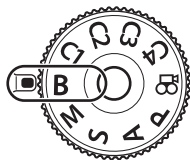

2 Wybierz opcję Bulb lub Time.

- Domyślnie wyboru dokonuje się za pomocą pokrętki tylnego.



Fotografowanie z użyciem funkcji Bulb lub Time

3 Naciśnij przycisk **MENU**.

- Pojawi się komunikat z prośbą o wybór interwału aktualizowania poglądu.

4 Zaznacz interwał za pomocą klawiszy strzałek Δ ∇ .

- Aby wyłączyć podgląd, wybierz ustawienie [Wyłączone].



5 Naciśnij przycisk **OK**, aby wybrać zaznaczoną opcję.

- Zostaną wyświetlone menu.

6 Aby wyjść z menu, naciśnij spust migawki do połowy.

- Jeśli wybrane zostanie ustawienie inne niż [Wyłączone], na ekranie będzie widoczna opcja [LIVE BULB] lub [LIVE TIME].

7 Dostosuj wartość przysłony.

- Domyślnie wartość przysłony można regulować za pomocą pokrętła przedniego.



Wartość przysłony

8 Zrób zdjęcia.

- W trybach Bulb i Live Bulb naciśnij i przytrzymaj spust migawki. Ekspozycja zostaje zakończona po zwolnieniu spustu migawki.
- Aby rozpocząć ekspozycję w trybach Time i Live Time, naciśnij spust migawki do końca. Aby ją zakończyć, ponownie naciśnij spust migawki do końca.
- Ekspozycja kończy się automatycznie po osiągnięciu wybranego w opcji [Timer Bulb/Time] czasu ekspozycji. Wartość domyślna to [8 min]. Ten czas można zmienić.  [Timer Bulb/Time] (str. 533)
- [Red.szumu] następuje po wykonaniu zdjęcia. Na ekranie widoczny jest czas pozostały do ukończenia tego procesu. Istnieje możliwość określenia warunków, w jakich przeprowadzana jest redukcja szumu (str. 533).

- W trybie Live Time podgląd można odświeżać, naciskając spust migawki do połowy.
- Czulość ISO można ustawiać w ograniczonym zakresie.
- Fotografowanie w trybie Bulb stosuje się zamiast fotografowania w trybie Live Bulb, gdy włączona jest wielokrotna ekspozycja, kompensacja efektu Keystone lub korekcja rybiego oka.
- Fotografowanie w trybie Time stosuje się zamiast fotografowania w trybie Live Time, gdy włączona jest wielokrotna ekspozycja, kompensacja efektu Keystone lub korekcja rybiego oka.
- Niektóre funkcje fotografowania również mają ograniczenia, w tym:
 - fotografowanie seryjne, samowyzwalacz, fotografowanie w stałych odstępach czasu, bracketing AE, bracketing błysku oraz fotografowanie z wielokrotną ekspozycją; ograniczenia mają zastosowanie także w trybie Live Bulb i Live Time.
- Opcja [📷 Stb. obrazu] (str. 176) wyłącza się automatycznie.
- W zależności od ustawień aparatu, temperatury oraz sytuacji, na monitorze mogą pojawiać się szumy lub jasne kropki. Mogą być widoczne na zdjęciach nawet po włączeniu opcji [Red.szumu] (str. 533).



- Jasność wyświetlacza można dostosować podczas fotografowania przy użyciu funkcji Bulb/Time. Domyślnie ekran jest ciemniejszy niż zwykle. [📷 Monitor Bulb/Time] (str. 534)
- Podczas fotografowania w trybie Bulb/Time jasność obiektu na ekranie jest zwiększana w celu ułatwienia przeglądania obrazu w słabym oświetleniu. Istnieje możliwość regulacji ustawień, na przykład można nadać pierwszeństwo częstotliwości odświeżania lub jakości obrazu. [📷 Nocne kadry] (str. 200)

Szum

Im dłużej trwa ekspozycja, tym więcej artefaktów („szumów”) pojawia się na ekranie. Wraz ze wzrostem temperatury matrycy oraz jej obwodów wewnętrznych stają się one źródłami ciepła, które generują prądy w obszarach matrycy niewystawionych na światło. To zjawisko staje się bardziej zauważalne po zwiększeniu czułości ISO lub czasu ekspozycji podczas fotografowania w wysokich temperaturach otoczenia. Funkcja redukcji szumów podczas długiej ekspozycji minimalizuje to zjawisko. [📷 Red.szumu.] (str. 533)

Regulowanie ostrości podczas ekspozycji

(Ostrość w Bulb/Time)

Podczas fotografowania w trybie **B** (Bulb) można ręcznie dostosowywać ostrość. Umożliwia to zastosowanie rozmycia podczas ekspozycji lub ustawienie ostrości na koniec ekspozycji.

- 1 Naciśnij przycisk **MENU**, aby wyświetlić menu.
- 2 Wybierz **Menu własne A4 (AF/MF)**.



- 3 Zaznacz opcję [Ostrość w Bulb/Time] za pomocą klawiszy strzałek Δ ∇ i naciśnij przycisk \blacktriangleright .

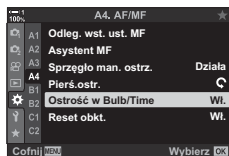

- 4 Zaznacz żądaną opcję za pomocą klawiszy strzałek Δ ∇ .

[Wyłączone]: Punktu ostrości nie można dostosowywać ręcznie podczas ekspozycji.

[Włączone]: Pozycję ostrości można dostosowywać ręcznie podczas ekspozycji.

- 5 Naciśnij przycisk **OK**, aby wybrać zaznaczoną opcję.
 - Wyświetlone zostanie **Menu własne A4**.
- 6 Naciskaj przycisk **MENU**, aby wyjść z menu.
 - Z menu można również wyjść, naciskając spust migawki do połowy.

Mieszanie rozjaśniające

(B: Fotografowanie z fotomontażem na żywo)

Migawka jest otwierana na długi czas. Smugi światła pozostawione przez sztuczne ognie lub gwiazdy można oglądać i fotografować bez zmiany ekspozycji tła. Aparat rejestruje wiele ujęć i łączy je w jedno zdjęcie.

1 Obróć pokrętkę wyboru trybu do pozycji **B**.

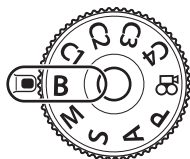

2 Wybierz opcję [FOTOMONTAŻ NA ŻYWO].

- Domyślnie wyboru dokonuje się za pomocą pokrętki tylnego.

2 3 Naciśnij przycisk **MENU**.

- Wyświetlone zostanie menu [Kompozytowy - ustawienia].



Fotografowanie z fotomontażem na żywo

4 Zaznacz czas ekspozycji za pomocą klawiszy strzałek Δ ∇ .

- Wybierz czas ekspozycji w przedziale od 1/2 do 60 s.

5 Naciśnij przycisk **OK**, aby wybrać zaznaczoną opcję.

- Zostaną wyświetlone menu.

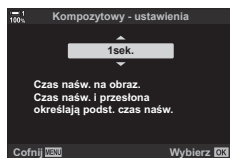

6 Naciskaj przycisk **MENU**, aby wyjść z menu.

- Z menu można również wyjść, naciskając spust migawki do połowy.

7 Naciśnij spust migawki do końca, aby przygotować aparat.

- Aparat będzie gotowy do fotografowania, gdy na monitorze wyświetli się komunikat [Tryb kompozytowy - gotowy].
- Ustaw wartość przysłony za pomocą pokrętki przedniego. Pasek ekspozycji pokazuje różnicę pomiędzy ekspozycją uzyskaną przez wybrane ustawienia a optymalną ekspozycją zmierzoną przez aparat.



8 Naciśnij spust migawki, aby rozpocząć fotografowanie.

- Rozpocznie się fotografowanie z fotomontażem na żywo. Ekran zostanie zaktualizowany po każdej ekspozycji.

9 Ponownie naciśnij spust migawki, aby zakończyć fotografowanie.

- Fotografowanie z fotomontażem na żywo może trwać maksymalnie trzy godziny. Maksymalny dostępny czas zapisu zależy od poziomu naładowania akumulatora i warunków fotografowania.
- Czulość ISO można ustawiać w ograniczonym zakresie.
- Niektóre funkcje fotografowania również mają ograniczenia, w tym: fotografowanie seryjne, samowyzwalacz, fotografowanie z interwałem, fotografowanie HDR, bracketing ekspozycji, bracketing błysku, bracketing ostrości, zdjęcie o wysokiej rozdzielczości, wielokrotna ekspozycja, kompensacja efektu keystone, fotografowanie z filtrem ND na żywo i korekcja rybiego oka.
- Opcja [📷 Stb. obrazu] (str. 176) wyłącza się automatycznie.



- Jasność wyświetlacza można dostosować podczas fotografowania z fotomontażem na żywo. Domyślnie ekran jest ciemniejszy niż zwykle. [🔍] [Monitor Bulb/Time] (str. 534)

Wybieranie czasu otwarcia migawki (Kompozytowy - ustawienia)

W menu można z góry wybrać czasy ekspozycji podczas fotografowania z fotomontażem na żywo.

- 1 Naciśnij przycisk **MENU**, aby wyświetlić menu.
- 2 Wybierz **Menu własne E2** (Exp/ISO/BULB/☰).

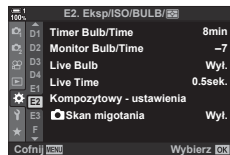

- 3 Zaznacz opcję [Kompozytowy - ustawienia] za pomocą klawiszy strzałek Δ ∇ i naciśnij przycisk \blacktriangleright .

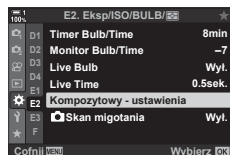

- 4 Zaznacz żądaną opcję za pomocą klawiszy strzałek Δ ∇ .
 - Wybierz czas ekspozycji w przedziale od 1/2 do 60 s.

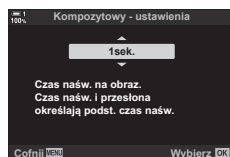

- 5 Naciśnij przycisk **OK**, aby wybrać zaznaczoną opcję.
 - Wyświetlone zostanie **Menu własne E2**.
- 6 Naciskaj przycisk **MENU**, aby wyjść z menu.

Przypisywanie ustawień własnych do pokręćła wyboru trybu (Tryby własne C1/C2/C3/C4)

Często używane ustawienia i tryby fotografowania można zapisać jako tryby własne i przywoływać w dowolnej chwili, obracając pokręćło wyboru trybu. W ten sposób można również przywoływać zapisane ustawienia menu.

- Ustawienia można przypisać do pozycji od **C1** do **C4**.
- Domyślnie tryby własne odpowiadają trybowi **P**.

Zapisywanie ustawień (Przypisz do trybu własnego)

- 1 Obróć pokręćło wyboru trybu do pozycji **P**, **A**, **S**, **M** lub **B** i dostosuj ustawienia.
 - Informacje na temat ustawień, jakie można zapisać, zawiera lista menu (str. 640).
- 2 Naciśnij przycisk **MENU**, aby wyświetlić menu.
- 3 Zaznacz opcję [Zresetuj / Tryby niest.] w Menu fotografowania 1 i naciśnij klawisz strzałki **▷**.
 - Wyświetlone zostaną opcje [Zresetuj / Tryby niest.].
- 4 Zaznacz opcję [Przypisz do trybu własnego] za pomocą klawiszy strzałek **△** **▽** i naciśnij przycisk **▷**.
 - Wyświetlone zostanie menu [Przypisz do trybu niest.].
- 5 Zaznacz żądany tryb własny (**C1**, **C2**, **C3** lub **C4**) za pomocą klawiszy strzałek **△** **▽** i naciśnij przycisk **▷**.
 - Wyświetlone zostanie menu wybranego trybu własnego.

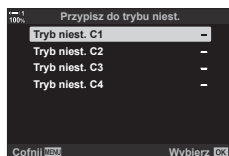
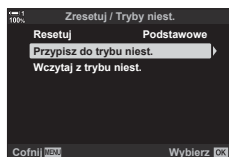
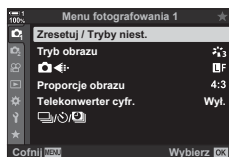
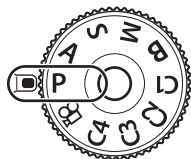

2

- 6** Zaznacz opcję [Ustaw] za pomocą klawiszy strzałek Δ ∇ i naciśnij przycisk **OK**.
- Ponownie wyświetlone zostanie menu [Przypisz do trybu niest.].
 - Wszystkie istniejące ustawienia zostaną nadpisane.
 - Aby przywrócić ustawienia domyślne wybranego trybu własnego, zaznacz opcję [Resetuj] i naciśnij przycisk **OK**.

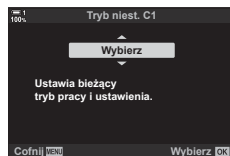

- 7** Naciskaj przycisk **MENU**, aby wyjść z menu.

Korzystanie z trybów własnych (C1/C2/C3/C4)

Aby przywołać wszystkie zapisane ustawienia, w tym tryb fotografowania:

- 1** Obróć pokrętkę wyboru trybu do wybranego trybu własnego (**C1**, **C2**, **C3** lub **C4**).
- W aparacie zostaną zastosowane ustawienia wybranego trybu.

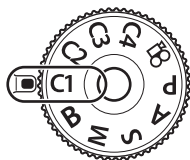

- Dostosowywanie ustawień po ich przywołaniu nie ma wpływu na zapisane ustawienia. Zapisane ustawienia zostaną przywrócone przy następnym wyborze trybu własnego za pomocą pokrętki wyboru trybu.

■ Wywoływanie zapisanych ustawień

W trybach **P**, **A**, **S**, **M** i **B** można przywoływać zapisane ustawienia, ale nie można zmieniać trybu fotografowania. Tryb fotografowania pozostaje taki sam, jaki wybrano za pomocą pokrętki wyboru trybu.

- 1** Naciśnij przycisk **MENU**, aby wyświetlić menu.
- 2** Zaznacz opcję [Zresetuj / Tryby niest.] w **M** Menu fotografowania 1 i naciśnij klawisz strzałki \triangleright .
- Wyświetlone zostaną opcje [Zresetuj / Tryby niest.].

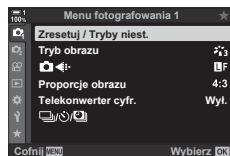

- 3 Zaznacz opcję [Przywołaj z trybu własnego] za pomocą klawiszy strzałek Δ ∇ i naciśnij przycisk \triangleright .
- Wyświetlone zostanie menu [Wczytaj z trybu niest.].

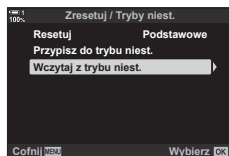

- 4 Zaznacz żądany tryb własny za pomocą klawiszy strzałek Δ ∇ i naciśnij przycisk \triangleright .

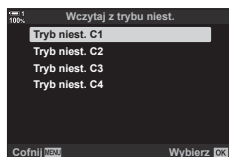

- 5 Zaznacz opcję [Tak] za pomocą klawiszy strzałek Δ ∇ i naciśnij przycisk **OK**.
- Zostanie wyświetlone ☑ Menu fotografowania 1.

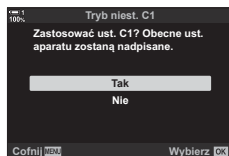

- 6 Naciskaj przycisk **MENU**, aby wyjść z menu.

■ Korzystanie z przycisku **Fn**

Opcję [Wczytaj z trybu niest.] można przypisać do przycisków sterowania aparatem. Ustawienia wybranego trybu własnego można przywołać jednym przyciskiem. Wybrany tryb fotografowania również zostanie przywołany.

Naciśnij przycisk, aby włączyć lub wyłączyć tryb własny. ☑ ⚙ Menu własne **B1** 📷 Funkcja przycisku] (str. 463)

2-9 Ostrość





Ostrość można regulować automatycznie (autofokus) lub ręcznie (ręczne ustawienie ostrości).

Funkcja autofokusa ma opcje umożliwiające ostrzenie wybranych punktów lub śledzenie poruszających się obiektów. Regulacja ustawień zgodnie z typem obiektu lub warunków fotografowania pozwala robić zdjęcia rozmaitym, szczególnie poruszającym się obiektom. Niniejsza sekcja opisuje fotografowanie z użyciem autofokusa, w tym sposoby łączenia ustawień w celu osiągnięcia jak najlepszych rezultatów.

Wybierz autofokus lub ręczne ustawianie ostrości.

Autofokus (AF): Aparat automatycznie ustawia ostrość. Wybierz ustawienie Pojedynczy AF (str. 115), w którym aparat ustawia ostrość tylko raz po naciśnięciu spustu migawki do połowy, lub ustawienie Ciągły AF (str. 115), w którym aparat ciągle koryguje ostrość, gdy spust migawki jest naciśnięty. Dostępne jest też ustawienie Śledzenie AF (str. 116) polegające na tym, że mechanizm ustawiania ostrości wykrywa i śledzi obiekt.

Ręczne ustawianie ostrości (MF): Ustaw ostrość ręcznie, obracając pierścień ostrości (str. 116). Dostępne jest też wstępne ustawienie MF (str. 116), w którym aparat ustawia ostrość na wstępnie określoną odległość.

AF+MF: Ostrość można regulować ręcznie za pomocą pierścienia ostrości. Można też w dowolnej chwili przełączyć aparat z autofokusa na ręczne ustawianie ostrości lub skorygować ostrość ręcznie, po tym jak aparat ustawi ją automatycznie (str. 117). Jeśli w ustawieniu  AF+MF w menu  Menu własne  wybrana jest opcja [Włączone], w trybach [S-AF], [C-AF] i [C-AF+TR] będzie widoczna ikona . Opcja [Włączone] wybrana jest domyślnie (str. 481).

- To ustawienie jest dostępne w następujących miejscach:
 - Przycisk **AF**  (str. 118)
 - Sterowanie na żywo (str. 119)
 - Pełny panel sterowania LV (str. 119)
 - Menu (str. 119)
- W poniższym objaśnieniu przyjęto, że używane są domyślne ustawienia sygnału dźwiękowego w aparacie, a w chwili ustawiania ostrości wyświetla się pole AF.

Pojedynczy AF (S-AF i S-AF)

Wybierz ten tryb w przypadku fotografowania obiektów nieruchomych, nieoddalających się od aparatu i nieporuszających się w jego stronę. Ostrość jest ustawiana jeden raz po każdym naciśnięciu spustu migawki do połowy.

- W chwili ustawienia ostrości emitowany jest sygnał dźwiękowy. Na ekranie pojawia się pole AF oraz wskaźnik ustawienia ostrości.
- Autofokus z regulacją ręczną jest dostępny w trybie [S-AF ]. Należy w nim przytrzymać naciśnięty do połowy spust migawki i wyregulować ostrość ręcznie (str. 117).

Wskaźnik ostrości



Pole AF

Ciągły AF (C-AF i C-AF)



Ten tryb śledzi obiekty, których odległość od aparatu ciągle się zmienia.

Ostrość jest ustawiana ciągle, gdy spust migawki jest naciśnięty do połowy.

- Gdy obiekt jest ostry, na ekranie pojawia się wskaźnik ostrości. Przy pierwszym ustawieniu ostrości na obiekcie emitowany jest sygnał dźwiękowy, a na ekranie pojawia się pole AF.
- Autofokus z regulacją ręczną jest dostępny w trybie [C-AF ]. Należy obrócić pierścień ostrości, aby przerwać automatyczne ustawianie ostrości i ustawić ją ręcznie (str. 117).

Ręczne ustawianie ostrości (MF)

Ostrość ustawiana jest ręcznie.

- Obróć pierścienia ostrości, aby ustawić ostrość.
- Jeśli obiektyw ma sprzęgło MF, użytkownik może obrócić pierścienia ostrości, aby ustawić ostrość ręcznie, bez względu na wybrany w aparacie tryb ustawiania ostrości.  „Sprzęgło MF obiektywu (Sprzęgło man. ostrz.)” (str. 127)
- Sprzęgło MF można wyłączyć.  [Sprzęgło man. ostrz.] (str. 128)

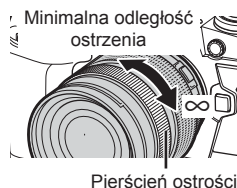

Śledzenie AF (C-AF+TR MF i C-AF+TR)

Ten tryb śledzi określony obiekt, utrzymując na nim ostrość i zachowując w przybliżeniu stałą kompozycję kadru. Aparat zacznie śledzić wykryty obiekt po naciśnięciu spustu migawki do połowy.

- Aparat wykrywa obiekt po naciśnięciu spustu migawki do połowy. Będzie go śledzić, dopóki spust migawki pozostanie naciśnięty do połowy.
- Podczas śledzenia na ekranie będzie widoczne pole AF wraz ze wskaźnikiem ustawienia ostrości. Kolor pola zamieni się na czerwony, jeżeli aparat nie będzie mógł dłużej śledzić obiektu. Ponownie naciśnij spust migawki.
- Autofokus z regulacją ręczną jest dostępny w trybie [C-AF+TR MF]. Obróć pierścienia ostrości, aby przerwać automatyczne ustawianie ostrości i ustawić ją ręcznie (str. 117).
- Śledzenia AF nie można używać z następującymi funkcjami: kompensacja efektu Keystone, zdjęcie o wysokiej rozdzielczości, focus stacking, bracketing ostrości, fotografowanie w stałych odstępach czasu, fotografowanie HDR, fotografowanie na żywo z filtrem ND i korekcja rybiego oka.

Wskaźnik ostrości

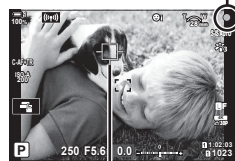

Wst. ust. MF (PreMF)

Wybierz opcję [PreMF], aby ustawić ostrość na wstępnie określonej odległości.

-  „Ustawianie ostrości na wstępnie określonej odległości (Wst. ust. MF)” (str. 129)

AF+MF (S-AF MF, C-AF MF, C-AF+TR MF)

Włączone jest ręczne ustawienie ostrości. Metoda używana do ustawienia ostrości zależy od trybu AF. Ręczne ustawienie ostrości jest dostępne, gdy dla opcji [📷 AF+MF] wybrano ustawienie [Włączone] w ⚙ Menu własnym **A1** (str. 481).

S-AF MF:

Po ustawieniu ostrości w trybie Pojedynczy AF można trzymać spust migawki naciśnięty do połowy i wyregulować ostrość ręcznie. Alternatywnie można też przełączyć się na ręczne ostrzenie, obracając pierścień ostrości, gdy aparat ustawia ostrość. Ostrość można też regulować ręcznie, gdy migawka pozostaje otwarta oraz podczas fotografowania seryjnego w trybie [Seryjne nis.].

C-AF MF/C-AF+TR MF:

Ostrość można regulować ręcznie, gdy aparat ustawia ostrość w trybie Ciągły AF lub Ciągłe śledzenie AF. Ponownie naciśnij spust migawki do połowy, aby ponownie ustawić ostrość za pomocą autofokusa. Ostrość można też regulować ręcznie, gdy migawka pozostaje otwarta oraz podczas fotografowania seryjnego w trybie [Seryjne nis.].

- Autofokus z ręcznym ustawianiem ostrości jest też dostępny po przypisaniu go do innego przycisku sterowania aparatem. 📷 [📷 AEL/AFL] (str. 141)
- Pierścień ostrości może służyć do przerywania automatycznego ustawiania ostrości tylko w obiektywach M.ZUIKO PRO (Micro Four Thirds PRO). Informacje dotyczące innych obiektywów znajdują się w witrynie OLYMPUS.
- W trybie **B** (Bulb) ostrość można ustawiać ręcznie opcją wybraną w trybie [Ostrość w Bulb/Time].



- Sygnał dźwiękowy można wyciszyć, a pole AF można zmienić w menu ⚙ Menu własne. 📷 [Wsk. pola AF] (str. 486) i [📷]] (str. 527)
- Aparat można skonfigurować tak, aby automatycznie powiększał pole ostrzenia po obrocie pierścienia ostrości lub aby podkreślał wyostrzone kontury. 📷 [Asystent MF] (str. 495)
- Następujące ustawienia ostrości można przywołać jednocześnie za pomocą dźwigni **Fn**. Do pozycji 1 i 2 można przypisać osobne ustawienia. Dzięki tej opcji można szybko dostosowywać ustawienia do warunków fotografowania.
[Tryb AF], [Docel. tr. AF] (str. 120) i [Docel. punkt AF] (str. 123)
Dźwignię **Fn** można skonfigurować za pomocą opcji [📷 Funkcja Fn dźwigni] w menu ⚙ Menu własne **B1** (str. 475).

■ Dostęp za pomocą przycisku AF

1 Naciśnij przycisk **AF** .

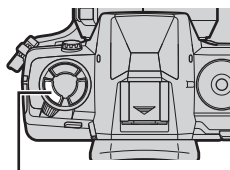

Przycisk **AF** 

- Wyświetlone zostanie menu  Tryb AF.



Opcje w menu  Tryb AF]

2

2 Obróć pokrętkę tylną.

- Pokrętło możesz też obrócić, naciskając jednocześnie przycisk.
- Jeśli w trybie  AF+MF (str. 481) będzie wybrana opcja [Wyłączone], wyświetlone będą wyłącznie opcje [S-AF], [C-AF], [MF], [C-AF+TR] i [PreMF].

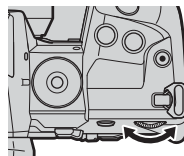

3 Naciśnij spust migawki do połowy, aby wrócić do ekranu fotografowania.

Punkt lub obszar kadru, w którym aparat ustawia ostrość, jest nazywany „polem AF”. Opcja [Docel. tr. AF] służy do wybierania liczby używanych pól AF oraz rozmiaru obszaru, jaki pokrywają. Zmniejszając liczbę pól, można ograniczyć obszar ostrzenia w kadrze, a zwiększając ich liczbę, rozszerzyć ten obszar. Tryb [Pojedyncze pole] należy wybrać w przypadku łatwych do śledzenia obiektów, a tryby [Pole grupowe] i [Wszystkie pola] w przypadku ruchomych obiektów.

- To ustawienie jest dostępne w następujących miejscach:
 - Wybierak wielofunkcyjny (str. 121)
 - Pełny panel sterowania LV (str. 122)

[·] Pojedyncze pole

Wybór pojedynczego pola ostrzenia.

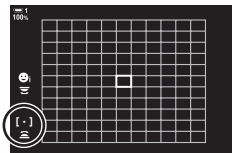

2

[·]s Małe pole

Zmniejszenie rozmiaru pola w celu ustawiania ostrości na pojedynczym polu AF. Ten tryb jest używany do ustawiania ostrości na małych obiektach.

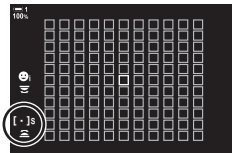

[··] Pole grupowe 5-elementowe

Wybór grupy 5 pól ułożonych w kształcie krzyża. Aparat ustawia ostrość za pomocą jednego z pól w wybranej grupie.

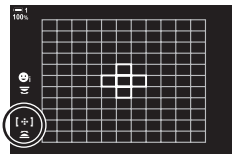

[··]_{3x3} Pole grupowe 9-elementowe (3 × 3)

Wybór grupy 9 pól ułożonych w kształcie kwadratu. Aparat ustawia ostrość za pomocą jednego z pól w wybranej grupie.

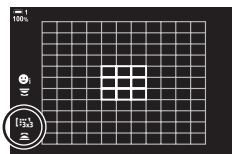

[··]_{5x5} Pole grupowe 25-elementowe (5 × 5)

Wybór grupy 25 pól ułożonych w kształcie kwadratu. Aparat ustawia ostrość za pomocą jednego z pól w wybranej grupie.

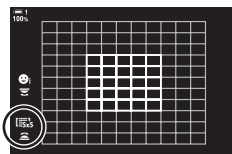

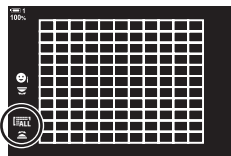

Wszystkie pola (11 × 11)

Aparat ustawia ostrość za pomocą jednego spośród wszystkich 121 pól.



Pole własne

Korzystanie z trybu pól AF wybranego w menu [ Ust. trybu docel.] (str. 125) w menu  Menu własne . Domyślnie ustawione jest jedno pole.

■ Dostęp za pomocą wybieraka wielofunkcyjnego

- 1 Naciśnij i przytrzymaj wybierak wielofunkcyjny, obracając pokrętko przednie lub tyłne.

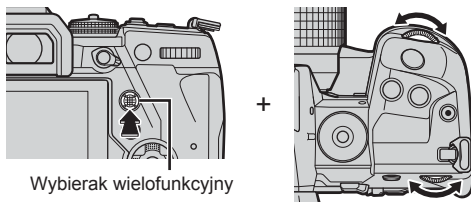

Wybierak wielofunkcyjny



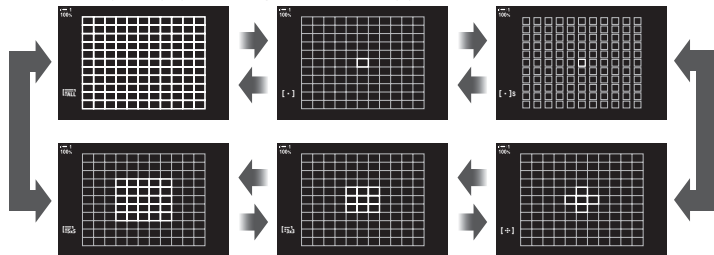



- Aparat przełącza tryby pól AF zgodnie z ilustracją.



- Domyślnie pole własne nie jest wyświetlane. Można to zmienić w menu [ Ustawienia trybu] (str. 485).

- 2 Zwolnij wybierak wielofunkcyjny po wyświetleniu żądanego trybu.

- Dostępne tryby pól AF przestaną być wyświetlane.

- Przypisanie opcji [] (wybór pola AF) do klawiszy strzałek lub przycisku **Fn** umożliwi używanie klawiszy strzałek do wybierania pola AF. Naciśnięcie klawiszy strzałek     powoduje wyświetlenie pola AF. Opcja [] (wybór pola AF) jest przypisana do klawiszy strzałek domyślnie.
- Następujące ustawienia zmniejszają liczbę dostępnych pól AF:
 - Wybór opcji [Włączone] w menu [Telekonwerter cyfr.] (str. 235)
 - Wybór opcji innej niż [4:3] w menu [Proporcje obrazu] (str. 233)

Zielona ramka wyświetlająca lokalizację punktu ostrzenia nazywa się „polem AF”. Aby ustawić ostrość, należy umieścić to pole na obiekcie. Domyślnie pozycję pola AF ustawia się za pomocą wybieraka wielofunkcyjnego.

- Wybór pola AF jest możliwy po wyborze opcji innej niż **[ALL]** (wszystkie pola) w menu [Docel. tr. AF] (str. 120).
- To ustawienie jest dostępne w następujących miejscach:
 - Wybierak wielofunkcyjny
 - Pełny panel sterowania LV (str. 124)

■ Dostęp za pomocą wybieraka wielofunkcyjnego

1 Ustaw pozycję pola AF za pomocą wybieraka wielofunkcyjnego.

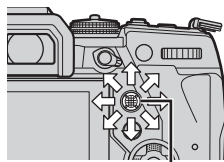

Wybierak wielofunkcyjny

- Początkowo pole AF jest oznaczone kolorem zielonym.
- Aby wybrać środkowe pole AF, naciśnij wybierak wielofunkcyjny lub naciśnij i przytrzymaj przycisk **OK**.



Pole AF

2 Zrób zdjęcie.

- Wybór pola AF zniknie z ekranu monitora.
- Zamiast wybranego pola AF na ekranie pojawi się ramka AF.
- Przypisanie opcji **[:::]** (wybór pola AF) do klawiszy strzałek lub przycisku **Fn** umożliwia używanie klawiszy strzałek do wybierania pola AF. Naciśnięcie klawiszy strzałek **△ ▽ < ▷** powoduje wyświetlenie pola AF. Opcja **[:::]** (wybór pola AF) jest przypisana do klawiszy strzałek domyślnie.
- Jeśli funkcja **[:::]** została przypisana do elementu sterującego za pomocą **[📷]** (Funkcja przycisku) (str. 463), możesz naciśnąć ten element sterujący, a następnie określić pozycję pola AF za pomocą wybieraka wielofunkcyjnego lub klawiszy strzałek. Ta opcja jest domyślnie przypisana do przycisku **Fn**.
- W trybach **[C-AF]** i **[C-AF MF]** istnieje możliwość zmiany pozycji pola AF podczas nastawiania ostrości.



- Po wybraniu opcji [Włączone] w menu [Panel wyboru pola AF] istnieje możliwość zmiany położenia pola AF za pomocą sterowania dotykowego podczas kadrowania obiektu w wizjerze. **[👉]** [Panel wyboru pola AF] (str. 486)

Liczbę dostępnych pól AF oraz sposób przesuwania pola AF podczas jego wybierania można ustawić. Pola mogą być większe niż pola grupowe lub dostosowane do obiektów, których ruch jest przewidywalny. Istnieje również możliwość zwiększenia odległości pomiędzy dostępnymi polami w celu ich szybszego wybierania. W aparacie można zapisać maksymalnie cztery różne kombinacje ustawień.

Rozmiar	Wybierz rozmiar pola. Istnieje możliwość określenia szerokości i wysokości pola. Wybierz rozmiar w pionie i poziomie; dostępne wartości to 1, 3, 5, 7, 9 i 11.
Krok	Wybierz liczbę kroków używaną przy przesuwaniu pola podczas jego wybierania. Kroki w poziomie i pionie można ustawiać oddzielnie; dostępne wartości to 1, 2 i 3.

1 Naciśnij przycisk **MENU**, aby wyświetlić menu.

2 Wybierz Menu własne **A2** (AF/MF).

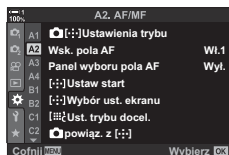

3 Zaznacz opcję [] Ust. trybu docel. za pomocą klawiszy strzałek i naciśnij przycisk .

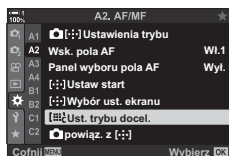

4 Zaznacz miejsce docelowe pola własnego za pomocą klawiszy strzałek i naciśnij przycisk .

- Wyświetlone zostaną dostępne opcje pól własnych.

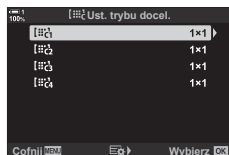

5 Wybierz rozmiar pola AF.

- Zaznacz opcję [Rozmiar] za pomocą klawiszy strzałek $\Delta \nabla$ i naciśnij przycisk **OK**.



- Wybierz rozmiar w poziomie za pomocą przycisków strzałek $\langle \rangle$ lub pokręćła przedniego, a rozmiar w pionie za pomocą przycisków strzałek $\Delta \nabla$ lub pokręćła tylnego.
- Aby zakończyć bez zapisywania zmian, naciśnij przycisk **MENU**.
- Po wybraniu rozmiaru naciśnij przycisk **OK**, aby wrócić do opcji pól własnych w wybranej grupie.

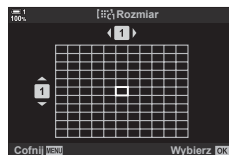

6 Wybierz rozmiar kroku.

- Zaznacz opcję [Krok] za pomocą klawiszy strzałek $\Delta \nabla$ i naciśnij przycisk **OK**.

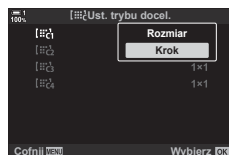

- Wybierz rozmiar kroku w poziomie za pomocą przycisków strzałek $\langle \rangle$ lub pokręćła przedniego, a rozmiar w pionie za pomocą przycisków strzałek $\Delta \nabla$ lub pokręćła tylnego.
- Aby zakończyć bez zapisywania zmian, naciśnij przycisk **MENU**.
- Po ukończeniu konfiguracji naciśnij przycisk **OK**.
- Aby zapisać dodatkowe kombinacje, powtórz kroki 4–6.

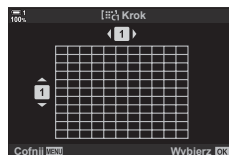

7 Naciskaj przycisk **MENU**, aby wyjść z menu.

- Domyślnie pole własne nie jest wyświetlane. Można to zmienić w menu [**☑** [⋮]] Ustawienia trybu] (str. 485).
- Aby użyć pola własnego, wybierz je na ekranie wyboru trybu pól AF. [**☑**] [Docel. tr. AF] (str. 120)



- Ustawienia pól AF w trybie [C-AF] można dostosowywać oddzielnie dla każdego pola własnego. [**☑**] [**☑** C-AF włącz. obsz. centr.] (str. 147), [Prior. obsz. centr. **☑** C-AF] (str. 148)

Sprzęgło MF obiektywu (Sprzęgło man. ostrz.)

W obiektywach wyposażonych w „sprzęgło MF” (sprzęgło ostrzenia ręcznego) ten mechanizm służy do przełączania pomiędzy ostrzeniem automatycznym a ręcznym poprzez zmianę ustawienia pierścienia ostrości.

- Przed rozpoczęciem fotografowania należy sprawdzić położenie pierścienia ostrości.
- Przesunięcie pierścienia ostrości do pozycji AF/MF włącza ostrzenie automatyczne. Natomiast przesunięcie go do pozycji MF bliżej korpusu aparatu włącza ostrzenie ręczne, niezależnie od trybu ostrości określonego w aparacie.

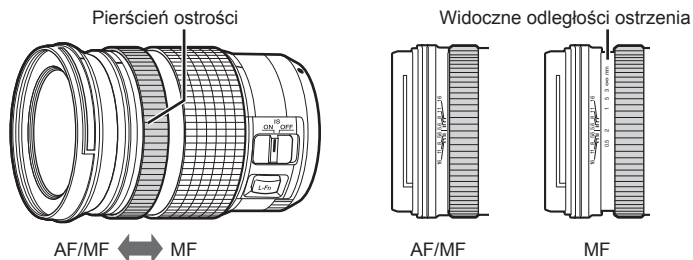

- Wybór trybu ostrzenia [MF] lub [PreMF] w aparacie wyłącza autofokus nawet wtedy, gdy pierścień ostrości znajduje się w pozycji AF/MF.

Wyłączanie sprzęgła MF (Sprzęgło man. ostrz.)

Sprzęgło MF można wyłączyć. Zapobiegnie to wyłączeniu automatycznego ostrzenia w wyniku przypadkowej aktywacji sprzęgła.

1 Naciśnij przycisk **MENU**, aby wyświetlić menu.

2 Wybierz **Menu własne A4** (AF/MF).



3 Zaznacz opcję [Sprzęgło man. ostrz.] za pomocą przycisków Δ ∇ i naciśnij przycisk \triangleright .



2
4 Zaznacz żadaną opcję za pomocą klawiszy strzałek Δ ∇ .

[Działa]: Aparat ustawia ostrość w zależności od pozycji pierścienia ostrości na obiektywie.

[Nie działa]: Aparat ustawia ostrość zgodnie z opcją wybraną w menu [**Tryb AF**], bez względu na pozycję pierścienia ostrości na obiektywie.

5 Naciśnij przycisk **OK**, aby wybrać zaznaczoną opcję.

- Wyświetlone zostanie **Menu własne A4**.

6 Naciskaj przycisk **MENU**, aby wyjść z menu.

- Ręczne ustawianie ostrości za pomocą pierścienia ostrości obiektywu jest niedostępne po wybraniu opcji [Nie działa] w menu [Sprzęgło man. ostrz.], nawet jeśli pierścień ostrości na obiektywie znajduje się w pozycji ręcznego ustawiania ostrości.





Ustawianie ostrości na wstępnie ustawioną odległość (Wst. ust. MF)

Szybkie ustawianie ostrości na zapisaną odległość. Przykładem sytuacji, w jakiej przyda się ta opcja, jest fotografowanie obiektów astronomicznych, na przykład Księżyca czy gwiazd, gdy trzeba szybko ustawić ostrość na nieskończoność. Odległość ostrzenia można ustawić za pomocą funkcji AF/MF lub wprowadzić ją ręcznie.

Jeśli obiektyw ma ogranicznik ostrzenia, należy go najpierw wyłączyć.

- Wyświetlone wartości są wyłącznie przykładowe.
- To ustawienie jest dostępne w następujących miejscach:
 - Przycisk **AF** 
 - Menu (str. 131)
 - Pełny panel sterowania LV (str. 131)
 - Sterowanie na żywo (str. 131)



- Ustawienie [PreMF] (wstępne ustawienia MF) można przypisać do elementu sterującego aparatu za pomocą opcji [ Funkcja przycisku] w menu  Menu własne **B1**, dzięki czemu wystarczy nacisnąć jeden przycisk, aby ustawić ostrość na wstępnie ustawioną odległość (str. 463).
- Następujące ustawienia ostrości można przywołać jednocześnie za pomocą dźwigni **Fn**. Do pozycji 1 i 2 można przypisać osobne ustawienia. Dzięki tej opcji można szybko dostosowywać ustawienia do warunków fotografowania.
[Tryb AF], [Docel. tr. AF] (str. 120) i [Docel. punkt AF] (str. 123)
Dźwignię **Fn** można skonfigurować za pomocą opcji [ Funkcja Fn dźwigni] w menu  Menu własne **B1** (str. 475).

■ Dostęp za pomocą przycisku AF

1 Naciśnij przycisk **AF** .

- Wyświetlone zostanie menu [ Tryb AF].

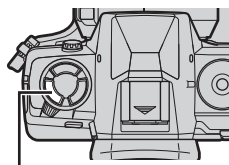

Przycisk **AF** 



Opcje w menu [ Tryb AF]

2 Zaznacz opcję [Wst. ust. MF] za pomocą pokrętki tylnej.



3 Naciśnij przycisk **INFO**.

- Pojawi się komunikat z prośbą o wybór odległości ostrzenia w ustawieniu [Wst. ust. MF].

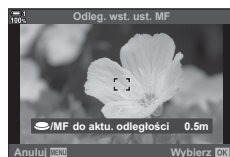

4 Wybierz odległość ostrzenia.

- Aby wybrać odległość ostrzenia, korzystając z automatycznego ustawiania ostrości:
Naciśnij spust migawki do połowy, aby ustawić ostrość na obiekcie znajdującym się w żądanej odległości.

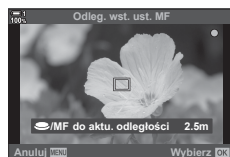

- Aby wybrać odległość ostrzenia, korzystając z ręcznego ustawiania ostrości:
Obróć pierścień ostrości na obiektywie i sprawdź odległość na ekranie.

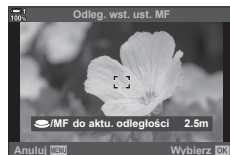

5 Naciśnij przycisk **OK**, aby potwierdzić wybraną odległość ostrzenia.

- Aby ustawiać ostrość na odległość określoną w opcji [Odleg. wst. ust. MF], wybierz opcję [Wst. ust. MF] w menu [Tryb AF] (str. 115).
- Aparat ustawia ostrość na określoną odległość także:
 - po włączeniu oraz
 - po wyjściu z menu do ekranu fotografowania.

■ Dostęp za pośrednictwem pełnego panelu sterowania LV

Zaznacz opcję [📷 Tryb AF] > [PreMF] w pełnym panelu sterowania LV, naciśnij przycisk **OK**, a następnie przycisk **INFO**, aby wyświetlić opcje. Następnie możesz nacisnąć spust migawki do połowy, aby ustawić ostrość na obiekcie znajdującym się w żądanej odległości, lub wybrać odległość ostrzenia ręcznie, obracając pierścień ostrości.

- Wybór ustawienia [PreMF] w menu [📷 Tryb AF] spowoduje, że aparat ustawi ostrość na określonej odległości.

■ Dostęp z menu

Wybierz odległość ostrzenia za pomocą opcji [Odleg. wst. ust. MF] w menu **Menu własne** **A4**.

- Za pomocą ustawienia [Odleg. wst. ust. MF] można wybrać jednostkę miary odległości ostrzenia: [m] lub [ft].
- Aby ustawić ostrość na odległość określoną w opcji [Odleg. wst. ust. MF], wybierz opcję [Wst. ust. MF] w menu [📷 Tryb AF] (str. 115).



Przycisk **MENU** ➔ Karta **☛** ➔ Karta **A4** ➔ [Odleg. wst. ust. MF] ➔ Naciśnij strzałkę **▷**, aby wyświetlić opcje ➔ Za pomocą przycisków **△ ▽ <▷** wybierz odległość ostrości i jednostki odległości

■ Dostęp za pomocą sterowania na żywo

Wybierz kolejno opcje [📷 Tryb AF] > [PreMF] w sterowaniu na żywo i naciśnij przycisk **INFO**, aby wyświetlić wstępnie wybraną odległość ostrzenia. Następnie możesz nacisnąć spust migawki do połowy, aby ustawić ostrość na obiekcie znajdującym się w żądanej odległości, lub wybrać odległość ostrzenia ręcznie, obracając pierścień ostrości.

- Aby uzyskać informacje na temat wyświetlania opcji sterowania na żywo, patrz „Korzystanie ze sterowania na żywo” (str. 68).

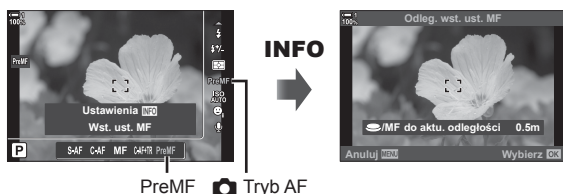

■ Korzystanie z trybu [Wst. ust. MF]

- 1 Wybierz odległość ostrzenia za pomocą opcji [Wst. ust. MF].
 - Informacje na temat wybierania odległości ostrzenia znajdują się na stronie 129.
- 2 Zaznacz opcję [Tryb AF] w pełnym panelu sterowania LV.

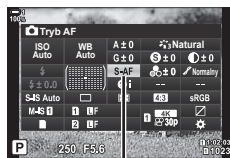

 Tryb AF





- 3 Wybierz opcję [PreMF] (Wst. ust. MF) za pomocą pokrętki przedniego.
 - Aparat ustawi ostrość na określoną odległość.
 - Ostrość można też ustawić ręcznie, obracając pierścień ostrości.







2

Priorytet AF twarzy/oka

Aparat automatycznie wykrywa twarze lub oczy i ustawia na nich ostrość w zdjęciach portretowych. Podczas stosowania cyfrowego pomiaru ESP ekspozycja jest ustawiana zgodnie z wartością zmierzoną dla twarzy.

- To ustawienie jest dostępne w następujących miejscach:
 - Pełny panel sterowania LV
 - Sterowanie na żywo (str. 134)
 - Menu (str. 134)

 (priorytet twarzy włączony)	Aparat wykrywa twarze i ustawia na nich ostrość.
 (priorytet twarzy wyłączony)	Priorytet AF twarzy jest wyłączony.
 (priorytet twarzy i oka)	Aparat wykrywa twarze i ustawia ostrość na bliższym oku.
 (priorytet twarzy i prawego oka)	Aparat wykrywa twarze i ustawia ostrość na prawym oku.
 (priorytet twarzy i lewego oka)	Aparat wykrywa twarze i ustawia ostrość na lewym oku.







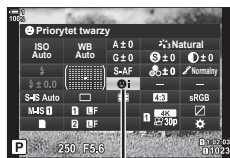

- Priorytet twarzy/oka jest niedostępny po wybraniu ustawienia  Punkt. pomiar św.] (str. 537) podczas pomiaru  (punktowego) (str. 186) w trybie pojedynczego pola AF (str. 120).
- Priorytet twarzy/oka będzie wyłączony, jeśli zostanie wybrana opcja inna niż [Wyłączone] dla ustawienia  Śledzenie obiektu] w menu  Menu własne  A3, gdy włączone jest śledzenie AF (C-AF+TR lub C-AF+TR ) (str. 116).

■ Dostęp za pośrednictwem pełnego panelu sterowania LV

- 1 Zaznacz opcję  [Priorytet twarzy] na pełnym panelu sterowania LV i naciśnij przycisk **OK**.



 priorytet twarzy

- 2 Zaznacz wybraną opcję za pomocą klawiszy strzałek  .
 - 3 Naciśnij spust migawki do połowy, aby wybrać zaznaczoną opcję i wyjść z pełnego panelu sterowania LV.
- Przypisanie opcji  (wybór pola AF) do klawiszy strzałek lub przycisku **Fn** umożliwi używanie klawiszy strzałek do wybierania pola AF. Naciśnij klawisze strzałek    , a następnie za pomocą tylnego pokrętki wybierz pole AF. Opcja  (wybór pola AF) jest przypisana do klawiszy strzałek domyślnie.

■ Dostęp z menu

Wybierz opcję za pomocą opcji [☺ Priorytet twarzy] w menu  Menu własne **A3**.

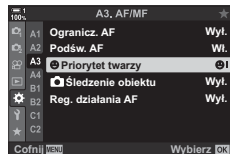

Przycisk **MENU** ➔ Karta  ➔ Karta **A3** ➔ [☺ Priorytet twarzy] ➔ Naciśnij strzałkę **▶**, aby wyświetlić opcje ➔ Za pomocą klawiszy strzałek **△ ▽** wybierz żądaną opcję

■ Dostęp za pomocą sterowania na żywo

Zaznacz opcję [☺ Priorytet twarzy] w sterowaniu na żywo i wybierz żądaną opcję za pomocą klawiszy strzałek **<▶▶**.

- Aby uzyskać, informacje na temat wyświetlania opcji sterowania na żywo, patrz „Korzystanie ze sterowania na żywo” (str. 68).
- Priorytet twarzy/oka można też wybrać, obracając pokrętle tylnym po włączeniu ekranu wyboru pola AF.



☺ priorytet twarzy



Dostęp do tych ustawień można także uzyskać za pomocą poniższych metod.

- Zaznacz opcję [Obszar AF] w pełnym panelu sterowania LV i naciśnij przycisk **OK**. Następnie możesz dostosować ustawienia, obracając tylne pokrętko.
- Przejdź do ekranu pola AF, naciskając element sterujący, do którego przypisano funkcję [**⋮**] za pomocą ustawienia [**☑** Funkcja przycisku]. Następnie możesz dostosować ustawienia, obracając tylne pokrętko. Domyślnie funkcja [**⋮**] jest przypisana do przycisku **Fn**.

Korzystanie z priorytetu AF twarzy/oka

- 1 Skieruj aparat na obiekt.
 - Wykryte przez aparat twarze są zaznaczone białą ramką.

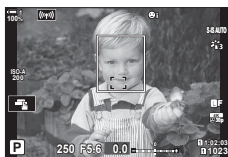

- 2 Naciśnij spust migawki do połowy, aby ustawić ostrość.
 - Obszar używany do ustawiania ostrości na obiekcie jest oznaczony zieloną ramką.
 - Jeśli aparat wykryje oko obiektu, ustawi na nim ostrość.
 - Biała ramka jest też wyświetlana, jeśli twarz zostanie wykryta podczas ręcznego ustawiania ostrości. Ekspozycja zostanie ustawiona zgodnie z wartością zmierzoną dla środka twarzy.

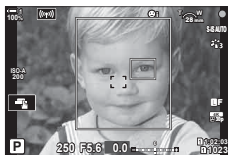

- 3 Naciśnij spust migawki do końca.

- Aparat może nie wykryć niektórych obiektów.
- Aparat może nie wykryć obiektu zależnie od ustawień w opcjach filtra artystycznego w menu [Tryb obrazu] (ART1–ART16).
- Jeśli wyświetlona zostanie ramka powiększenia, aparat ustawi ostrość znajdującym się w niej obiekcie.

2

Ramka powiększenia / powiększanie obszaru AF (Super punktowy AF)

Istnieje możliwość powiększenia widoku podczas fotografowania. Powiększenie obszaru ostrzenia pozwala zwiększyć precyzję ustawiania ostrości. Przy wyższych powiększeniach można ustawiać ostrość na obszarach mniejszych niż standardowe pole ostrzenia. Podczas powiększania widoku można zmieniać pozycję obszaru ostrzenia.

Przypisywanie funkcji [Q] (Powiększenie) do jednego z elementów sterujących

Powiększanie obszaru ostrzenia można przypisać do jednego z elementów sterujących w następujących miejscach:

- Pełny panel sterowania LV
- Menu (str. 137)

2

■ Dostęp za pośrednictwem pełnego panelu sterowania LV

1 Zaznacz opcję [📷 Funkcja przycisku] w pełnym panelu sterowania LV i naciśnij przycisk **OK**.

- Wyświetlone zostanie menu [📷 Funkcja przycisku].



📷 Funkcja przycisku

2 Za pomocą klawiszy strzałek Δ ∇ zaznacz element sterujący, do którego ma być przypisana funkcja [Q] (powiększenie), a następnie naciśnij przycisk \triangleright .



3 Zaznacz opcję [Powiększenie] za pomocą klawiszy strzałek Δ ∇ i naciśnij przycisk **OK**.

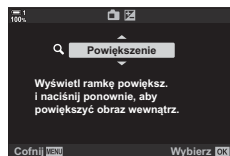

4 Ponownie naciśnij przycisk **OK**.

- Menu zniknie z ekranu.

■ Dostęp z menu

Za pomocą opcji [📷 Funkcja przycisku] w menu

⚙️ Menu własne [B1] wybierz funkcje elementów sterujących aparatu.

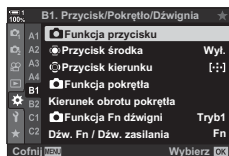

Przycisk **MENU** ➔ Karta ⚙️ ➔ Karta [B1] ➔ [📷 Funkcja przycisku] ➔ Wybierz element sterujący ➔ Naciśnij klawisz strzałki ▷, aby wyświetlić dostępne opcje ➔ Za pomocą klawiszy Δ ▽ wybierz funkcję [Q] (powiększenie)

Korzystanie z funkcji [Q] (Powiększenie)

1 Naciśnij przycisk, do którego przypisano funkcję [Q] (powiększenie).

- Zostanie wyświetlona ramka powiększenia.
- Ramka jest wyświetlana w tej samej pozycji co ostatnie pole używane podczas automatycznego ustawiania ostrości.

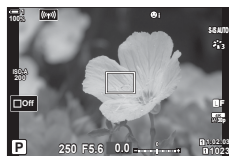

2 Ustaw pozycję ramki za pomocą wybieraka wielofunkcyjnego.

- Aby zresetować pozycję ramki, naciśnij wybierak wielofunkcyjny lub naciśnij i przytrzymaj przycisk **OK**.
- Pozycję ramki można też ustawić za pomocą klawiszy strzałek (Δ ▽ ◀ ▶).



3 Dostosuj rozmiar ramki powiększenia, aby wybrać współczynnik powiększenia.

- Naciśnij przycisk **INFO**, a następnie za pomocą klawiszy strzałek Δ ▽ albo pokrętki przedniego lub tylnego dostosuj rozmiar ramki powiększenia.
- Naciśnij przycisk **OK**, aby zaakceptować i wyjść.



4 Ponownie naciśnij przycisk, do którego przypisano funkcję [Q].

- Aparat powiększy wybrany obszar.
- Przewiń ekran za pomocą wybieraka wielofunkcyjnego.
- Obróć pokrętkę przednie lub tylne, aby powiększyć lub pomniejszyć obraz.
- Ekran można także przewinąć za pomocą klawiszy strzałek (△ ▽ ◀ ▶).
- W trybie fotografowania **M** (ręcznie) lub **B** (bulb) można podczas powiększania nacisnąć przycisk **INFO**, aby wybrać wartość przysłony lub czas otwarcia migawki.
- Naciśnij przycisk **Q**, aby powrócić do ramki powiększania.
- Naciśnij przycisk **OK**, aby zakończyć powiększanie obszaru ostrzenia.
- Powiększanie obszaru ostrzenia można również zakończyć, naciskając i przytrzymując przycisk **Q**.



Ekran regulacji ekspozycji w trybach **M** i **B**

5 Naciśnij spust migawki do połowy, aby automatycznie ustawić ostrość.

2

- Powiększenie obszaru ostrzenia dotyczy wyłącznie ekranu. To ustawienie nie ma wpływu na zdjęcie.







- Obszar ostrzenia można też powiększać za pomocą sterowania dotykowego. Dotknij obiektu na ekranie. Zostanie wyświetlona ramka powiększenia. Dotknij ikony **Q**, aby powiększyć obraz.
- Obszar w ramce powiększenia można rozjaśnić, aby ułatwić ustawianie ostrości. Ponadto aparat można skonfigurować tak, aby wyłączał powiększanie obszaru ostrzenia z chwilą naciśnięcia spustu migawki do połowy w celu ustawienia ostrości.  [Ust. zbliżenia LV] (str. 139)

Opcje powiększania obszaru ostrzenia (Ustawienia zbliżenia LV)

Wybór opcji wyświetlania używanych z powiększeniem obszaru ostrzenia. Ta pozycja przydaje się, gdy przed zrobieniem zdjęcia użytkownik chce wyświetlić całą kompozycję lub chce sprawdzić ostrość, używając powiększonego obszaru ostrzenia.

Tryb zbliżenia LV	<p>Wybór działania aktywowanego w chwili naciśnięcia spustu migawki do połowy podczas powiększania obszaru ostrzenia.</p> <p>[Tryb 1]: Wyłączenie powiększania obszaru ostrzenia. Kompozycję kadru można sprawdzić po ustawieniu ostrości z użyciem powiększenia obszaru ostrzenia.</p> <p>[Tryb 2]: Powiększenie obszaru ostrzenia pozostaje włączone po ustawieniu ostrości przez aparat. Przed ustawieniem ostrości należy uzyskać odpowiednią kompozycję. Następnie należy powiększyć obraz, aby precyzyjnie ustawić ostrość, oraz zrobić zdjęcie.</p>
Nocne kadry	<p>Dostosuj jasność obszaru w ramce powiększenia.</p> <p>[Włączone]: Obszar w ramce powiększenia rozjaśnia się, aby ułatwić wyświetlanie obrazu. Ta funkcja poprawia widoczność powiększonego obszaru podczas makrofotografii itp.</p> <p>[Wyłączone]: Jasność ekranu nie ulega zmianie. Ekspozycję można sprawdzić podczas powiększania obszaru ostrzenia.</p> <ul style="list-style-type: none">Ten element jest dostępny, gdy wybrano opcję [Wyłączone] dla ustawienia [Nocne kadry] w menu  Menu własne D2 (str. 521).

- 1 Naciśnij przycisk **MENU**, aby wyświetlić menu.
- 2 Wybierz  Menu własne **D2** (Wyśw./)/PC).
- 3 Zaznacz opcję [Ust. zbliżenia LV] za pomocą klawiszy strzałek   i naciśnij przycisk .

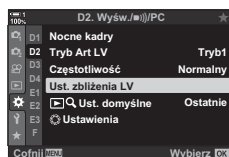
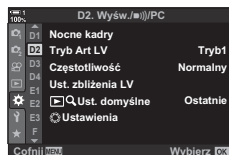

- 4 Zaznacz opcję [Ust. zbliżenia LV] lub [Nocne kadry] za pomocą klawiszy strzałek Δ ∇ i naciśnij przycisk \triangleright .

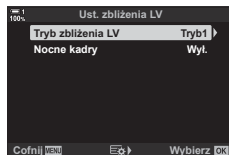

- 5 Zaznacz opcję za pomocą klawiszy strzałek Δ ∇ i naciśnij przycisk **OK**.
- Wyświetlone zostanie menu [Ust. zbliżenia LV].

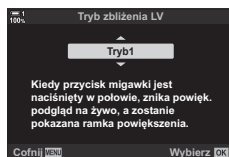

- 6 Naciśnij przycisk **OK**, aby zaakceptować zmiany.
- Wyświetlone zostanie \star Menu własne **D2**.
- 7 Naciskaj przycisk **MENU**, aby wyjść z menu.

Ustawianie ostrości i ekspozycji za pomocą przycisku **AEL/AFL** **AEL/AFL**

Aparat może ustawiać ostrość i ekspozycję po naciśnięciu spustu migawki lub przycisku **AEL/AFL**. Standardowo aparat ustawia ostrość i blokuje ekspozycję po naciśnięciu spustu migawki do połowy, jednakże można to zmienić w zależności od obiektu lub warunków fotografowania.

S-AF	Wybierz opcje dla każdego  trybu ostrości.	
C-AF	S-AF: [S-AF] lub [S-AF MF] C-AF: [C-AF], [C-AF MF], [C-AF+TR] lub [C-AF+TR MF]	
MF	MF: [MF] lub [PreMF]	
AF - przyc. nac.do poł.	<p>Wybierz, czy aparat będzie ustawiać ostrość po naciśnięciu spustu migawki do połowy.</p> <p>[Działa]: Naciśnięcie spustu migawki do połowy włącza autofokus bez względu na to, czy jest on przypisany do przycisku AEL/AFL. W trybie [C-AF] ostatni naciśnięty przycisk utrzymuje ostrość na obiekcie. Ta opcja nie działa w trybie [MF].</p> <p>[Nie działa]: Naciśnięcie spustu migawki do połowy nie włączy autofokusa, jeśli jest przypisany do przycisku AEL/AFL.</p>	

Poniższa tabela przedstawia, jak to ustawienie współgra z opcją [AF - przyc.nac.do poł.].

- „1” oznacza działanie wykonywane po włączeniu opcji [AF - przyc.nac.do poł.], a „2” działanie wykonywane po jej wyłączeniu.

Tryb AEL/AFL		Naciśnięty spust migawki				Przycisk AEL/AFL	
		Do połowy		Do końca		Wciśnięty	
		AF	AE	AF	AE	AF	AE
S-AF	Tryb 1	S-AF	Blokuje	—	—	—	Blokuje
	Tryb 2	S-AF	—	—	Blokuje	—	Blokuje
	Tryb 3	1: S-AF 2: —	Blokuje	—	—	S-AF	—
C-AF	Tryb 1	C-AF	Blokuje	Kończy	—	—	Blokuje
	Tryb 2	C-AF	—	Kończy	Blokuje	—	Blokuje
	Tryb 3	1: C-AF 2: —	Blokuje	Kończy	—	C-AF	—
	Tryb 4	1: C-AF 2: —	—	Kończy	Blokuje	C-AF	—
MF	Tryb 1	—	Blokuje	—	—	—	Blokuje
	Tryb 2	—	—	—	Blokuje	—	Blokuje
	Tryb 3	—	Blokuje	—	—	S-AF	—

1 Naciśnij przycisk **MENU**, aby wyświetlić menu.

2 Zaznacz kartę  (Menu własne) za pomocą klawiszy strzałek Δ ∇ i naciśnij przycisk \triangleright .

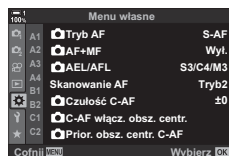

3 Wybierz  Menu własne **A1** (AF/MF).



4 Zaznacz opcję [ AEL/AFL] za pomocą klawiszy strzałek Δ ∇ i naciśnij przycisk \triangleright .

2

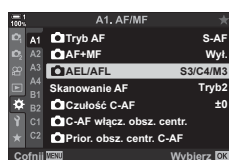

5 Zaznacz tryb ustawiania ostrości za pomocą klawiszy strzałek Δ ∇ i naciśnij przycisk \triangleright .

- Wybierz opcję [S-AF], [C-AF] lub [MF].
- Aby skorygować ustawienia dla opcji [AF - przyc.nac.do poł.], wybierz opcję [AF - przyc.nac.do poł.].

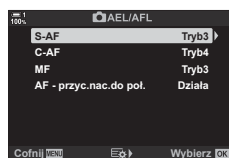

6 Zaznacz opcję za pomocą klawiszy strzałek Δ ∇ i naciśnij przycisk **OK**.

- Wyświetlone zostanie menu wyboru trybu ustawiania ostrości.



7 Naciskaj przycisk **MENU**, aby wyjść z menu.



- Funkcję wywoływaną przez przycisk **AEL/AFL** można też przypisać do innych przycisków. W tym celu możesz użyć opcji [ Funkcja przycisku] (str. 463) w menu  Menu własne **B1**. Domyślnie używany jest przycisk **AEL/AFL**.

Wybór zakresu, w którym aparat będzie korzystał z autofokusa. Ta funkcja sprawdza się w sytuacjach, kiedy podczas ustawiania ostrości pomiędzy obiektem a aparatem pojawia się przeszkoda, drastycznie zmieniając ustawienia ostrości w kadrze. Można ją również wykorzystać, aby uniemożliwić ustawianie ostrości na obiektach znajdujących się na pierwszym planie, na przykład podczas fotografowania przez ogrodzenie czy okno.

Jeśli obiektyw ma ogranicznik ostrzenia, należy go najpierw wyłączyć.

Ustawienia odległości	Wybierz dostępny zakres odległości ostrzenia. W aparacie można zapisać maksymalnie trzy różne ustawienia zakresu ostrzenia. Pokazane wartości są wyłącznie przykładowe.
Priorytet wyzwalania	Po wybraniu opcji [Włączone] w menu [Ogranicz. AF] migawkę można zwolnić, nawet jeśli obiekt jest poza wybranym zakresem ostrzenia.

1 Naciśnij przycisk **MENU**, aby wyświetlić menu.

2 Wybierz  Menu własne **A3** (AF/MF).



3 Zaznacz opcję [Ogranicz. AF] za pomocą klawiszy strzałek Δ ∇ i naciśnij przycisk \triangleright .

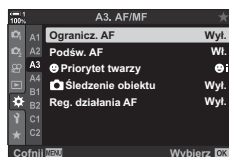

4 Zaznacz opcję [Włączone] za pomocą klawiszy strzałek Δ ∇ i naciśnij przycisk \triangleright .

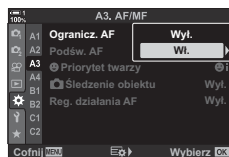

5 Zaznacz opcję [Ustawienia odległości] za pomocą klawiszy strzałek Δ ∇ i naciśnij przycisk \triangleright .

- Zostanie wyświetlona lista zapisanych ustawień ustawiania ostrości.

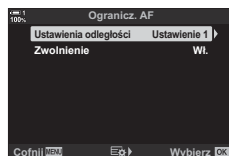

- 6** Zaznacz wybrane ustawienie ([Ustawienie 1]–[Ustawienie 3]) za pomocą klawiszy strzałek Δ ∇ i naciśnij przycisk \triangleright .
- Wyświetlone zostaną opcje zakresu ostrości obiektywu.

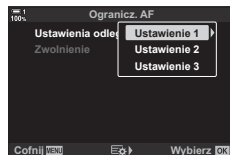

- 7** Wybierz zakres za pomocą klawiszy strzałek.
- Za pomocą klawiszy strzałek Δ ∇ wybierz liczbę, a następnie naciśnij przycisk \triangleright , aby zaznaczyć następną cyfrę.
 - Do wyboru są następujące jednostki miar: [m] (metry) lub [ft] (stopy).



- 8** Po wybraniu zasięgu ostrzenia naciśnij przycisk **OK**.
- Zostanie wyświetlona lista zapisanych ustawień ustawiania ostrości.

- 9** Ponownie naciśnij przycisk **OK**, aby powrócić do widoku ogranicznika AF, a następnie zaznacz opcję [Zwolnienie] za pomocą klawiszy strzałek Δ ∇ i naciśnij przycisk \triangleright .
- Wyświetlone zostaną opcje priorytetu wyzwalania.

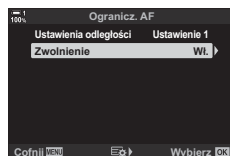

- 10** Zaznacz opcję za pomocą klawiszy strzałek Δ ∇ i naciśnij przycisk **OK**.
- Wyświetlone zostaną opcje pozycji [Ogranicz. AF].

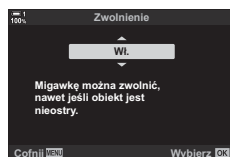

- 11** Naciskaj przycisk **OK**, aby wrócić do menu własnego.
- Ponownie naciśnij przycisk **MENU**, aby wyjść z menu.
 - Opcje wybrane dla ustawień [Zwolnienie S-AF] i [Zwolnienie C-AF] w menu \star Menu własne **C1** nie odnoszą skutku, gdy dla ustawienia [Zwolnienie] wybrano opcję [Włączone].



- Jeśli funkcja [Ogranicz. AF] jest przypisana do przycisku za pomocą opcji [Funkcja przycisku] (str. 463), wybraną odległość można przywołać, naciskając ten przycisk i obracając pokrętko przednie lub tyłne.

Użytkownik może zdecydować, jak szybko aparat ma reagować na zmiany odległości od obiektu podczas ustawiania ostrości z użyciem funkcji [C-AF], [C-AF MF], [C-AF+TR] lub [C-AF+TR MF] wybranej dla ustawienia [ Tryb AF]. Może to pomóc funkcji automatycznego ustawiania ostrości w śledzeniu szybko poruszającego się obiektu lub uniemożliwić aparatowi zmianę ostrości, gdy między obiektem a aparatem pojawi się przeszkoda.

- Wybierz spośród pięciu poziomów czułości śledzenia.
- Wyższa wartość oznacza większą czułość. Należy wybrać wartość dodatnią w przypadku obiektów, które nagle pojawiają się w kadrze, szybko oddalają się od aparatu, nagle zmieniają prędkość lub zatrzymują się przy poruszaniu się w stronę aparatu lub oddalaniu się od niego.
- Niższa wartość oznacza mniejszą czułość. Należy wybrać wartość ujemną, aby zapobiec ponownemu ustawianiu ostrości przez aparat w sytuacjach, gdy obiekt zostanie chwilowo zasłonięty innym obiektem, lub aby uniknąć ustawiania ostrości na drugim planie, gdy nie można utrzymać obiektu w polu AF.

1 Naciśnij przycisk **MENU**, aby wyświetlić menu.

2 Wybierz  Menu własne **A1** (AF/MF).

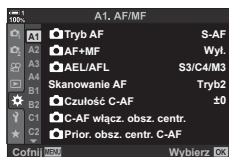

3 Zaznacz opcję [ Czułość C-AF] za pomocą klawiszy strzałek Δ ∇ i naciśnij przycisk \triangleright .

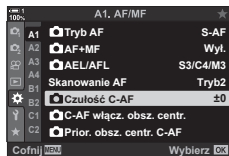

4 Zaznacz ustawienie za pomocą klawiszy strzałek Δ ∇ i naciśnij przycisk **OK**.

- Wyświetlone zostanie  Menu własne **A1**.

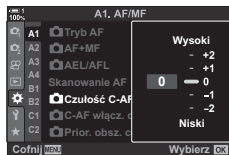

5 Naciskaj przycisk **MENU**, aby wyjść z menu.

2

Skanowanie obiektywu C-AF (Skanowanie AF)

Wybierz, czy aparat ma wykonać skanowanie ostrości. Jeśli aparat nie będzie w stanie ustawić ostrości, wykona skanowanie pozycji ostrzenia, przestawiając obiektyw z pozycji minimalnej odległości ostrzenia do nieskończoności. W razie potrzeby można ograniczyć zakres skanowania. Ta opcja działa po wybraniu trybu [C-AF], [C-AF+TR], [C-AF **MF**] lub [C-AF+TR **MF**] w menu [📷 Tryb AF] (str. 115).

Tryb 1	Aparat nie uruchomi skanowania, jeśli nie będzie w stanie ustawić ostrości. Ten tryb zapobiega zmianom ostrości, przez które można stracić obiekt z widoku podczas śledzenia małych obiektów itp.
Tryb 2	Aparat uruchomi skanowanie tylko raz, jeśli nie będzie w stanie ustawić ostrości. Aparat nie uruchomi skanowania po raz kolejny, dopóki będzie ustawiać ostrość.
Tryb 3	Aparat uruchomi skanowanie, jeśli nie będzie w stanie ustawić ostrości, sprawdzając zakres ostrości obiektywu tak często, jak będzie to konieczne, gdy przestanie śledzić obiekt w trakcie ustawiania ostrości.

1 Naciśnij przycisk **MENU**, aby wyświetlić menu.

2

2 Wybierz **☄** Menu własne **A1** (AF/MF).



3 Zaznacz opcję [Skanowanie AF] za pomocą klawiszy strzałek Δ ∇ i naciśnij przycisk \triangleright .

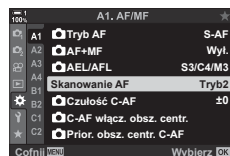

4 Zaznacz opcję za pomocą klawiszy strzałek Δ ∇ i naciśnij przycisk **OK**.

- Wyświetlone zostanie **☄** Menu własne **A1**.

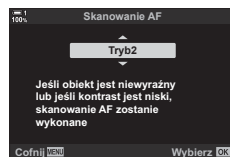

5 Naciskaj przycisk **MENU**, aby wyjść z menu.

- Bez względu na wybraną opcję aparat uruchomi skanowanie raz, jeśli nie będzie w stanie ustawić ostrości po wybraniu przez użytkownika trybu [S-AF] lub [S-AF **MF**] w menu [📷 Tryb AF].

Początkowe pole ostrzenia C-AF

Początek pośrodku C-AF

W połączeniu z trybem pól AF innym niż pole pojedyncze tryby [C-AF] i [C-AF MF] ustawiają ostrość pośrodku wybranej grupy wyłącznie podczas skanu początkowego. Podczas kolejnych skanów aparat ustawi ostrość, korzystając z przyległych pól. Połączenie tej opcji z trybem pól AF, który pokrywa szeroki obszar, ułatwia ustawianie ostrości na nieprzewidywalnie poruszających się obiektach.

- 1 Naciśnij przycisk **MENU**, aby wyświetlić menu.
- 2 Wybierz  Menu własne **A1** (AF/MF).



- 3 Zaznacz opcję [ C-AF włęcz. obsz. centr.] za pomocą klawiszy strzałek Δ ∇ i naciśnij przycisk \blacktriangleright .

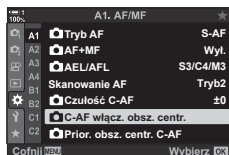

- 4 Za pomocą klawiszy strzałek Δ ∇ zaznacz tryby pól AF, dla których będzie wybrane ustawienie ustawienie [ C-AF włęcz. obsz. centr.], a następnie naciśnij przycisk **OK**.
 - Wybrane tryby są oznaczone symbolem \checkmark . Aby anulować zaznaczenie, ponownie naciśnij przycisk **OK**.

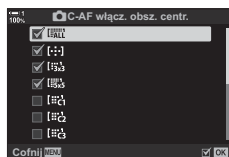

- 5 Naciskaj przycisk **MENU**, aby wyjść z menu.

- Ta opcja jest niedostępna po włączeniu opcji [Prior. obsz. centr.  C-AF] (str. 148).

2

Priorytet środkowego pola C-AF

(Prior. obsz. centr.  C-AF)

Ustawiając ostrość za pomocą grupowego pola AF w trybie [C-AF] lub [C-AF MF], aparat zawsze nadaje priorytet środkowemu polu wybranej grupy w serii ustawiania ostrości. Wyjątek stanowią sytuacje, w których ustawienie ostrości na środkowym polu nie jest możliwe – w takim przypadku aparat ustawi ostrość na sąsiadujących polach w wybranej grupie. Takie rozwiązanie pomaga śledzić obiekty, które poruszają się szybko, ale w dość przewidywalny sposób. Priorytet środka jest zalecany w większości sytuacji.

1 Naciśnij przycisk **MENU**, aby wyświetlić menu.

2 Wybierz  Menu własne **A1** (AF/MF).



3 Zaznacz opcję  C-AF włęcz. obsz. centr.] za pomocą klawiszy strzałek Δ ∇ i naciśnij przycisk \triangleright .



4 Za pomocą klawiszy strzałek Δ ∇ zaznacz tryby pól AF, w przypadku których będzie obowiązywać ustawienie [ C-AF włęcz. obsz. centr.], a następnie naciśnij przycisk **OK**.

- Wybrane tryby są oznaczone symbolem . Aby anulować zaznaczenie, ponownie naciśnij przycisk **OK**.

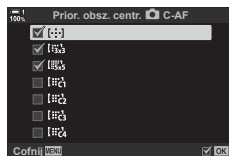

5 Naciskaj przycisk **MENU**, aby wyjść z menu.

Śledzenie ostrości na wybranych obiektach

(📷 Śledzenie obiektu)

Aparat może wykryć i śledzić określone obiekty, ustawiając ostrość w trybie [C-AF+TR] lub [C-AF+TR $\overline{\text{MF}}$]. Ustawienie ostrości na kierowcy lub kokpicie szybko poruszającego się pojazdu, na przykład samochodu wyścigowego lub samolotu, może być trudne. Ta funkcja wykrywa konkretne elementy tych obiektów i ustawia na nich ostrość.

Sporty motorowe	Aparat wykrywa samochody i motocykle. Śledzi ostrość na takich obiektach, jak podwozie (typy używane w sportach motorowych) lub kierowca.
Samoloty	Aparat wykrywa samoloty i helikoptery. Śledzi ostrość na takich obiektach, jak kadłub lub kokpit.
Pociągi	Aparat wykrywa pociągi. Śledzi ostrość na takich obiektach, jak wagony lub kabina maszynisty.
Wyłączone	Wybór śledzenia obiektu jest wyłączony.

2

- Wybranie opcji innej niż [Wyłączone] automatycznie ustawia opcję [Wyłączone] dla wykrywania twarzy/oka.
- W trakcie fotografowania nie można używać następujących funkcji:
filtr ND na żywo, fotografowanie z interwałem lub fotografowanie HDR, kompensacja efektu keystone, korekcja rybiego oka, zdjęcia o wysokiej rozdzielczości, bracketing ostrości i wysoka szybkość zdjęć seryjnych

1 Naciśnij przycisk **MENU**, aby wyświetlić menu.

2 Wybierz **Menu własne A3** (AF/MF).

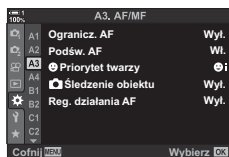

3 Zaznacz opcję [📷 Śledzenie obiektu] za pomocą klawiszy strzałek \triangle ∇ i naciśnij przycisk \triangleright .

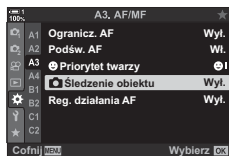

4 Zaznacz opcję za pomocą klawiszy strzałek \triangle ∇ i naciśnij przycisk **OK**.

- Aby wyłączyć tę funkcję, wybierz ustawienie [Wyłączone].
- Wyświetlone zostanie **Menu własne A3**.

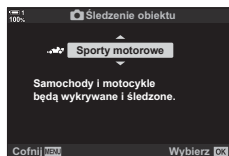

5 Naciskaj przycisk **MENU**, aby wyjść z menu.

- 6** Aby skorzystać z tej funkcji, wybierz opcję [C-AF+TR] lub [C-AF+TR MF] w menu [Tryb AF].
- Tryb ustawiania ostrości można wybrać za pomocą menu lub pełnego panelu sterowania LV.



■ Fotografowanie z użyciem funkcji [Tryb AF Śledzenie obiektu]

- 1** Wybierz opcję [C-AF+TR] lub [C-AF+TR MF] w menu [Tryb AF].
- 2** Skieruj aparat na obiekt.
 - Wykryte obiekty typu wybranego w opcji [Tryb AF Śledzenie obiektu] są oznaczone białymi ramkami.

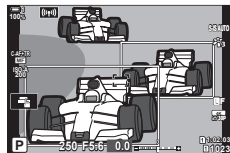

- 3** Naciśnij spust migawki do połowy, aby ustawić ostrość.
 - W momencie wykrycia przez aparat takiego obiektu, jak kierowca, kokpit czy kabina kierowcy wyświetlony zostanie wskaźnik śledzenia obiektu.
 - Jeśli aparat wykryje wiele obiektów, ustawi ostrość na tym, który znajduje się w polu AF.
- 4** Naciśnij spust migawki do końca, aby zrobić zdjęcie.

- Aparat może nie być w stanie wykryć obiektu zależnie od jego typu oraz wybranego filtra artystycznego.
- Aparat może nie być w stanie wykryć obiektu zależnie od jego typu oraz warunków fotografowania.

2-10 Tryb wyzwania migawki



Wybór trybu wyzwania migawki określa działanie, jakie wywołuje naciśnięcie spustu migawki: na przykład czy aparat robi serię zdjęć, czy może rozpoczyna odliczanie i robi zdjęcie po upływności ustawionego czasu.











Użytkownik powinien wybrać opcję, która najbardziej pasuje do danej sytuacji. Może być to seria zdjęć obiektu w ruchu lub zdjęcia rejestrujące zmiany zachodzące w obiekcie przez długi czas. Tryb wyzwania migawki można skutecznie łączyć z innymi ustawieniami, aby fotografować różne obiekty w rozmaitych warunkach.









- To ustawienie jest dostępne w następujących miejscach:
 - Przycisk (str. 153)
 - Menu (str. 154)
 - Pełny panel sterowania LV (str. 154)
 - Sterowanie na żywo (str. 154)

Fotografowanie seryjne/samowyzwalacz

Dostosuj ustawienia zdjęć seryjnych lub fotografowania z samowyzwalaczem. Wybierz opcję dostosowaną do obiektu.

Pojedynczy	Zapis pojedynczych klatek. Aparat wykonuje jedno zdjęcie w momencie naciśnięcia spustu migawki do końca.
Seryjne wys.	Aparat wykonuje zdjęcia z szybkością do ok. 15 kl./s, gdy spust migawki jest naciśnięty do końca. Ustawienia ostrości, ekspozycji i balansu bieli są blokowane tak, aby były zgodne z ustawieniami pierwszego zdjęcia w każdej serii. Istnieje możliwość ustawienia szybkości zapisu klatek oraz maksymalnej liczby zdjęć w każdej serii (str. 155). Szybkość zapisu klatek spada przy ustawieniu wartości ISO powyżej 8000.
Seryjne nis.	Aparat wykonuje zdjęcia z szybkością do ok. 10 kl./s, gdy spust migawki jest naciśnięty do końca. Istnieje możliwość ustawienia szybkości zapisu klatek oraz maksymalnej liczby zdjęć w każdej serii (str. 155). Ostrość i ekspozycja są ustawiane zgodnie z opcjami wybranymi w menu Tryb AF (str. 115) i AEL/AFL (str. 141). Jeśli opcja [C-AF], [C-AF MF], [C-AF+TR] lub [C-AF+TR MF] zostanie wybrana w menu Tryb AF, aparat ustawia ostrość przed każdym zdjęciem. Szybkość zapisu klatek spada przy ustawieniu wartości ISO powyżej 8000.
12 s	Migawka jest wyzwana po 12 sekundach od naciśnięcia spustu migawki do końca. Lampa samowyzwalacza zaświeci się na około 10 sekund oraz zacznie migać około 2 sekundy przed zwolnieniem migawki. Ostrość jest ustawiana po naciśnięciu spustu migawki do połowy.
2 s	Po naciśnięciu spustu migawki do końca lampa samowyzwalacza zacznie migać, a zdjęcie zostanie zrobione po około 2 sekundach. Ostrość jest ustawiana po naciśnięciu spustu migawki do połowy.

	Własny samowyzwalacz	Dostosowanie ustawień samowyzwalacza, w tym jego opóźnienia oraz liczby zdjęć robionych po upływie określonego czasu (str. 157).
 (przekładowa ikona)	Anti-Shock [↕]	Zmniejszenie nieznacznego rozmycia spowodowanego ruchem migawki. Zdjęcia są robione z użyciem elektronicznej pierwszej kurtyny. Ta funkcja jest dostępna w trybach: Pojedynczy, Seryjne nis., Seryjne wys. oraz Samowyzwalacz (str. 160).
 (przekładowa ikona)	Cichy [♥]	Robienie zdjęć z użyciem migawki elektronicznej. Ta opcja sprawdza się przy czasach otwarcia migawki krótszych niż 1/8000 s lub w sytuacjach, w których odgłos migawki były niepożądany. Jest ona dostępna podczas fotografowania w trybach: Pojedynczy, Seryjne nis., Seryjne wys. oraz Samowyzwalacz. Zapis z szybkością do 60 kl./s jest dostępny w trybie Seryjne wys. (str. 163). W trybie  ustawienia ostrości, ekspozycji i balansu bieli są blokowane tak, aby były zgodne z ustawieniami pierwszego zdjęcia w każdej serii. Czas synchronizacji lampy błyskowej wynosi 1/50 s. W przypadku wybrania wartości ISO powyżej 8000 w menu  czas synchronizacji lampy błyskowej spada do wartości 1/20 s, a maksymalna szybkość zapisu klatek do 30 kl./s.
	Wysoka szybkość zdj. seryjn.	Rejestrowanie zaczyna się po naciśnięciu spustu migawki do połowy. Gdy użytkownik naciśnie spust migawki do końca, aparat zacznie zapisywać zdjęcia, łącznie z tymi zarejestrowanymi, gdy spust migawki był naciśnięty do połowy (str. 168). W trybie  ustawienia ostrości, ekspozycji i balansu bieli są blokowane tak, aby były zgodne z wartościami zmierzonymi, gdy naciśnięto spust migawki do połowy. Maksymalna szybkość zapisu klatek przy ustawieniu wartości  ISO powyżej 8000 spada do 30 kl./s.
	Niska szybkość zdj. seryjn.	
	Zdjęcie o wys. rozdź.	Robienie zdjęć o wysokiej rozdzielczości. W trym trybie można fotografować z ręki (str. 210).

- Domyślnie niektóre tryby wyzwiania migawki są niewidoczne. Aby wybrać wyświetlane tryby, należy przejść do menu [Ustawienia /☺] obrazu] (str. 520) w menu  Menu własne .
- Aby anulować samowyzwalacz przed rozpoczęciem fotografowania, naciśnij klawisz strzałki .
- Aby robić zdjęcia z samowyzwalaczem, ustaw aparat na statywie.
- Jeśli podczas fotografowania z samowyzwalaczem użytkownik naciśnie spust migawki, stojąc przed aparatem, wykonane zdjęcia mogą być nieostre.
- Podczas fotografowania w trybach  i  na ekranie aparatu wyświetlany jest widok z obiektywu. W trybach  i  aparat wyświetli kadr zarejestrowany tuż przed rozpoczęciem fotografowania.
- Szybkość zapisu klatek zależy od obiektywu i pozycji mechanizmu zoomu.
- Jeśli wskaźnik akumulatora zacznie migać podczas fotografowania seryjnego, aparat przestanie robić zdjęcia i zacznie zapisywać wykonane zdjęcia na karcie pamięci. W zależności od pozostałego poziomu naładowania niektóre zdjęcia mogą nie być zapisane.
- Szybko poruszające się obiekty oraz nagłe ruchy aparatem mogą spowodować zniekształcenia na zdjęciach zrobionych w trybie Cichy lub Szybkość zdj. seryjn.
- Aby użyć lampy błyskowej w trybie [Cichy [♥]], wybierz opcję [Zezwalaj] w menu [Ust. trybu cichego [♥]] > [Tryb flesza] (str. 167).
- Szybkość zapisu klatek może spaść, gdy wybrano opcję [Wi.1] lub [Wi.2] dla trybu [Nocne kadry]. Wybierz opcję [Wyłączone], aby utrzymać spójną szybkość zapisu klatek.  [Nocne kadry] (str. 200)

■ Dostęp za pomocą przycisku

Tryb wyzwalania migawki można wybrać bezpośrednio za pomocą przycisku .

1 Naciśnij przycisk .

- Wyświetlone zostaną opcje  (fotografowanie seryjne / samowyzwalacz).

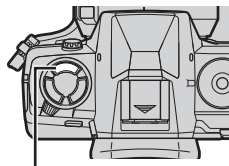

Przycisk 



Opcje 
(fotografowanie seryjne / samowyzwalacz)

2 Obróć pokrętkę tylną, aby zaznaczyć wybraną opcję.

- Naciskając przycisk **INFO**, można wyświetlić opcje własnego samowyzwalacza lub zdjęć o wysokiej rozdzielczości.



3 Naciśnij spust migawki do połowy, aby wybrać zaznaczoną opcję i wyjść z menu.

- Opcje można też zaznaczać, przytrzymując przycisk  i obracając pokrętkę przednią lub tylną. Zwolnienie przycisku powoduje zaznaczenie wybranej opcji i powrót do ekranu fotografowania.

2

■ Dostęp za pośrednictwem pełnego panelu sterowania LV

- 1 Zaznacz opcję [📷/🌞] (fotografowanie seryjne / samowyzwalacz) w pełnym panelu sterowania LV.



[📷/🌞] (fotografowanie seryjne / samowyzwalacz)

- 2 Obróć pokrętkę przednie, aby wybrać opcję.
- 3 Naciśnij spust migawki do połowy, aby wrócić do ekranu fotografowania.

■ Dostęp z menu

Wybierz kolejno [📷/🌞/📷] (tryb wyzwalania migawki) > [📷/🌞] (fotografowanie seryjne / samowyzwalacz) w  Menu fotografowania 1.

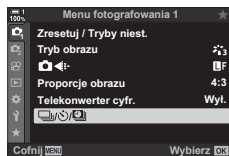

Przycisk **MENU** ➔ Karta  ➔ [📷/🌞/📷] ➔ [📷/🌞] ➔ Naciśnij klawisz strzałki ▷, aby wyświetlić dostępne opcje ➔ Za pomocą przycisków strzałek Δ ▽ wybierz żądaną opcję

■ Dostęp za pomocą sterowania na żywo

Zaznacz opcję [📷/🌞] (fotografowanie seryjne / samowyzwalacz) z użyciem sterowania na żywo i za pomocą klawiszy strzałek <Δ> wybierz żądaną opcję.

- Aby uzyskać informacje na temat wyświetlania opcji sterowania na żywo, patrz „Korzystanie ze sterowania na żywo” (str. 68).



[📷/🌞] (fotografowanie seryjne / samowyzwalacz)

Opcje fotografowania seryjnego

(L kl./s/H kl./s)

Wybierz maksymalną szybkość zapisu klatek i liczbę zdjęć w każdej serii w trybie fotografowania seryjnego. Fotografowanie kończy się w chwili wykonania określonej maksymalnej liczby zdjęć po naciśnięciu spustu migawki do końca.

Wybierz szybkość zapisu klatek i liczbę zdjęć w każdej serii w trybach L (Seryjne nis.) i H (Seryjne wys.). Informacje na temat trybów Szybkość zdj. seryjn. znajdują się w rozdziale „Redukowanie opóźnienia migawki (Fotografowanie w trybie Szybkość zdj. seryjn.)” (str. 168).

L kl./s (opcje trybu Seryjne nis.)	Wybierz szybkość zapisu klatek oraz maksymalną liczbę zdjęć w każdej serii w trybach L (Seryjne nis.), L (Seryjne nis. i Anti-Shock) oraz L (Ciche seryjne nis.). Można też regulować ustawienia dla trybu L (Niska szybkość zdj. seryjn.) (str. 168). <ul style="list-style-type: none">Tryb L i L: [Maks. liczba kl./s]: 1–10 kl./s [Ogr. liczby klatek]: 2–99, Wyłączone (brak limitu)Tryb L: [Maks. liczba kl./s]: 1–18 [Ogr. liczby klatek]: 2–99, Wyłączone (brak limitu)
Ustawienia H (opcje trybu Seryjne wys.)	Wybierz szybkość zapisu klatek oraz maksymalną liczbę zdjęć w każdej serii w trybach H (Seryjne wys.), H (Ciche seryjne wys.). Można też regulować ustawienia dla trybu H (Wysoka szybkość zdj. seryjn.) (str. 168). <ul style="list-style-type: none">Tryb H: [Maks. liczba kl./s]: 10–15 [Ogr. liczby klatek]: 2–99, Wyłączone (brak limitu)Tryb H: [Maks. liczba kl./s]: 15, 20, 30 lub 60 [Ogr. liczby klatek]: 2–99, Wyłączone (brak limitu)

1 Naciśnij przycisk **MENU**, aby wyświetlić menu.

2 Wyświetl Menu własne **C1** (Zwolnienie//Stb. obrazu).

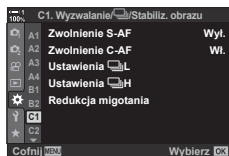

3 Zaznacz opcję [L Ustawienia] lub [H Ustawienia] za pomocą klawiszy strzałek i naciśnij przycisk .

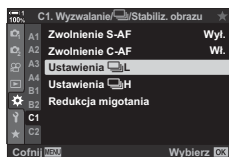

4 Zaznacz opcję [📷/📷], [📷] lub [Cap^{Pro}] za pomocą klawiszy strzałek Δ ∇ i naciśnij przycisk \triangleright .

- Na ekranie aparatu pojawiają się opcje dotyczące wybranego elementu.

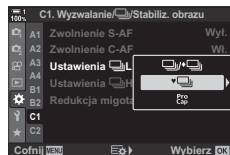

5 Wybierz ustawienie w menu [Maks. liczba kl./s].

- Zaznacz opcję [Maks. liczba kl./s] za pomocą klawiszy strzałek Δ ∇ i naciśnij przycisk \triangleright .
- Zaznacz opcję za pomocą klawiszy strzałek Δ ∇ i naciśnij przycisk **OK**.

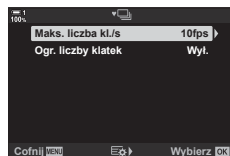

6 Wybierz ustawienie w menu [Licz. kl. przed zw. mig.].

- Ta opcja będzie dostępna tylko po wybraniu opcji [Cap^{Pro}] w kroku 4.
- Zaznacz opcję [Licz. kl. przed zw. mig.] za pomocą klawiszy strzałek Δ ∇ i naciśnij przycisk \triangleright .
- Zaznacz opcję za pomocą klawiszy strzałek Δ ∇ i naciśnij przycisk **OK**.
- Aby wyłączyć rejestrowanie przed zwolnieniem migawki, wybierz opcję [0].

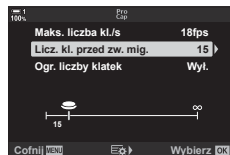

7 Wybierz maksymalną liczbę zdjęć w każdej serii ([Ogr. liczby klatek]).

- Zaznacz opcję [Ogr. liczby klatek] za pomocą klawiszy strzałek Δ ∇ i naciśnij przycisk \triangleright .
- Po wybraniu opcji [Wyłączone] fotografowanie będzie kontynuowane, dopóki spust migawki będzie naciśnięty do końca.
- Aby wybrać maksymalną liczbę zdjęć, zaznacz bieżące ustawienie i naciśnij klawisz strzałki \triangleright w celu wyświetlenia dostępnych opcji. Zaznacz cyfry za pomocą klawiszy strzałek \triangleleft \triangleright i zmień je za pomocą klawiszy strzałek Δ ∇ .
- Maksymalna liczba zdjęć w serii obejmuje zdjęcia rejestrowane, gdy spust migawki jest naciśnięty do połowy. 📷 „Redukowanie opóźnienia migawki (Fotografowanie w trybie Szybkość zdj. seryjn.)” (str. 168)
- Naciśnij przycisk **OK**, aby zapisać zmiany ustawień.

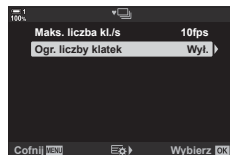

8 Naciśnij przycisk **OK**.

- Wyświetlone zostanie ✳ Menu własne **C1**.

9 Naciskaj przycisk **MENU**, aby wyjść z menu.

- Informacje na temat fotografowania w trybach Szybkość zdj. seryjn. można znaleźć na stronie 168.

Opcje samowyzwalacza

(☺) Własny samowyzwalacz

Dostosowanie ustawień samowyzwalacza, w tym opóźnienia zwolnienia migawki oraz liczby zdjęć robionych po upływie określonego czasu.

- To ustawienie jest dostępne w następujących miejscach:
 - Przycisk 
 - Menu (str. 159)
 - Pełny panel sterowania LV (str. 158)
 - Sterowanie na żywo (str. 159)

Liczba klatek	Wybierz liczbę zdjęć wykonywanych po upływie ustawionego czasu.
☺ Timer	Określ czas, jaki ma upłynąć od naciśnięcia spustu migawki do końca do rozpoczęcia fotografowania.
Czas interwału	Jeśli liczba zdjęć wynosi co najmniej 2, należy określić interwał pomiędzy zdjęciami robionymi po upływie ustawionego czasu.
AF - każda klatka	Jeśli liczba zdjęć wynosi co najmniej 2, należy wybrać, czy aparat ma ustawiać ostrość przed każdym z nich.

■ Dostęp za pomocą przycisku

1 Naciśnij przycisk .

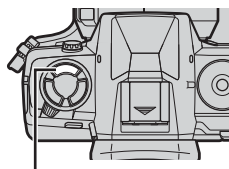



Przycisk 

- Wyświetlone zostaną opcje  (fotografowanie seryjne / samowyzwalacz).



Opcje 
(fotografowanie seryjne /
samowyzwalacz)

2 Obróć pokrętkę tylną, aby zaznaczyć opcję ,
 lub .

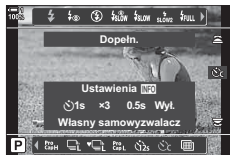

- 3** Naciśnij przycisk **INFO**, aby wyświetlić opcje samowyzwalacza.
- Wybierz opcję [☺ Samowyzwalacz], [Klatki], [Czas interwału] lub [AF - każda klatka].
 - Zaznacz elementy za pomocą klawiszy strzałek <◀▶> i wybierz opcję za pomocą klawiszy strzałek Δ ▽.
- 4** Naciśnij przycisk **OK**, aby zapisać zmiany i wrócić do ekranu fotografowania.
- Ustawienie można również wybrać, przytrzymując przycisk [⚡] i obracając pokrętkę tylną. Zwolnij ten przycisk, aby wybrać ustawienie i wrócić do ekranu fotografowania. W tym przypadku nie można użyć przycisku **INFO** do wyświetlenia opcji samowyzwalacza.

■ Dostęp za pośrednictwem pełnego panelu sterowania LV

- 1** Zaznacz opcję [☺/☺] (fotografowanie seryjne / samowyzwalacz) w pełnym panelu sterowania LV i naciśnij przycisk **OK**.

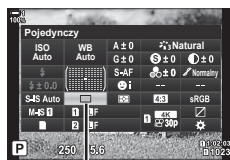

☺/☺ (fotografowanie seryjne / samowyzwalacz)

- 2** Zaznacz opcję [☺] za pomocą przycisków <◀▶> i naciśnij przycisk **INFO**.
- Wyświetlone zostaną dostępne opcje własnego samowyzwalacza.

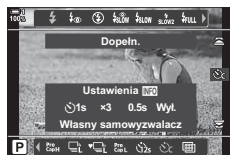

- 3** Zaznacz elementy za pomocą klawiszy strzałek <◀▶> i użyj klawiszy strzałek Δ ▽, aby je zmienić.
- 4** Naciśnij przycisk **INFO**, aby zapisać zmiany.
- 5** Naciśnij spust migawki do połowy, aby wrócić do ekranu fotografowania.

■ Dostęp z menu

Wybierz kolejno [📷/🌞/📷] (tryb wyzwalania migawki) > [📷/🌞] (fotografowanie seryjne / samowyzwalacz) w 📷 Menu fotografowania 1.

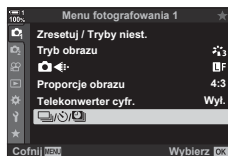

Przycisk **MENU** ➔ Karta 📷 ➔ [📷/🌞/📷] ➔ [📷/🌞] ➔ [🌞] ➔ Naciśnij klawisz strzałki ▶, aby wyświetlić ustawienia samowyzwalacza własnego ➔ Zaznacz element za pomocą klawiszy strzałek ▲ ▼, naciśnij przycisk ▶ i wybierz opcję za pomocą klawiszy strzałek ▲ ▼

■ Dostęp za pomocą sterowania na żywo

Zaznacz opcję [📷/🌞] (fotografowanie seryjne / samowyzwalacz) za pomocą sterowania na żywo, zaznacz opcję [🌞] za pomocą klawiszy strzałek ◀▶, a następnie naciśnij przycisk **INFO**.

- Aby uzyskać informacje na temat wyświetlania opcji sterowania na żywo, patrz „Korzystanie ze sterowania na żywo” (str. 68).

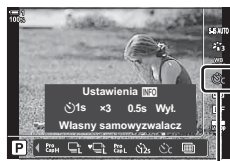

[📷/🌞] (fotografowanie seryjne / samowyzwalacz)



Redukowanie rozmycia powodowanego przez migawkę (Anti-Shock [◆])

Redukcja niewielkiego rozmycia powodowanego przez ruch migawki. Zdjęcia są robione z użyciem elektronicznej pierwszej kurtyny. Tę funkcję można stosować wraz z fotografowaniem seryjnym i samowyzwalaczem.



Wyt.	Funkcja Anti-Shock jest wyłączona. Powiązane opcje nie będą widoczne po naciśnięciu przycisku  lub zaznaczeniu trybu wyzwiania migawki w pełnym panelu sterowania LV.
0 sek. – 30 sek.	Określ czas, jaki ma upłynąć od naciśnięcia spustu migawki do końca do zrobienia zdjęcia. Wybierz opcję [0 sek.] w przypadku standardowego fotografowania z użyciem elektronicznej pierwszej kurtyny.

- Migawka mechaniczna jest używana przy czasach otarcia migawki krótszych niż 1/320 s.

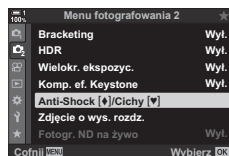

Dostosowanie ustawień funkcji Anti-Shock

- 1 Naciśnij przycisk **MENU**, aby wyświetlić menu.
- 2 Zaznacz opcję [Anti-Shock [◆]/Cichy [♥]] w  Menu fotografowania 2 i naciśnij klawisz strzałki .

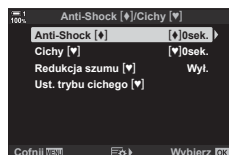

- 3 Zaznacz opcję [Anti-Shock [◆]] za pomocą klawiszy strzałek   i naciśnij przycisk .



- 4 Zaznacz opóźnienie zwolnienia migawki ([0 sek.]–[30 sek.]) za pomocą klawiszy strzałek   i naciśnij przycisk .
 - Wyświetlone zostaną dostępne opcje funkcji [Anti-Shock [◆]].

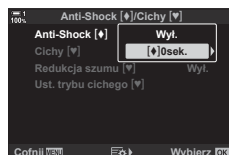



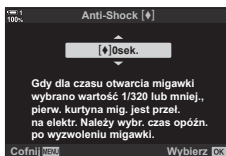







- 5 Zaznacz wybrane opóźnienie zwolnienia migawki za pomocą klawiszy strzałek Δ ∇ i naciśnij przycisk **OK**.



- 6 Naciśnij przycisk **OK** po zaznaczeniu wybranej opcji.

- Wyświetlone zostaną dostępne opcje funkcji [Anti-Shock [♦]/Cichy [♥]].
- Aby wyłączyć funkcję Anti-Shock, zaznacz opcję [Wyłączone] na ekranie [Anti-Shock [♦]/Cichy [♥]], a następnie naciśnij przycisk **OK**.

- 7 Naciskaj przycisk **MENU**, aby wyjść z menu.

- Wybrana zostanie wersja Anti-Shock bieżącego trybu wyzwalania migawki (oznaczona ikoną ♦).
 - Jeśli po wejściu do menu wybierzesz opcję  (Zdjęcie o wys. rozdź.), po wyjściu z niego zostanie wybrana opcja ♦  (Pojedynczy i Anti-Shock).
 - Jeśli po wejściu do menu wybierzesz opcję  (Niska szybkość zdj. seryjn.), po wyjściu z niego zostanie wybrana opcja ♦  (Seryjne nis. i Anti-Shock).
- Przy każdym ustawieniu innym niż [Wyłączone] opcje funkcji Anti-Shock będą widoczne w menu trybu wyzwalania migawki po naciśnięciu przycisku   lub zaznaczeniu trybu wyzwalania migawki w pełnym panelu sterowania LV lub za pomocą sterowania na żywo.
 - Na ekranie trybu wyzwalania migawki można wybrać dostępne opcje.   Menu własne **D1** > [Ustawienia /  obrazu] (str. 520)

■ Dostęp do opcji funkcji Anti-Shock

W przypadku wybrania opcji innej niż [Wyłączone] dla opcji [Anti-Shock [♦]/ Cichy [♥]] > [Anti-Shock [♦]] w  Menu fotografowania 2, opcje funkcji Anti-Shock można wybrać za pomocą następujących metod:



Przycisk

Przycisk  ➔ Obróć pokrętkę tylną, aby wybrać opcje oznaczone symbolem [♦]

Pełny panel sterowania LV

Zaznacz opcję  (fotografowanie seryjne / samowyzwalacz) ➔ Obróć pokrętkę przednie, aby wybrać opcje oznaczone symbolem [♦]

Menu

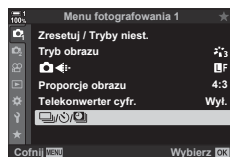

Wybierz kolejno  (tryb wyzwiania migawki) >  (fotografowanie seryjne / samowyzwalacz) w  Menu fotografowania 1.



2

Przycisk **MENU** ➔ Karta  ➔  ➔  ➔ Naciśnij klawisz strzałki , aby wyświetlić dostępne opcje ➔ Za pomocą klawiszy strzałek   wybierz opcje oznaczone symbolem [♦]

Sterowanie na żywo

Zaznacz opcję  (fotografowanie seryjne / samowyzwalacz) z użyciem sterowania na żywo i za pomocą klawiszy strzałek   wybierz opcje oznaczone symbolem [♦].

- Aby uzyskać informacje na temat wyświetlania opcji sterowania na żywo, patrz „Korzystanie ze sterowania na żywo” (str. 68).



 (fotografowanie seryjne / samowyzwalacz)



Robienie zdjęć z użyciem migawki elektronicznej. Ta opcja sprawdza się przy czasach otwarcia migawki krótszych niż 1/8000 s lub w sytuacjach, w których odgłos migawki były niepożądany. Migawka elektroniczna może być stosowana w trybach zdjęć pojedynczych i samowyzwalacza oraz w przypadku szybkości zapisu nieprzekraczającej 60 kl./s w trybach fotografowania seryjnego.

- Czas synchronizacji lampy błyskowej wynosi 1/50 s.
- W przypadku wybrania wartości ISO powyżej 8000 w menu [ISO] czas synchronizacji lampy błyskowej spada do wartości 1/20 s, a maksymalna szybkość zapisu klatek do 30 kl./s.



Wył.	Tryb cichy zostanie wyłączony. Tryby ciche nie będą widoczne po naciśnięciu przycisku  lub zaznaczeniu trybu wyzwalania migawki w pełnym panelu sterowania LV.
0 sek. – 30 sek.	Określ czas, jaki ma upłynąć od naciśnięcia spustu migawki do końca do zrobienia zdjęcia. Wybierz opcję [0 sek.] w przypadku standardowego fotografowania z użyciem elektronicznej pierwszej kurtyny.

- Przy każdym ustawieniu innym niż [Wyłączone] tryby ciche będą widoczne po naciśnięciu przycisku  lub za pomocią sterowania na żywo.
- Aby użyć lampy błyskowej w trybie [Cichy [♥]], wybierz opcję [Zezwalaj] w menu [Ust. trybu cichego [♥]] > [Tryb flesza] (str. 167).

1 Naciśnij przycisk **MENU**, aby wyświetlić menu.

2 Zaznacz opcję [Anti-Shock [♦]/Cichy [♥]] w  Menu fotografowania 2 i naciśnij klawisz strzałki .

3 Zaznacz opcję [Cichy [♥]] za pomocą klawiszy strzałek   i naciśnij przycisk .

4 Zaznacz opóźnienie zwolnienia migawki ([0 sek.]–[30 sek.]) za pomocą klawiszy strzałek   i naciśnij przycisk .

- Wyświetlone zostaną opcje trybu [Cichy [♥]].

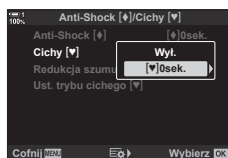
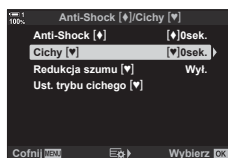
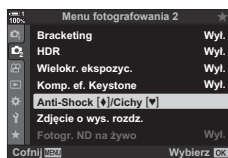

- 5 Zaznacz wybrane opóźnienie zwolnienia migawki za pomocą klawiszy strzałek Δ ∇ i naciśnij przycisk **OK**.

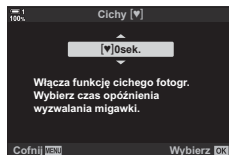

- 6 Naciśnij przycisk **OK** po zaznaczeniu wybranej opcji.

- Wyświetlone zostaną dostępne opcje funkcji [Anti-Shock [♦]/Cichy [♥]].
- Aby wyłączyć funkcję Anti-Shock, zaznacz opcję [Wyłączone] na ekranie [Anti-Shock [♦]/Cichy [♥]], a następnie naciśnij przycisk **OK**.

- 7 Naciskaj przycisk **MENU**, aby wyjść z menu.

- Wybrana zostanie cicha wersja bieżącego trybu wyzwalania migawki (oznaczona ikoną [♥]).
- Na ekranie trybu wyzwalania migawki można wybrać dostępne opcje. Menu własne **D1** > [Ustawienia obrazu] (str. 520)

■ Dostęp do opcji trybu cichego

W przypadku wybrania opcji innej niż [Wyłączone] dla ustawienia [Anti-Shock [♦]/ Cichy [♥]] > [Cichy [♥]] w Menu fotografowania 2, opcje trybu cichego można wybrać za pomocą następujących metod:

Przycisk

Przycisk ➔ Obróć pokrętko tylne, aby wybrać opcje oznaczone symbolem [♥]

Pełny panel sterowania LV

Zaznacz opcję [/] (fotografowanie seryjne / samowyzwalacz) ➔ Obróć pokrętko przednie, aby wybrać opcje oznaczone symbolem [♥]

Menu

Wybierz kolejno [//] (tryb wyzwalania migawki) > [/] (fotografowanie seryjne / samowyzwalacz) w Menu fotografowania 1.

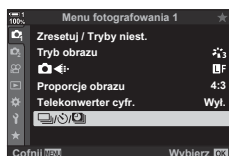

Przycisk **MENU** ➔ Karta ➔ [//] ➔ [/] ➔ Naciśnij klawisz strzałki ▷, aby wyświetlić dostępne opcje ➔ Za pomocą klawiszy strzałek Δ ▽ wybierz opcje oznaczone symbolem [♥]

Sterowanie na żywo

Zaznacz opcję [/] (fotografowanie seryjne / samowyzwalacz) z użyciem sterowania na żywo i za pomocą klawiszy strzałek <▷> wybierz opcje oznaczone symbolem [♥].

- Aby uzyskać informacje na temat wyświetlania opcji sterowania na żywo, patrz „Korzystanie ze sterowania na żywo” (str. 68).



/ (fotografowanie seryjne / samowyzwalacz)

Redukcja szumu podczas długiej ekspozycji (Red.szumu [♥])

Zmniejszenie szumów na zdjęciach o długim czasie ekspozycji w trybie cichym.

Auto	Redukcja szumów na zdjęciach o długim czasie ekspozycji w trybie cichym. Po włączeniu tej funkcji słyszalny może być dźwięk migawki.
Wyt.	Redukcja szumów jest wyłączona.

- 1 Naciśnij przycisk **MENU**, aby wyświetlić menu.
- 2 Zaznacz opcję [Anti-Shock [♦]/Cichy [♥]] w  Menu fotografowania 2 i naciśnij klawisz strzałki ▷.

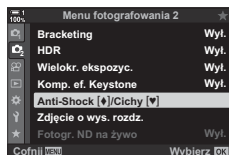

- 3 Zaznacz opcję [Redukcja szumu [♥]] za pomocą klawiszy strzałek Δ ▽ i naciśnij przycisk ▷.
 - Wyświetlone zostaną opcje trybu [Red.szumu [♥]].

2

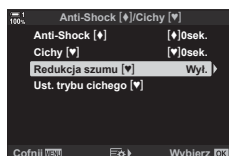

- 4 Zaznacz opcję za pomocą klawiszy strzałek Δ ▽ i naciśnij przycisk **OK**.
 - Wyświetlone zostaną dostępne opcje funkcji [Anti-Shock [♦]/Cichy [♥]].

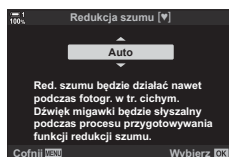

- 5 Naciskaj przycisk **MENU**, aby wyjść z menu.

Opcje trybu cichego (Ustawienia trybu cichego [♥])

Wybierz, czy włączyć funkcje [■]], [Podśw.AF] oraz [Tryb flesza] w trybie cichym.

Wybierz opcję [Zezwalaj], aby w przypadku wybranych elementów używać bieżących ustawień, lub [Nie zezwalaj], aby zignorować bieżące ustawienia i wyłączyć wybrany element.

■]]	Wybierz, czy używać aktualnie wybranych ustawień funkcji [■]]) w menu Menu własne D4 (str. 527).
Podśw.AF	Wybierz, czy używać aktualnie wybranych ustawień funkcji [Podśw.AF] w menu Menu własne A3 (str. 490).
Tryb Flesza	Wybierz, czy używać bieżących ustawień lampy błyskowej (str. 254).

1 Naciśnij przycisk **MENU**, aby wyświetlić menu.

2 Zaznacz opcję [Anti-Shock [♦]/Cichy [♥]] w **Menu fotografowania 2** i naciśnij klawisz strzałki ▷.

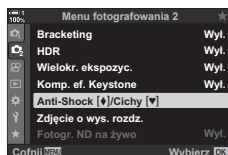

3 Zaznacz opcję [Ust. trybu cichego [♥]] za pomocą klawiszy strzałek △ ▽ i naciśnij przycisk ▷.

- Wyświetlone zostaną opcje menu [Ust. trybu cichego [♥]].

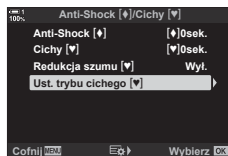

4 Zaznacz żądany element za pomocą klawiszy strzałek △ ▽ i naciśnij przycisk ▷.

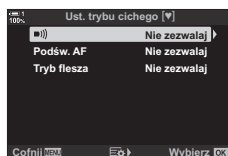

5 Zaznacz opcję [Zezwalaj] lub [Nie zezwalaj] za pomocą przycisków △ ▽ i naciśnij przycisk **OK**.

- Powtórz kroki 4 i 5, jeśli to konieczne.

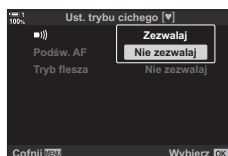

6 Naciskaj przycisk **MENU**, aby wyjść z menu.

Redukowanie opóźnienia migawki (Fotografowanie w trybie Szybkość zdj. seryjn.)

Rejestrowanie zaczyna się w momencie naciśnięcia spustu migawki do połowy; w chwili naciśnięcia go do końca aparat zacznie zapisywać na karcie pamięci ostatnie zarejestrowane zdjęcia (liczba: n), gdzie n to liczba zdjęć wybrana przed rozpoczęciem fotografowania. Jeśli spust migawki zostanie naciśnięty do końca i przytrzymany, fotografowanie będzie kontynuowane do momentu zapisania wybranej liczby zdjęć. Użyj tej opcji do uchwycenia chwil, które nie zostałyby uchwycone z powodu reakcji obiektu lub opóźnienia migawki. Wybierz tryb [Niska szybkość zdj. seryjn.] lub [Wysoka szybkość zdj. seryjn.]

Niska szybkość zdj. seryjn. (Pro_{CapL})

Aparat rejestruje z szybkością do 18 kl./s. Przed naciśnięciem spustu migawki do końca można zarejestrować maksymalnie 35 klatek. Aparat ustawi ostrość przed każdym zdjęciem po wyborze opcji [C-AF], [C-AF MF], [C-AF+TR] lub [C-AF+TR MF] w menu [Tryb AF] (str. 115). Wybierz tę opcję, jeśli przewidujesz, że podczas fotografowania odległość do obiektu może ulec zmianie.



Wysoka szybkość zdj. seryjn. (Pro_{CapH})

Aparat rejestruje z szybkością do 60 kl./s. Przed naciśnięciem spustu migawki do końca można zarejestrować maksymalnie 35 klatek. Aparat użyje funkcji [S-AF] po wyborze opcji [C-AF] lub [C-AF+TR] w menu [Tryb AF] (str. 115) albo funkcji [S-AF MF] po wyborze opcji [C-AF MF] lub [C-AF+TR MF]. Wybierz tę opcję, jeśli podczas fotografowania odległość do obiektu nie ulegnie zbyt dużej zmianie.

- W trybie Pro_{CapL} (Niska szybkość zdj. seryjn.) przysłona jest ograniczona do wartości pomiędzy jej maksymalną wartością a $f/8,0$.
- Tryb Szybkość zdj. seryjn. jest niedostępny, gdy aparat jest połączony ze smartfonem.
- Obiektywy systemu Four Thirds oraz Micro Four Thirds innych producentów nie mogą być stosowane w trybie Pro_{CapL} (Niska szybkość zdj. seryjn.).
- Gdy użytkownik naciśnie spust migawki do połowy, aparat będzie kontynuował rejestrowanie zdjęć maksymalnie przez minutę. Aby wznowić zakończone fotografowanie, zwolnij spust migawki, a następnie ponownie naciśnij go do połowy.
- Na zdjęciach może być widoczne migotanie wywołane przez oświetlenie fluorescencyjne lub inne oświetlenie sztuczne albo dynamiczne poruszanie się obiektu podczas fotografowania.
- Podczas fotografowania ekran nie wyłączy się, a dźwięk migawki nie będzie słyszalny.
- Czas otwarcia migawki nie może być dłuższy niż pewna wartość.
- Częstotliwość odświeżania ekranu może spaść poniżej wartości wybranej w opcji [Częstotliwość] (str. 175) w menu Menu własne D2, w zależności od jasności obiektu, opcji wybranych w menu ISO i ustawień kompensacji ekspozycji.

Tak jak w przypadku innych trybów wyzwalania migawki tryby Szybkość zdj. seryjn. można wybierać za pomocą przycisku .

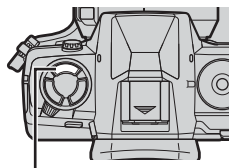

1 Naciśnij przycisk .

- Wyświetlone zostaną opcje / (fotografowanie seryjne / samowyzwalacz).



Przycisk 







Opcje /
(fotografowanie seryjne / samowyzwalacz)

2 Obróć pokrętkę tylną, aby zaznaczyć opcję (Niska szybkość zdj. seryjn.) lub (Wysoka szybkość zdj. seryjn.), a następnie naciśnij przycisk **OK**.

- Z ekranu znikną opcje wyzwalania migawki.
- Opcje można też zaznaczać, przytrzymując przycisk  i obracając pokrętkę tylną.



3 Zrób zdjęcia.

- Rejestrowanie zaczyna się po naciśnięciu spustu migawki do połowy. Zostanie wyświetlona ikona . Jeśli przytrzymasz spust migawki naciśnięty do połowy przez ponad minutę, rejestrowanie zostanie zakończone, a ikona  zniknie z ekranu. Aby wznowić fotografowanie, ponownie naciśnij spust migawki do połowy.
 - Naciśnij spust migawki do końca, aby rozpocząć zapisywanie zdjęć na karcie pamięci.
 - Fotografowanie będzie kontynuowane po naciśnięciu do końca spustu migawki aż do momentu wykonania liczby zdjęć wybranej w menu [Ogr. liczby klatek].
- Tryby Szybkość zdj. seryjn. można wybrać w ten sam sposób za pomocą pełnego panelu sterowania LV lub sterowania na żywo. Można je też wybrać za pomocą opcji / (str. 154) w  Menu fotografowania 1.

Ikona rejestrowania (zielona)



■ Opcje trybu Szybkość zdj. seryjn.

Opcje trybu Szybkość zdj. seryjn. można regulować w menu Menu własne **C1**. W menu [L kl./s] (Opcje trybu Niska szybkość zdj. seryjn.) można dostosować ustawienia trybu Niska szybkość zdj. seryjn., a w menu [H kl./s] (Wysoka szybkość zdj. seryjn.) ustawienia trybu Wysoka szybkość zdj. seryjn.

Maks. liczba kl./s	Wybierz szybkość zapisu klatek. Wszystkie liczby są przybliżone. <ul style="list-style-type: none">• Niska szybkość zdj. seryjn.: 10, 15 lub 18 kl./s• Wysoka szybkość zdj. seryjn.: 15, 20, 30 lub 60 kl./s
Licz. kl. przed zw. mig.	Wybierz liczbę zdjęć rejestrowanych przed naciśnięciem spustu migawki do końca. Wartość maksymalna to 35.
Ogr. liczby klatek	Wybierz liczbę zapisywanych zdjęć, w tym zdjęć rejestrowanych przed rozpoczęciem zapisu. Można ograniczyć liczbę zdjęć rejestrowanych po naciśnięciu spustu migawki do końca. Po wybraniu opcji [Wyłączone] fotografowanie będzie kontynuowane, dopóki spust migawki będzie naciśnięty do końca.

1 Naciśnij przycisk **MENU**, aby wyświetlić menu.

2 Wyświetl Menu własne **C1** (Zwolnienie//Stb. obrazu).

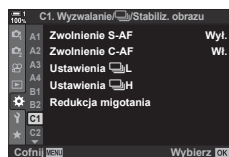

3 Zaznacz wybraną opcję za pomocą przycisków Δ ∇ w bloku klawiszy strzałek, a następnie naciśnij przycisk \triangleright .

- Wybierz menu [L kl./s], aby dostosować ustawienia trybu Niska szybkość zdj. seryjn., lub menu [H kl./s], aby dostosować ustawienia trybu Wysoka szybkość zdj. seryjn.

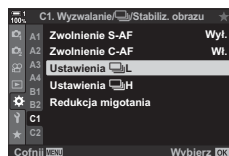

4 Zaznacz opcję **Pro** za pomocą klawiszy strzałek Δ ∇ i naciśnij przycisk \triangleright .

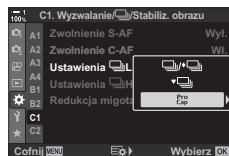

5 Wybierz ustawienie w menu [Maks. liczba kl./s].

- Zaznacz opcję [Maks. liczba kl./s] za pomocą klawiszy strzałek Δ ∇ i naciśnij przycisk \triangleright .
- Zaznacz opcję za pomocą klawiszy strzałek Δ ∇ i naciśnij przycisk **OK**.

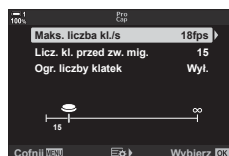

6 Wybierz ustawienie w menu [Licz. kl. przed zw. mig.].

- Zaznacz opcję [Licz. kl. przed zw. mig.] za pomocą klawiszy strzałek Δ ∇ i naciśnij przycisk \triangleright .
- Zaznacz opcję za pomocą klawiszy strzałek Δ ∇ i naciśnij przycisk **OK**.
- Aby wyłączyć rejestrowanie przed zwolnieniem migawki, wybierz opcję [0].

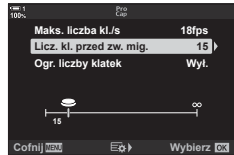

7 Wybierz maksymalną liczbę zdjęć w każdej serii ([Ogr. liczby klatek]).

- Zaznacz opcję [Ogr. liczby klatek] za pomocą klawiszy strzałek Δ ∇ i naciśnij przycisk \triangleright .
- Po wybraniu opcji [Wyłączone] fotografowanie będzie kontynuowane, dopóki spust migawki będzie naciśnięty do końca.
- Aby wybrać maksymalną liczbę zdjęć, zaznacz bieżące ustawienie i naciśnij klawisz strzałki \triangleright w celu wyświetlenia dostępnych opcji. Zaznacz cyfry za pomocą klawiszy strzałek \triangleleft \triangleright i zmień je za pomocą klawiszy strzałek Δ ∇ .
- Maksymalna liczba zdjęć w serii obejmuje zdjęcia rejestrowane, gdy spust migawki jest naciśnięty do połowy.
- Naciśnij przycisk **OK**, aby zapisać zmiany ustawień.

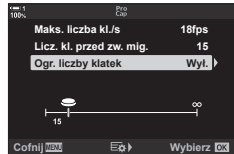

8 Naciśnij przycisk **OK**.

- Wyświetlone zostanie **Menu własne C1**.

9 Naciskaj przycisk **MENU**, aby wyjść z menu.









Fotografowanie w stałych odstępach czasu (Zd. w cz./Time Lapse)

Automatyczne robienie serii zdjęć o określonym interwale. Taką serię można ją zapisać jako film Time Lapse.

- Fotografowanie z interwałem jest możliwe w trybach **P**, **A**, **S** i **M**.
- Funkcje Bracketing, Bracketing HDR, Wielokr. ekspozyc. oraz Filtr ND na żywo nie mogą być używane.
- W połączonych smartfonach można stosować opcję bezprzewodowego wyzwalania migawki.

Liczba klatek	Wybierz liczbę zdjęć.
Start czasu czekania	Wybierz czas, jaki musi upłynąć, zanim aparat zacznie fotografowanie z interwałem.
Czas interwału	Wybierz czas interwału pomiędzy zdjęciami.
Film Time Lapse	Wybierz, czy zarejestrowany ma być film Time Lapse. [Wyłączone]: Aparat zapisuje poszczególne zdjęcia, ale nie tworzy z nich filmu Time Lapse. [Włączone]: Aparat zapisuje poszczególne zdjęcia oraz tworzy z nich film Time Lapse.
Ustawienia filmów	Wybierz rozmiar ([Rozdzielczość filmu]) i częstotliwość klatek ([Częstotliwość]) filmów utworzonych za pomocą funkcji [Film Time Lapse].

2

- 1 Naciśnij przycisk **MENU**, aby wyświetlić menu.
- 2 Zaznacz opcję  w  Menu fotografowania 1 i naciśnij klawisz strzałki .
- 3 Zaznacz opcję [Zd. w cz./Time Lapse] za pomocą klawiszy strzałek   i naciśnij przycisk .
- 4 Zaznacz opcję [Włączone] za pomocą klawiszy strzałek   i naciśnij przycisk .

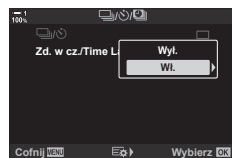
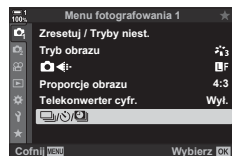

5 Zaznacz elementy za pomocą przycisków Δ ∇ .

- Naciśnij przycisk \triangleright , aby wyświetlić opcje zaznaczonego elementu.
- Po ukończeniu konfiguracji naciśnij przycisk **OK**.

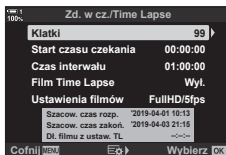

6 Naciskaj przycisk **OK**, aby wrócić do \square Menu fotografowania 1.

- Naciśnij przycisk **MENU**, aby wyjść z menu.
- Na ekranie fotografowania pojawi się ikona \square (ikona wskazuje wybraną liczbę zdjęć).

Fotografowanie w stałych odstępach czasu



7 Naciśnij spust migawki, aby rozpocząć fotografowanie.

- Kolor ikony \square zmieni się na zielony i zostanie wyświetlona liczba pozostałych zdjęć.
- Naciśnij przycisk **MENU**, aby zakończyć fotografowanie przed zrobieniem wszystkich zdjęć.
- Zdjęcia będą robione, nawet jeśli automatyczne ustawianie ostrości się nie powiedzie. W takim przypadku ostrość należy ustawić ręcznie na stałą odległość.
- Każde zdjęcie będzie przed zapisem wyświetlane na ekranie przez 0,5 s ([Podgląd], str. 90).
- Jeśli czas wybrany w menu [Start czasu czekania] lub [Czas interwału] jest dłuższy niż 1 minuta i 30 sekund, monitor i aparat zostaną wyłączone po jednej minucie. Zostaną włączone automatycznie 10 sekund przed wykonaniem następnego zdjęcia. Można je również wyłączyć, naciśkając spust migawki do połowy.
- Aparat użyje funkcji [S-AF] po wyborze opcji [C-AF] lub [C-AF+TR] w menu [Tryb AF] oraz funkcji [S-AF MF] po wyborze opcji [C-AF MF] lub [C-AF+TR MF].
- Podczas fotografowania z interwałem sterowanie dotykowe jest wyłączone.
- Lampa błyskowa nie będzie działać, jeśli czas jej ładowania jest dłuższy niż ustawiony interwał.
- Film Time Lapse nie zostanie wygenerowany, jeśli którekolwiek ze zdjęć nie zostanie wykonane poprawnie.
- Jeśli na karcie pamięci nie będzie wystarczającej ilości miejsca, film Time Lapse nie zostanie wygenerowany.
- Wykonywanie jednej z poniższych operacji po rozpoczęciu fotografowania anuluje fotografowanie z interwałem: obrócenie pokrętła wyboru trybu, naciśnięcie przycisku **MENU**, przycisku \square lub przycisku zwolnienia obiektywu albo podłączenie przewodu USB.
- Wyłączenie aparatu spowoduje zakończenie fotografowania z interwałem.
- Fotografowanie z interwałem zostanie zakończone, jeśli akumulator aparatu się rozładuje. Przed rozpoczęciem fotografowania należy upewnić się, że akumulator jest naładowany.

2

Stabilizacja obrazu w trybie seryjnym



(Stabilizacja obrazu)

Wybierz typ stabilizacji obrazu stosowanej podczas fotografowania w trybie seryjnym.

Aby uzyskać maksymalny efekt stabilizacji obrazu podczas fotografowania w trybie seryjnym, aparat wyśrodkowuje matrycę w przypadku każdego zdjęcia. Zmniejsza to nieco szybkość zapisu klatek.

Priorytet IS	Stabilizacja obrazu ma pierwszeństwo. Zmniejsza to nieco szybkość zapisu klatek.
Priorytet kl./s	Szybkość zapisu klatek ma pierwszeństwo. Może to nieco zmniejszyć wydajność stabilizacji obrazu.

1 Naciśnij przycisk **MENU**, aby wyświetlić menu.

2 Wyświetl  Menu własne  (Zwolnienie//Stb. obrazu).

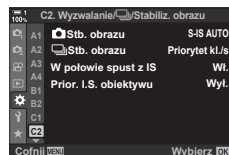

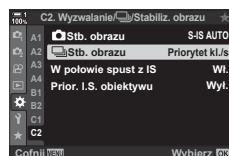

3 Zaznacz opcję [] Stb. obrazu] za pomocą klawiszy strzałek Δ ∇ i naciśnij przycisk \blacktriangleright .



4 Zaznacz żadaną opcję za pomocą klawiszy strzałek Δ ∇ .

5 Naciśnij przycisk **OK**, aby wybrać zaznaczoną opcję.

6 Naciskaj przycisk **MENU**, aby wyjść z menu.

- Z menu można również wyjść, naciskając spust migawki do połowy.
- W trybach  (Niska szybkość zdj. seryjn.) i  (Wysoka szybkość zdj. seryjn.) ustawienie [] Stabilizacja obrazu] jest zablokowane na [Priorytet kl./s].

Częstotliwość odświeżania obrazu w wizjerze (Częstotliwość)

Zwiększenie częstotliwości odświeżania obrazu w wizjerze w celu poprawienia płynności ruchów obiektu. Ułatwia to śledzenie szybko poruszających się oraz trudnych do skadrowania obiektów.

Normalny	Standardowa częstotliwość odświeżania obrazu. Tę opcję należy wybierać w większości sytuacji.
Wysoka	Obraz jest płynny, nawet gdy obiekt porusza się bardzo szybko. Ułatwia to śledzenie dynamicznie poruszających się obiektów. Tryb [Normalna] zostanie wybrany automatycznie, jeśli podczas fotografowania wzrośnie temperatura wewnętrzna aparatu.

1 Naciśnij przycisk **MENU**, aby wyświetlić menu.

2 Wyświetl **Menu własne** **D2** (Wyśw./**■**)/PC).

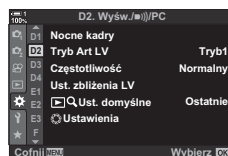

3 Zaznacz opcję [Częstotliwość] za pomocą klawiszy strzałek **△** **▽** i naciśnij przycisk **▷**.

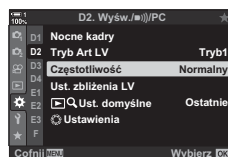

4 Zaznacz żądaną opcję za pomocą klawiszy strzałek **△** **▽**.

5 Naciśnij przycisk **OK**, aby wybrać zaznaczoną opcję.

6 Naciskaj przycisk **MENU**, aby wyjść z menu.

- Z menu można również wyjść, naciskając spust migawki do połowy.

2-11 Stabilizacja obrazu

Stabilizacja obrazu redukuje rozmycie powodowane przez ruch aparatu przy otwartej migawce.

Aparat jest wyposażony w 5-osiową stabilizację obrazu, która poza zredukowaniem efektu rozmycia powodowanego przez ruch w płaszczyźnie poziomej i pionowej może być wykorzystywana z dowolnym obiektywem, aby zmniejszyć rozmycie powodowane również przez ruchy w osi poziomej, pionowej i obrotu. Można ją stosować nocą, w zacienionych wnętrzach, z teleobiektywami oraz w sytuacjach, w których najprawdopodobniej pojawi się rozmycie spowodowane przez ruch aparatu. Może też służyć do zredukowania efektu rozmycia w makrofotografii. W przypadku korzystania ze stabilizacji obrazu z obiektywem innym niż obiektywy systemu Four Thirds lub Micro Four Thirds należy podać jego ogniskową.

Redukcja efektu rozmycia



2

Redukcja efektu rozmycia powodowanego przez poruszenie aparatu najczęściej występującego w sytuacjach, gdy obiekt jest słabo oświetlony lub gdy zdjęcie jest robione z dużym powiększeniem.

- To ustawienie jest dostępne w następujących miejscach:
 - Pełny panel sterowania LV (str. 177)
 - Sterowanie na żywo (str. 177)
 - Menu (str. 177)

S-IS wyłączone	Stabilizacja obrazu wyłączona. Wybierz tę opcję, jeśli stosujesz statyw.
S-IS AUTO (automatyczna)	Stabilizacja obrazu dotyczy poruszenia aparatu w każdej osi. Jeśli aparat wykryje przesuwanie, automatycznie wstrzyma stabilizację obrazu w danej osi.
S-IS (wielokierunkowa)	Stabilizacja obrazu dotyczy poruszenia aparatu w każdej osi.
S-IS (pionowa)	Stabilizacja obrazu dotyczy poruszenia aparatu w osi pionowej. Z tej opcji należy korzystać podczas przesuwania aparatu w poziomie.
S-IS (pozioma)	Stabilizacja obrazu dotyczy poruszenia aparatu w osi poziomej. Z tej opcji należy korzystać podczas przesuwania aparatu w pionie.

- Stabilizacja obrazu może nie być w stanie kompensować zbyt dużych ruchów aparatu lub bardzo długich czasów otwarcia migawki. W takich przypadkach należy używać statywu.
- Podczas działania stabilizacji obrazu może wystąpić szum lub wibracje.
- Ustawienie wybrane za pomocą przełącznika stabilizacji obrazu w obiektywie ma pierwszeństwo nad ustawieniem wybranym w aparacie.
- Ustawienie [S-IS AUTO] działa jak ustawienie [S-IS], jeśli w menu [Prior. I.S. obiektywu] wybrano opcję [Włączone].



- Możesz wybrać, czy stabilizacja obrazu zostanie włączona po naciśnięciu spustu migawki do połowy. [W połowie spust z IS] (str. 178)
- Stabilizacja obrazu w obiektywie może mieć pierwszeństwo. [Prior. I.S. obiektywu] (str. 512)

■ Dostęp za pośrednictwem pełnego panelu sterowania LV

- 1 Zaznacz opcję [📷 Stb. obrazu] w pełnym panelu sterowania LV.

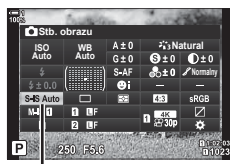

📷 Stabilizacja obrazu

- 2 Zaznacz opcję za pomocą pokrętła przedniego.
- 3 Naciśnij spust migawki do połowy, aby wybrać zaznaczoną opcję i wyjść z pełnego panelu sterowania LV.

■ Dostęp z menu

Wybierz opcję [📷 Stb. obrazu] w menu ⚙️ Menu własne [C2] (Zwolnienie/📷/Stb. obrazu).

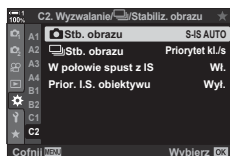

Przycisk **MENU** ➔ Karta ⚙️ ➔ Karta [C2] ➔ [📷 Stb. obrazu] ➔ Naciśnij klawisz strzałki ▷, aby wyświetlić dostępne opcje ➔ Za pomocą klawiszy strzałek △ ▽ wybierz żądaną opcję

■ Dostęp za pomocą sterowania na żywo

Zaznacz opcję [📷 Stb. obrazu] w sterowaniu na żywo i wybierz opcję za pomocą klawiszy strzałek <◀▶>.

- Aby uzyskać informacje na temat wyświetlania opcji sterowania na żywo, w którym wybrano opcję, a następnie zaznaczyć odpowiednią wartość za pomocą przycisków △ ▽ <◀▶ i naciśnięciu przycisk **OK**. Jeśli użyte zostaną dane obiektywu zapisane w pozycji [Ust. inf. o obiektyw.] (str. 550), zostanie zastosowana zapisana długość ogniskowej.

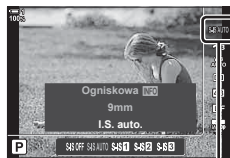

📷 Stabilizacja obrazu

🔍 Obiektywy inne niż Four Thirds/Micro Four Thirds

W przypadku korzystania z obiektywów innych niż obiektywy systemu Micro Four Thirds lub Four Thirds konieczne będzie określenie długości ogniskowej. W tym celu należy naciśnąć przycisk **INFO** w menu, w którym wybrano opcję, a następnie zaznaczyć odpowiednią wartość za pomocą przycisków △ ▽ <◀▶ i naciśnięciu przycisk **OK**. Jeśli użyte zostaną dane obiektywu zapisane w pozycji [Ust. inf. o obiektyw.] (str. 550), zostanie zastosowana zapisana długość ogniskowej.

- Wybierz wartość w zakresie od 0,1 mm do 1000,0 mm.
- Użyj wartości nadrukowanej na obiektywie.
- Wybrana wartość nie zostanie zresetowana po wybraniu opcji [Zresetuj / Tryb niest.] (str. 91) > [Resetuj] (standard) w 📷 Menu fotografowania 1.

Stabilizacja obrazu po naciśnięciu spustu migawki do połowy (W połowie spust z IS)

Wybierz, czy stabilizacja obrazu powinna działać po naciśnięciu spustu migawki do połowy. Przykładem sytuacji, w której warto wstrzymać działanie stabilizacji obrazu jest korzystanie ze wskaźnika poziomu w celu utrzymania prawidłowego ułożenia aparatu podczas kadrowania zdjęć.

Wl.	Aktywacja stabilizacji obrazu następuje po naciśnięciu spustu migawki do połowy.
Wyt.	Aktywacja stabilizacji obrazu nie następuje po naciśnięciu spustu migawki do połowy.

1 Naciśnij przycisk **MENU**, aby wyświetlić menu.

2 Wyświetl **Menu własne** **C2** (Zwolnienie//Stb. obrazu).

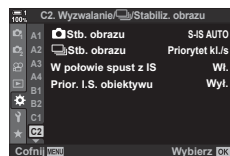

3 Zaznacz opcję [W połowie spust z IS] za pomocą klawiszy strzałek Δ ∇ i naciśnij przycisk \blacktriangleright .

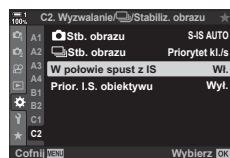

4 Zaznacz opcję [Włączone] lub [Wyłączone] za pomocą klawiszy strzałek Δ ∇ i naciśnij przycisk **OK**.

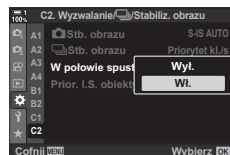

5 Naciskaj przycisk **MENU**, aby wyjść z menu.



2-12 Pomiar i ekspozycja

Aparat mierzy jasność obiektu i odpowiednio dostosowuje ekspozycję. Aparat można skonfigurować tak, aby automatycznie zwiększał czułość ISO przy słabym oświetleniu. Można też redukować migotanie podczas fotografowania przy sztucznym świetle.

Regulowanie ekspozycji

(Kompensacja ekspozycji)



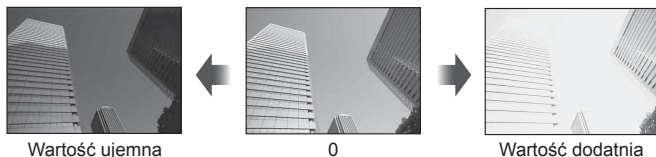

Ekspozycję wybraną przez aparat automatycznie można dostosować do własnego zamysłu artystycznego. Wybierz wartości dodatnie, aby rozjaśnić zdjęcia, lub ujemne, aby je przyciemnić. Kompensację ekspozycji można regulować w zakresie $\pm 5,0$ EV.

- To ustawienie jest dostępne w następujących miejscach:
 - Przycisk 
 - Pokręta
- Kompensacja ekspozycji jest dostępna w trybach **P**, **A** i **S**. Aby włączyć ją w trybie **M**, wybierz opcję [AUTO] dla ustawienia  [ISO] (str. 181).



- Kompensację ekspozycji można regulować w zakresie $\pm 5,0$ EV. Widoczny na ekranie pasek ekspozycji wyświetla wartości do ± 3 EV. Pasek zacznie migać, jeśli wybrana zostanie wartość poza tym zakresem.
- W wizjerze i podglądzie na żywo można sprawdzić efekty wartości nieprzekraczających $\pm 3,0$ EV.
- Aby wyświetlić efekty kompensacji ekspozycji w widoku na żywo, wybierz opcję [Wyłączone] dla ustawienia [Nocne kadry] w menu  Menu własne **B1** (str. 200). [Nocne kadry] ma domyślnie ustawioną wartość [Wyłączone].

■ Dostęp za pomocą przycisku (kompensacja ekspozycji)



Naciśnij przycisk , a następnie obróć pokrętkę przednie lub tylne. Możesz także przytrzymać przycisk  i użyć klawiszy strzałek  .



Kompensacja ekspozycji Pasek ekspozycji

- Aby zresetować kompensację ekspozycji, naciśnij i przytrzymaj przycisk **OK**.





- Ustawienie  (kompensacja ekspozycji) można przypisać do innych elementów sterujących. Wybierz menu  Funkcja przycisku (str. 463) w menu  Menu własne **B1**.

■ Dostęp za pomocą pokręteł

W trybach **P**, **A**, i **S** kompensację ekspozycji można skorygować za pomocą pokrętki przedniego. W tym celu obróć je w lewo lub w prawo. W trybie **M** naciśnij i przytrzymaj przycisk  i obróć pokrętkę przednie lub tylne.

Wybierz wartość zależnie od jasności obiektu. Wyższe wartości pozwalają fotografować ciemniejsze sceny, ale zwiększają ilość szumów (cętek) na obrazach. Wybierz opcję [AUTO], aby pozwolić aparatowi regulować czułość w zależności od warunków oświetleniowych.

- To ustawienie jest dostępne w następujących miejscach:
 - Przycisk **ISO** - Sterowanie na żywo (str. 182)
 - Pełny panel sterowania LV (str. 182)

AUTO	Czułość jest regulowana automatycznie w zależności od warunków fotografowania. W menu [ Ust. auto ISO] (str. 183) w menu  Menu własne [] określi maksymalną czułość, jaką może wybrać aparat, oraz czas otwarcia migawki, przy którym uruchomiona zostanie automatyczna regulacja czułości.
L64, L100, 200–25600	Wybierz wartość czułości ISO. Wartość ISO 200 zapewni dobrą równowagę pomiędzy szumem a zakresem dynamicznym. Ustawienie [L100] lub [L64] wybierz w przypadku większych wartości przysłony (wyższych wartości liczby f) lub dłuższych czasów otwarcia migawki. Ustawienie [L64] odpowiada wartości ISO 64, a [L100] wartości ISO 100. <ul style="list-style-type: none"> • Ustawienia [L64] i [L100] są dostępne przy wszystkich krokach ekspozycji. • Ustawienia [L64] i [L100] zmniejszają zakres dynamiczny.

2



- Połączenie wartości czułości ISO powyżej 8000 z ustawieniami wykorzystującymi migawkę elektroniczną (np. trybem Cichy lub Bracketing ostrości) ustawia czas synchronizacji lampy błyskowej równy 1/20 s.
- W przypadku zdjęć wykonywanych z użyciem funkcji bracketingu ISO czas synchronizacji lampy błyskowej przyjmuje wartość 1/20 s niezależnie od wybranej wartości ISO.

■ Dostęp za pomocą przycisku ISO

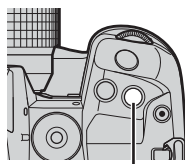
1 Naciśnij przycisk **ISO**.

Przycisk **ISO**

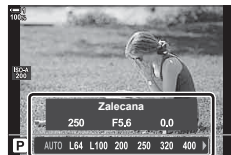
- Wyświetlone zostaną dostępne opcje ustawienia [ ISO].

Opcje ustawienia [ ISO]

2 Obróć pokrętkę przednie lub tylne, aby zaznaczyć wybraną opcję.

- Pokrętkę przednie lub tylne można też obrócić, naciskając jednocześnie przycisk **ISO**.

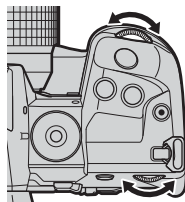

3 Naciśnij spust migawki do połowy, aby wybrać zaznaczoną opcję i wyjść z menu.



- Wybór czułości ISO można przypisać do innych elementów sterujących. W tym celu możesz użyć opcji [📷 Funkcja przycisku] (str. 463) w menu ⚙️ Menu własne **B1**.

■ Dostęp za pośrednictwem pełnego panelu sterowania LV

1 Wyświetl pełny panel sterowania LV i zaznacz opcję [📷 ISO].

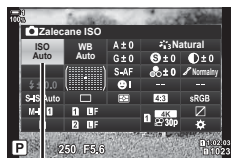

📷 ISO

2 Zaznacz opcję za pomocą pokrętki przedniego.

3 Naciśnij spust migawki do połowy, aby wybrać zaznaczoną opcję i wyjść z pełnego panelu sterowania LV.

■ Dostęp za pomocą sterowania na żywo

Zaznacz opcję [📷 ISO] za pomocą sterowania na żywo i wybierz opcję za pomocą klawiszy strzałek <◀▶>.

- Aby uzyskać informacje na temat wyświetlania opcji sterowania na żywo, patrz „Korzystanie ze sterowania na żywo” (str. 68).

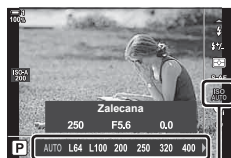

📷 ISO

Opcje ustawienia [📷 ISO] > [AUTO]

(📷 Ust. auto ISO)

Wybierz sposób, w jaki aparat dostosowuje ustawienia po wybraniu opcji [AUTO] w menu [📷 ISO].

Granica górna / domyślne	<p>[Granica górna]: Wybierz maksymalną wartość czułości wybieraną automatycznie przez aparat.</p> <p>[Domyślne]: Wybierz domyślną wartość czułości.</p> <ul style="list-style-type: none">• Wartość maksymalna to 6400. Czułość może spaść poniżej domyślnej wartości, jeśli aparat nie może uzyskać optymalnej ekspozycji przy bieżących ustawieniach przysłony i czasu otwarcia migawki.
Najniższe ust. czasu otwarcia migawki	Wybierz czas otwarcia migawki, przy którym aparat zacznie podnosić czułość ISO po wybraniu ustawienia [AUTO] w menu [📷 ISO]. Ta opcja działa w trybach P i A . Wybierz ustawienie [Auto], aby pozwolić aparatowi automatycznie wybierać minimalny czas otwarcia migawki.

- Maksymalna wartość czułości ISO zmienia się automatycznie:
 - na ISO 800 w chwili włączenia filtra ND na żywo,
 - na ISO 1600 w chwili wybrania opcji [Metoda fotogr.] > [Statyw] w menu Zdjęcie o wys. rozdż.,
 - na ISO 1600 po wybraniu ustawienia [Dramatyczna tonacja] lub [Akwarela] w menu Tryb obrazu.

1 Naciśnij przycisk **MENU**, aby wyświetlić menu.

2 Wyświetl **⚙** Menu własne **E1** (Eksp./ISO/BULB/📷).

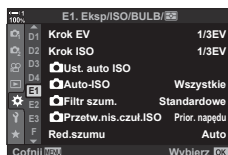

3 Zaznacz opcję [📷 Ust. auto ISO] za pomocą klawiszy strzałek **△** **▽** i naciśnij przycisk **▶**.

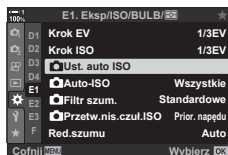

4 Zaznacz element za pomocą klawiszy strzałek $\Delta \nabla$ i naciśnij przycisk \triangleright .

[Granica górna /
domyślne]:

Zaznacz opcję za pomocą klawiszy strzałek $\triangleleft \triangleright$ i zmień ją za pomocą klawiszy strzałek $\Delta \nabla$. Naciśnij przycisk **OK**, aby wrócić do menu [📷 Ust. auto ISO].

[Ust. min. czasu naś.]: Wybierz ustawienie [Auto] lub czas otwarcia migawki. Aby wybrać nową wartość, zaznacz bieżące ustawienie za pomocą klawiszy strzałek $\Delta \nabla$ i naciśnij klawisz strzałki \triangleright , a następnie zaznacz żądaną opcję za pomocą klawiszy strzałek $\Delta \nabla$ i naciśnij przycisk **OK**. Ponownie naciśnij przycisk **OK**, aby wrócić do menu [📷 Ust. auto ISO].

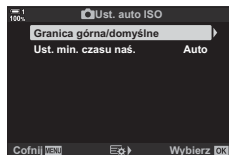

5 Naciśnij przycisk **MENU**, aby wyjść z menu.

Tryb fotografowania i [📷 ISO] > [AUTO]

(📷 ISO Auto)

Wybierz tryby fotografowania, w których dostępne jest sterowanie czułością ISO ([📷 ISO] > [AUTO]).

P/A/S	Automatyczne sterowanie czułością ISO jest dostępne po wybraniu ustawienia [AUTO] w menu [📷 ISO] w trybach P , A i S .
Wszystkie	Automatyczne sterowanie czułością ISO jest dostępne po wybraniu ustawienia [AUTO] w menu [📷 ISO] w trybach P , A , S i M .

- 1 Naciśnij przycisk **MENU**, aby wyświetlić menu.
- 2 Wyświetl ⚙️ Menu własne **E1** (Eksp./ISO/BULB/📷).

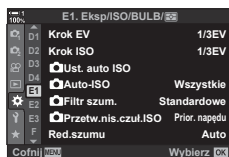

- 3 Zaznacz opcję [📷 ISO Auto] za pomocą klawiszy strzałek Δ ∇ i naciśnij przycisk \triangleright .

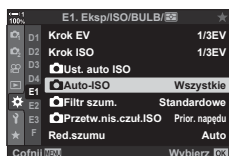

- 4 Zaznacz opcję za pomocą klawiszy strzałek Δ ∇ i naciśnij przycisk **OK**.

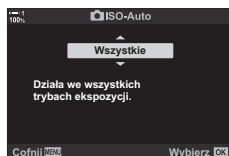













- 5 Naciskaj przycisk **MENU**, aby wyjść z menu.

2

Wybierz metodę pomiaru jasności obiektu.

- To ustawienie jest dostępne w następujących miejscach:
 - Przycisk **AF** 
 - Menu (str. 187)
 - Pełny panel sterowania LV (str. 187)
 - Sterowanie na żywo (str. 187)

 (cyfrowy pomiar ESP)	Opcja odpowiednia do większości scen, w tym fotografowania podświetlonych obiektów. Aparat mierzy 324 obszary kadru i oblicza optymalną ekspozycję, uwzględniając charakter sceny.	
 (pomiar centralnie ważony)	Opcja odpowiednia do kompozycji z obiektem pośrodku kadru. Aparat ustawia ekspozycję w oparciu o średni poziom oświetlenia całego kadru, przypisując największy priorytet obszarowi pośrodku.	
 (pomiar punktowy)*	Pomiar ekspozycji z wykorzystaniem określonego obszaru. Aparat mierzy niewielki obszar (około 2%) kadru.	
 (punktowy pomiar rozjaśnień)*	Zwiększenie jasności obszaru pomiaru punktowego oraz rozjaśnień.	
 (punktowy pomiar cieni)*	Zmniejszenie jasności obszaru pomiaru oraz cieni.	

* Aparat można skonfigurować tak, aby mierzył bieżące pole AF.      Punkt. pomiar św.] (str. 537)

■ Dostęp za pomocą przycisku **AF**

1 Naciśnij przycisk **AF** .

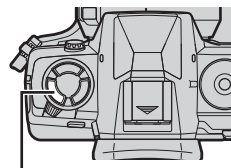

Przycisk **AF** 

- Wyświetlone zostaną opcje funkcji [Pomiar].

Opcje trybu [Pomiar]



- 2** Obróć pokrętło przednie, aby zaznaczyć wybraną opcję.
- Pokrętło przednie lub tylne można też obrócić, naciskając jednocześnie przycisk **AF** .

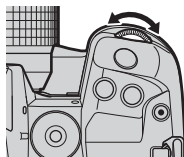

- 3** Naciśnij spust migawki do połowy, aby wybrać zaznaczoną opcję i wyjść z menu.

■ Dostęp za pośrednictwem pełnego panelu sterowania LV

- 1** Zaznacz opcję [Pomiar] w pełnym panelu sterowania LV.

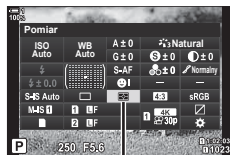

Pomiar

2

- 2** Zaznacz opcję za pomocą pokrętła przedniego.
- 3** Naciśnij spust migawki do połowy, aby wybrać zaznaczoną opcję i wyjść z pełnego panelu sterowania LV.

■ Dostęp z menu

Użyj ustawienia [Pomiar] w menu  Menu własne **E3**.

Przycisk **MENU** \Rightarrow  Menu własne \Rightarrow Karta **E3** \Rightarrow [Pomiar]
 \Rightarrow Wybierz żadaną opcję za pomocą klawiszy strzałek \triangle ∇

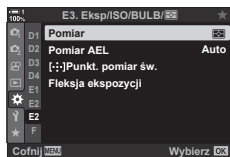

■ Dostęp za pomocą sterowania na żywo

Zaznacz opcję [Pomiar] w sterowaniu na żywo i wybierz opcję za pomocą klawiszy strzałek \triangleleft \triangleright .

- Aby uzyskać informacje na temat wyświetlania opcji sterowania na żywo, patrz „Korzystanie ze sterowania na żywo” (str. 68).



Pomiar

Blokowanie określonej zmierzonej wartości ekspozycji. Użyj tej funkcji, aby dokonać pomiaru jednego obiektu, utrzymując ostrość na innym obiekcie, lub zrobić wiele zdjęć z tą samą wartością ekspozycji.

Ekspozycję blokuje się przyciskiem. Blokada ekspozycji jest dostępna tylko wtedy, gdy wybrano opcję [Tryb 1] lub [Tryb 2] dla ustawienia [📷 AEL/AFL] (str. 141). Jeśli przyciskowi **AEL/AFL** przypisano funkcję inną niż blokada ekspozycji, konieczne jest także przypisanie [AEL/AFL] do elementu sterującego za pomocą menu [📷 Funkcja przycisku] (str. 463).

■ Wybieranie trybu przycisku AEL/AFL

1 Naciśnij przycisk **MENU**, aby wyświetlić menu.

2 Wybierz **Menu własne A1** (AF/MF).



3 Zaznacz opcję [📷 AEL/AFL] za pomocą klawiszy strzałek Δ ∇ i naciśnij przycisk \triangleright .

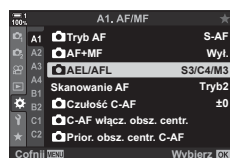

4 Zaznacz tryb ustawiania ostrości za pomocą klawiszy strzałek Δ ∇ i naciśnij przycisk \triangleright .

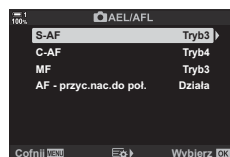

5 Zaznacz opcję [Tryb 1] lub [Tryb 2] za pomocą klawiszy strzałek Δ ∇ i naciśnij przycisk **OK**.



6 Naciskaj przycisk **MENU**, aby wyjść z menu.

■ Korzystanie z przycisku AEL/AFL

- 1 Skomponuj kadr w taki sposób, aby dokonać pomiaru obiektu, dla którego ma być ustawiona ekspozycja, a następnie naciśnij przycisk **AEL/AFL** jeden raz.

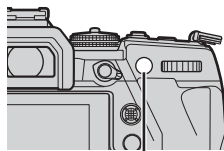

Przycisk **AEL/AFL**

- Ekspozycja zostanie zablokowana, a na ekranie pojawi się ikona **AEL**.



Ikona **AEL**

- 2 Ponownie naciśnij przycisk **AEL/AFL**, aby zakończyć blokadę ekspozycji.
 - Z ekranu zniknie ikona **AEL**.
- Obsługiwanie pokrętlel wyboru trybu lub przycisku **MENU** albo **OK** również wyłącza blokadę ekspozycji.

2

Redukowanie migotania (Redukcja migotania)









Podczas fotografowania w świetle fluorescencyjnym, innym świetle sztucznym lub oświetleniu zewnętrznym na ekranie podglądu na żywo może pojawić się migotanie, a zdjęcia robione z krótkim czasem otwarcia migawki mogą mieć niejednorodną ekspozycję. Ta funkcja redukuje oba te efekty.

Redukowanie migotania w podglądzie na żywo (LV z zapob. migotaniu)

Redukcja migotania w świetle fluorescencyjnym itp. Wybierz tę opcję, jeśli migotanie utrudnia oglądanie obrazu na ekranie.

Auto	Aparat wykrywa i redukuje migotanie.
50 Hz	Redukcja migotania przy oświetleniu (wewnętrznym lub zewnętrznym) zasilanym prądem przemiennym o częstotliwości 50 Hz.
60 Hz	Redukcja migotania przy oświetleniu (wewnętrznym lub zewnętrznym) zasilanym prądem przemiennym o częstotliwości 60 Hz.
Wyl.	Redukcja migotania wyłączona.

2

- 1 Naciśnij przycisk **MENU**, aby wyświetlić menu.
- 2 Wyświetl  Menu własne **C1** (Zwolnienie//Stb. obrazu).
- 3 Zaznacz opcję [Redukcja migotania] za pomocą klawiszy strzałek   i naciśnij przycisk .
 - Wyświetlone zostaną opcje trybu [Redukcja migotania].
- 4 Zaznacz opcję [LV z zapob. migotaniu] za pomocą klawiszy strzałek   i naciśnij przycisk .
 - Wyświetlone zostaną dostępne opcje funkcji [LV z zapob. migotaniu].

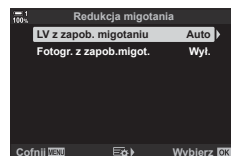
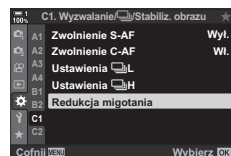
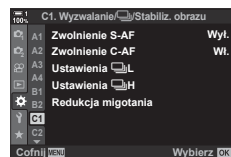

- 5 Zaznacz opcję za pomocą klawiszy strzałek Δ ∇ i naciśnij przycisk **OK**.
- Wyświetlone zostaną opcje trybu [Redukcja migotania].

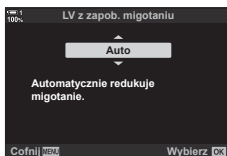

- 6 Naciskaj przycisk **MENU**, aby wyjść z menu.

Redukowanie migotania w zdjęciach (Fotogr. z zapob.migot.)

Zdjęcia wykonane przy migoczącym świetle mogą charakteryzować się niejednorodną ekspozycją. Po wybraniu tej opcji aparat wykryje częstotliwość migotania i dostosuje do niej czas zwolnienia migawki. Tę funkcję można stosować w zdjęciach robionych z użyciem migawki mechanicznej.

- 1 Naciśnij przycisk **MENU**, aby wyświetlić menu.
- 2 Wyświetl \star Menu własne **C1** (Zwolnienie/ L / Stb. obrazu).

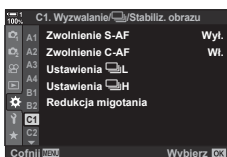

- 3 Zaznacz opcję [Redukcja migotania] za pomocą klawiszy strzałek Δ ∇ i naciśnij przycisk \triangleright .
- Wyświetlone zostaną opcje trybu [Redukcja migotania].

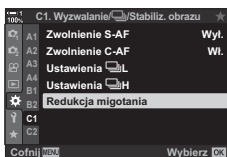

- 4 Zaznacz opcję [Fotogr. z zapob.migot.] za pomocą klawiszy strzałek Δ ∇ i naciśnij przycisk \triangleright .
- Wyświetlone zostaną dostępne opcje funkcji [Fotogr. z zapob.migot.].

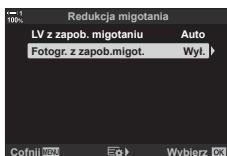

5 Zaznacz opcję [Włączone] lub [Wyłączone] za pomocą klawiszy strzałek Δ ∇ i naciśnij przycisk **OK**.

- Wyświetlone zostaną opcje trybu [Redukcja migotania].

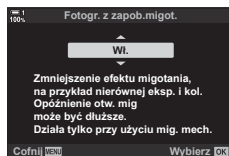

6 Naciskaj przycisk **MENU**, aby wyjść z menu.

- Po wybraniu ustawienia [Włączone] na wyświetlaczu pojawi się ikona **FLK**.



2

- Ta opcja nie działa w trybach korzystających z migawki elektronicznej, w tym w trybach cichych, trybie Zdjęcie o wys. rozd. oraz trybach Szybkość zdj. seryjn.
- W niektórych sytuacjach aparat może nie wykryć migotania. W takim przypadku użyty będzie standardowy czas zwalniania migawki.
- Przy dłuższych czasach otwarcia migawki użyty będzie standardowy czas zwalniania migawki.
- Włączenie redukcji migotania może spowodować opóźnienia, zmniejszając szybkość zapisu klatek podczas fotografowania seryjnego.

Redukowanie migotania przy oświetleniu LED

Skanowanie migotania









Na zdjęciach zrobionych przy świetle LED mogą być widoczne paski.

Aby zoptymalizować czas otwarcia migawki, jeśli na ekranie pojawiają się paski, należy włączyć funkcję  Skan migotania].

Tej funkcji można używać w trybach **S** i **M**, trybie cichym oraz trybach Zdjęcie o wys. rozd. i Szybkość zdj. seryjn.

- Zakres dostępnych czasów otwarcia migawki jest mniejszy.

1 Wybierz tryb fotografowania i wyzwalania migawki.

- Wybierz tryb fotografowania **S** lub **M**.
- Wybierz jeden z następujących trybów wyzwalania migawki:
 - Tryb cichy (, , , ,  lub 
 - Zdjęcie o wys. rozd. ()
 - Szybkość zdj. seryjn. ( lub 

2 Naciśnij przycisk **MENU**, aby wyświetlić menu.

3 Wyświetl Menu własne (Eksp./ISO/BULB/.

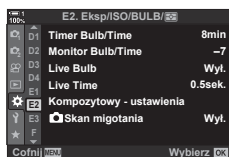

4 Zaznacz opcję Skan migotania] za pomocą klawiszy strzałek Δ ∇ i naciśnij przycisk \triangleright .

- Wyświetlone zostaną dostępne opcje funkcji  Skan migotania].

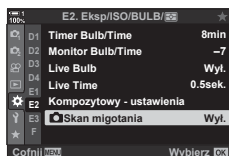

5 Zaznacz opcję [Włączone] za pomocą klawiszy strzałek Δ ∇ i naciśnij przycisk **OK**.

- Aparat powróci do poprzedniego menu.

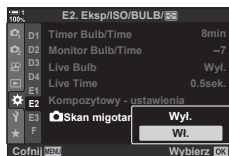

2

6 Naciskaj przycisk **MENU**, aby wyjść z menu.

- Aparat wróci do ekranu fotografowania. Na ekranie pojawi się ikona **Flicker Scan**.



Ikona **Flicker Scan**

7 Wybierz czas otwarcia migawki podczas przeglądania ekranu.

- Wybierz czas otwarcia migawki za pomocą pokrętle przedniego lub tylnego albo klawiszy strzałek Δ ∇ .
- Kontynuuj regulację czasu otwarcia migawki, aż paski przestaną być widoczne na ekranie.
- Naciśnij przycisk **INFO**; ekran zmieni się i zniknie z niego ikona **Flicker Scan**. Dostosować można również wartość przysłony oraz kompensację ekspozycji. Można to zrobić za pomocą pokrętle przedniego lub tylnego albo klawiszy strzałek.
- Naciskaj przycisk **INFO**, aby wrócić do ekranu skanowania migotania.

8 Po odpowiednim wyregulowaniu ustawień możesz zacząć robić zdjęcia.

- Podgląd ostrości, pełny panel sterowania LV oraz sterowanie na żywo są niedostępne na ekranie skanowania migotania. Aby je wyświetlić, najpierw naciśnij przycisk **INFO**, aby wyjść z ekranu skanowania migotania.



- Opcję [**📷** Skan migotania] można przypisać do przycisku. Następnie wystarczy go nacisnąć, aby ją włączyć. **👉** **⚙️** Menu własne **B1** > [**📷** Funkcja przycisku] (str. 463)

4 Naciskaj przycisk **MENU**, aby wyjść z menu.

- Nastąpi powrót do ekranu fotografowania. Wyświetlona zostanie ikona [HDR].
- Tryb wyzwania migawki będzie ustawiony na  (Seryjne wys.).



5 Zrób zdjęcia.

- Przy każdym naciśnięciu spustu migawki aparat robi wybraną liczbę zdjęć.
- W trybach [HDR1] i [HDR2] aparat automatycznie łączy je w jedno zdjęcie.
- Kompensacja ekspozycji jest dostępna w trybach **P**, **A** i **S**.
- W trybie **M** aparat robi zdjęcia HDR na podstawie wybranej wartości przysłony i czasu otwarcia migawki.

2

- Aby zwiększyć stabilność aparatu, należy użyć statywu lub podobnego akcesorium.
- Obraz wyświetlany na monitorze lub w wizjerze podczas fotografowania różni się od finalnego zdjęcia HDR.
- Na finalnym zdjęciu mogą pojawiać się szумы, jeśli w trybie [HDR1] lub [HDR2] wybrany zostanie długi czas otwarcia migawki.
- Nie można używać następujących funkcji:
fotografowanie z lampą błyskową, bracketing, wielokrotna ekspozycja, fotografowanie w stałych odstępach czasu, kompensacja efektu keystone, fotografowanie z filtrem ND na żywo i korekcja rybiego oka.



- Funkcję [HDR] można przypisać do przycisku. Następnie wystarczy go nacisnąć, aby ją włączyć.  * Menu własne **B1** >  Funkcja przycisku] (str. 463)

Wydłużanie czasu otwarcia migawki w jasnym świetle (Fotogr. ND na żywo)

Aparat robi serię zdjęć z różnymi wartościami ekspozycji i łączy je w jedno zdjęcie, które wygląda, jakby było wykonane z użyciem dłuższego czasu otwarcia migawki.

- Ta opcja jest dostępna w trybach **S** i **M**.

Numer ND	Wybierz rodzaj filtra ND. Aparat przeliczy go na wartość ekspozycji i zredukuje o nią ekspozycję zdjęcia. Opcje są dostępne w przyrostach co -1 EV: [ND2 (1EV)], [ND4 (2EV)], [ND8 (3EV)], [ND16 (4EV)], [ND32 (5EV)]
Symulacja LV	Określ, czy ma być wyświetlany podgląd efektu wybranego filtra przy bieżącym czasie otwarcia migawki. [Włączone]: Efekty czasu otwarcia migawki są widoczne na ekranie. [Wyłączone]: Stosowany jest standardowy ekran fotografowania.

- Zmiana kompensacji ekspozycji lub czasu otwarcia migawki powoduje zresetowanie ekranu [Symulacja LV].

1 Obróć pokrętkę wyboru trybu do pozycji **S** lub **M**.

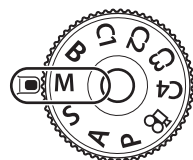

2 Naciśnij przycisk **MENU**, aby wyświetlić menu.

3 Zaznacz opcję [Fotogr. ND na żywo] w **M2** Menu fotografowania 2 i naciśnij klawisz strzałki **▷**.

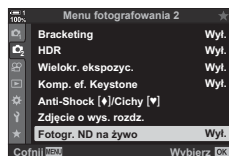

4 Zaznacz opcję [Włączone] za pomocą klawiszy strzałek **△** **▽** i naciśnij przycisk **▷**.

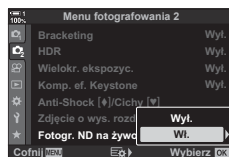

- 5** Wybierz opcję w menu [Numer ND].
- Zaznacz opcję [Numer ND] za pomocą klawiszy strzałek $\Delta \nabla$ i naciśnij przycisk \triangleright , aby wyświetlić opcje menu [Numer ND].
 - Zaznacz wybraną opcję za pomocą klawiszy strzałek $\Delta \nabla$ i naciśnij przycisk **OK**, aby ją wybrać.
- 6** Wybierz opcję w menu [Symulacja LV].
- Zaznacz opcję [Symulacja LV] za pomocą klawiszy strzałek $\Delta \nabla$ i naciśnij przycisk \triangleright , aby wyświetlić opcje menu [Symulacja LV].
 - Zaznacz wybraną opcję za pomocą klawiszy strzałek $\Delta \nabla$ i naciśnij przycisk **OK**, aby ją wybrać.
- 7** Naciśnij przycisk **OK**, aby zapisać zmiany w menu [Numer ND] i [Symulacja LV].
- 8** Aby robić zdjęcia z użyciem filtra ND na żywo, zaznacz opcję [Włączone] i naciśnij przycisk **OK**, lub wybierz opcję [Wyłączone], aby kontynuować bez włączania filtra ND na żywo.
- Wyświetlone zostanie M_2 Menu fotografowania 2.
- 9** Naciśnij przycisk **MENU**, aby wyjść z menu.
- Po wybraniu opcji [Włączone] w menu [Fotogr. ND na żywo] rozpocznie się fotografowanie z filtrem ND na żywo.
 - Po włączeniu filtra ND na żywo na ekranie pojawi się ikonka.
 - Aby zakończyć fotografowanie z filtrem ND na żywo, wybierz opcję [Wyłączone] na ekranie [Fotogr. ND na żywo] pokazanym w kroku 4.

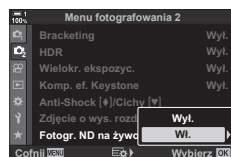
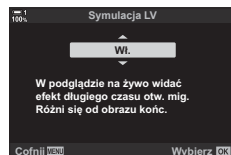
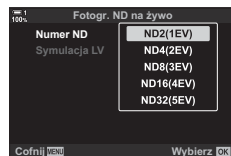

Fotografowanie z filtrem ND na żywo



10 Dostosuj czas otwarcia migawki, korzystając z podglądu wyników na ekranie.

- Dostosuj czas otwarcia migawki za pomocą pokrętła przedniego lub tylnego.
- Najdłuższy dostępny czas otwarcia migawki zależy od wybranego filtra ND.

[ND2 (-1EV)]: 1/30 s

[ND4 (-2EV)]: 1/15 s

[ND8 (-3EV)]: 1/8 s

[ND16 (-4EV)]: 1/4 s

[ND32 (-5EV)]: 1/2 s



- Jeśli w menu [Symulacja LV] wybrana zostanie opcja [Włączone], efekty zmian czasu otwarcia migawki będzie można sprawdzić na ekranie.





Czas otwarcia migawki

11 Zrób zdjęcia.

- Do wygenerowania wyników funkcji [Symulacja LV] podobnych do obrazu finalnego aparat potrzebuje czasu w ilości odpowiadającej wybranemu czasowi otwarcia migawki.

- Górna granica czułości [ISO] podczas fotografowania z filtrem ND na żywo wynosi ISO 800. Dotyczy to także sytuacji, gdy wybrana jest opcja [ISO Auto].
- Włączenie filtra ND na żywo powoduje ustawienie trybu wyzwalania migawki .
- Nie można używać następujących funkcji:
 - HDR, zdjęcie o wysokiej rozdzielczości, wielokrotna ekspozycja, kompensacja efektu keystone, bracketing, fotografowanie w stałych odstępach czasu,  skanowanie migotania, fotografowanie bez migotania,  śledzenie obiektu oraz korekcja rybiego oka.
- W przeciwieństwie do fizycznych filtrów ND filtr ND na żywo nie redukuje ilości światła docierającego do matrycy, więc bardzo jasne obiekty mogą zostać prześwietlone.



- Funkcję [Fotogr. ND na żywo] można przypisać do przycisku. Następnie wystarczy tylko nacisnąć ten przycisk, aby włączyć filtr ND na żywo.   Menu własne **51** >  Funkcja przycisku] (str. 463)

W widoku na żywo można włączyć podgląd takich ustawień ekspozycji, jak kompensacja ekspozycji. Można również regulować jasność ekranu, aby ułatwić jego oglądanie nocą oraz w zaciemnionych miejscach. Ustawienia można regulować osobno w przypadku trybu **M**, długich czasów ekspozycji, fotografii z fotomontażem na żywo itp.

Wył.	Podgląd ekspozycji w widoku na żywo. Można ją sprawdzić przed rozpoczęciem fotografowania. <ul style="list-style-type: none"> Ta opcja nie działa podczas fotografowania czasowego lub w trybie Bulb.
Wł.1	Podgląd ekspozycji jest wyłączony; jasność jest regulowana, aby ułatwić przeglądanie. Jasność podglądu różni się od jasności finalnego zdjęcia.
Wł.2	Ustawienie podobne do [Wł.1], ale jaśniejsze. Należy je wybrać podczas kadrowania ujęć nocnego nieba itp. <ul style="list-style-type: none"> Jasność podglądu różni się od jasności finalnego zdjęcia. Ruch obiektu na ekranie może być nieco nierównomierny. Istnieje możliwość ustawienia pierwszeństwa częstotliwości odświeżania lub jakości obrazu, zależnie od rodzaju obiektu.

- Szybkość zapisu klatek może spaść, gdy wybrano opcję [Wł.1] lub [Wł.2]. Wybierz opcję [Wyłączone], aby utrzymać spójną szybkość zapisu klatek.

1 Naciśnij przycisk **MENU**, aby wyświetlić menu.

2 Wyświetl **☙** Menu własne **D2** (Wyśw./**⏏**)/PC).

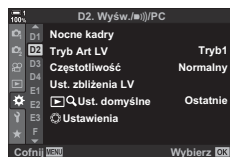

3 Zaznacz opcję [Nocne kadry] za pomocą klawiszy strzałek **△ ▽** i naciśnij przycisk **▷**.

- Wyświetlone zostaną opcje trybu [Nocne kadry].

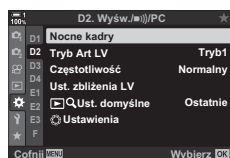

4 Zaznacz żądany tryb za pomocą klawiszy strzałek **△ ▽** i naciśnij przycisk **OK**.

- [Tryb manualny]: Tryb **M**
- [Bulb/Time]: Bulb/time
- [Fotomontaż na żywo]: Fotomontaż na żywo
- [Inne]: Wszystkie inne tryby

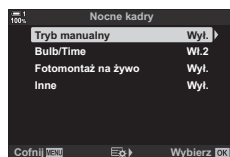

5 Zaznacz opcję za pomocą klawiszy strzałek

△ ▽ i naciśnij przycisk **OK**.

- Opcja [Wyłączone] jest niedostępna po wybraniu trybu [Bulb/Time].
- Naciśnięcie klawisza strzałki ▷ po zaznaczeniu opcji [Wł.2] spowoduje wyświetlenie komunikatu z prośbą o wybór priorytetu częstotliwości odświeżania lub jakości obrazu. Zaznacz opcję [Priorytet liczby klatek] lub [Priorytet jakości] i naciśnij przycisk **OK**.
- Powtórz kroki 4 i 5, jeśli to konieczne.

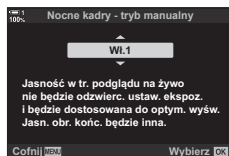

6 Naciskaj przycisk **MENU**, aby wyjść z menu.

- W przypadku wybrania opcji [Priorytet jakości] w menu [Wł.2] częstotliwość odświeżania ekranu będzie spadać przy słabym oświetleniu. Natomiast w przypadku wybrania opcji [Priorytet liczby klatek] kolory na ekranie mogą być nieco nienaturalne lub jakość obrazu może być niższa.

2-13 Kolor i jakość

Ta sekcja jest poświęcona przede wszystkim funkcjom, które wpływają na kolorystykę i ostateczny wygląd zdjęć. Omawia balans bieli, tryb obrazu oraz inne elementy wpływające na balans kolorów, a także funkcje (np. Zdjęcie o wys. rozd.) służące do robienia zdjęć wysokiej jakości.

Regulowanie odcieni kolorów



Balans bieli sprawia, że białe obiekty wyglądają na faktycznie białe. Mimo że ustawienie [AUTO] sprawdza się w większości sytuacji, można też wybrać inne opcje, które sprawią, że białe obiekty będą wyglądały na faktycznie białe, lub nadadzą białym obiektom konkretny odcień.

- To ustawienie jest dostępne w następujących miejscach:
 - Przycisk **WB** (str. 203)
 - Menu (str. 204)
 - Pełny panel sterowania LV (str. 204)
 - Sterowanie na żywo (str. 204)

Tryb balansu bieli		Temperatura barwowa	Wybierz w przypadku
Automatyczny balans bieli	AUTO	—	Większości standardowych scen (scen zawierających białe lub prawie białe obiekty) <ul style="list-style-type: none">Ten tryb jest zalecany w większości sytuacji.Istnieje możliwość zachowania kolorów widocznych w świetle żarowym (str. 205).
Wstępne ustawienie balansu bieli		5300 K	Sceny na świeżym powietrzu w świetle słonecznym, zachody słońca, sztuczne ognie
		7500 K	Dzienne zdjęcia obiektów w cieniu
		6000 K	Zdjęcia zrobione w ciągu dnia przy zachmurzonym niebie
		3000 K	Obiekty w świetle żarowym
		4000 K	Obiekty w świetle fluorescencyjnym
		—	Fotografia podwodna
Jednodotkowy balans bieli		5500 K	Źródła światła o tej samej temperaturze barwowej co oświetlenie lampą błyskową
		Wartość wybierana w przypadku jednodotkowego balansu bieli	Sytuacje, w których warto ustawić balans bieli pod kątem konkretnego obiektu <ul style="list-style-type: none">Temperaturę barwową ustawia się na wartość zmierzoną na białym obiekcie w świetle, które będzie użyte w ostatecznym zdjęciu (str. 207).
Niestandardowy balans bieli	CWB	2000 K–14000 K	Sytuacje, w których możesz określić odpowiednią temperaturę barwową <ul style="list-style-type: none">Wybierz temperaturę barwową.

■ Dostęp za pomocą przycisku **WB**

1 Naciśnij przycisk **WB**.

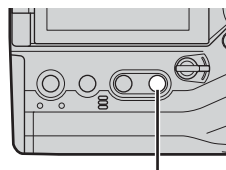

Przycisk **WB**

- Wyświetlone zostaną opcje ustawienia [📷 WB].



Opcje ustawienia [📷 WB]

2 Obróć pokrętko przednie lub tylne, aby zaznaczyć wybraną opcję.

- Naciśnięcie przycisku **INFO** po zaznaczeniu opcji [AUTO] powoduje wyświetlenie opcji [📷 WB AUTO Zach. ciepły kolor] (str. 205).
- Opcje jednodotkowego balansu bieli (str. 207) i własnego balansu bieli można wyświetlić, naciskając przycisk **INFO**.
- Można również obrócić pokrętko przednie lub tylne, naciskając jednocześnie przycisk **WB**.

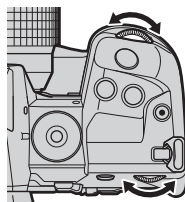

3 Naciśnij spust migawki do połowy, aby wybrać zaznaczoną opcję i wyjść z menu.



- Domyślnie balans bieli jest przypisany do przycisku **WB**. W razie potrzeby funkcję [📷 WB] można też przypisać do innych przycisków. W tym celu należy użyć opcji [📷 Funkcja przycisku] w menu ⚙️ Menu własne **B1** (str. 463).

■ Dostęp za pośrednictwem pełnego panelu sterowania LV

Balans bieli można wybrać za pomocą pełnego panelu sterowania LV.

Przycisk **OK** ➔ [📷 WB] ➔ Wybierz opcję za pomocą pokrętki przedniego

- Opcje [📷 WB AUTO Zach. ciepły kolor] można dostosować po zaznaczeniu opcji [AUTO] w menu [📷 WB] i naciśnięciu przycisku **OK** (str. 205).
- Aby uzyskać dostęp do ustawień jednodotykowego balansu bieli (str. 207) lub własnego balansu bieli, naciśnij przycisk **OK** w celu wyświetlenia opcji trybu [📷 WB], a następnie naciśnij przycisk **INFO**.
- Gdy wybrano własny balans bieli ([CWB]), można zaznaczyć temperaturę barwową na pełnym panelu sterowania LV i wybrać wartość, obracając pokrętkę przednie.

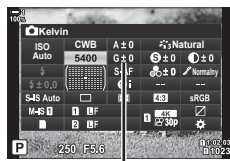

Temperatura barwowa

2

■ Dostęp z menu

Dostosuj balans bieli, korzystając z opcji [📷 WB] w menu **Menu własne G**.

Przycisk **MENU** ➔ Karta **G** ➔ Karta **G** ➔ [📷 WB]

➔ Wybierz żądaną opcję za pomocą klawiszy strzałek **△** **▽**

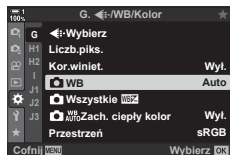

■ Dostęp za pomocą sterowania na żywo

Zaznacz opcję [📷 WB] w sterowaniu na żywo i wybierz żądaną opcję za pomocą klawiszy strzałek **◀** **▶**.

- Aby uzyskać informacje na temat wyświetlania opcji sterowania na żywo, patrz „Korzystanie ze sterowania na żywo” (str. 68).



📷 WB

Zachowywanie ciepłych kolorów (**Zach. ciepły kolor**)

W razie potrzeby automatyczny balans bieli można dostosować tak, aby zachowywał ciepłe kolory widziane w świetle żarowym. Normalnie balans bieli reguluje się po to, aby białe obiekty wyglądały na faktycznie białe, ale ta funkcja może też służyć do zachowania na zdjęciu atmosfery, jaką tworzy światło żarowe.

- To ustawienie jest dostępne w następujących miejscach:
 - Przycisk **WB**
 - Pełny panel sterowania LV
 - Menu
 - Sterowanie na żywo
- Aby uzyskać dostęp do tej opcji za pomocą przycisku **WB**, pełnego panelu sterowania LV lub sterowania na żywo, wybierz opcję [WB Auto], a następnie naciśnij przycisk **INFO**.



■ Dostęp za pomocą przycisku **WB**

Wybierz opcję [WB Auto] ➔ Przycisk **INFO** ➔ Wybierz opcję [Włączone]

■ Dostęp za pośrednictwem pełnego panelu sterowania LV

Zaznacz opcję [ WB] ➔ Przycisk **OK** ➔ Zaznacz opcję [WB Auto] w menu [ WB]
➔ Przycisk **INFO** ➔ Wybierz opcję [Włączone]

■ Dostęp z menu

Przycisk **MENU** ➔ Wybierz opcję [ **Zach. ciepły kolor**] w menu  Menu własne 
➔ Wybierz opcję [Włączone]

■ Dostęp za pomocą sterowania na żywo

- Aby uzyskać informacje na temat wyświetlania opcji sterowania na żywo, patrz „Korzystanie ze sterowania na żywo” (str. 68).

Wybierz opcję [ WB] ➔ Wybierz opcję [WB Auto] ➔ Przycisk **INFO** ➔ Wybierz opcję [Włączone]

Dostosowywanie balansu bieli

Kompensacja balansu bieli

Dostosowywanie balansu bieli. Dla każdej opcji balansu bieli można określać osobne wartości. Ustawienia reguluje się w poniższy sposób.

- To ustawienie jest dostępne w następujących miejscach:
 - Pełny panel sterowania LV
 - Menu

A Oś A (pomarańczowo-niebieska)	Wartości dodatnie nadają kolor czerwony, a ujemnie niebieski.
G Oś G (zielono-fioletowa)	Wartości dodatnie nadają kolor zielony, a ujemnie fioletowy.

■ Dostęp za pośrednictwem pełnego panelu sterowania LV

- 1 Zaznacz opcję  WB] w pełnym panelu sterowania LV i wybierz opcję balansu bieli.

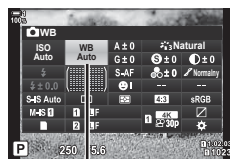

 WB

- 2 Zaznacz opcję [A±0] lub [G±0] za pomocą klawiszy strzałek, a następnie zaznacz żądaną wartość, korzystając z pokrętki przedniego.

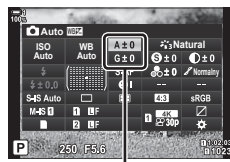



Dostosowywanie balansu bieli



- 3 Naciśnij spust migawki do połowy, aby wybrać zaznaczoną opcję i wyjść z pełnego panelu sterowania LV.



- Dostosowywanie balansu bieli można zastosować jednocześnie we wszystkich opcjach balansu bieli.  [Wszytkie **WB**] (str. 545)



■ Dostęp z menu

Przycisk **MENU** → Karta  (Menu własne) → Karta **G** (-/WB/Kolor) →  WB] → Zaznacz opcję balansu bieli i naciśnij klawisz strzałki ▷ → Zaznacz opcję A±0 lub G±0 za pomocą klawiszy strzałek <▷> i wybierz wartość za pomocą klawiszy strzałek Δ ▽ (w przypadku wybrania opcji [CWB] ponownie naciśnij klawisz ▷ i wybierz wartość za pomocą klawiszy strzałek Δ ▽ <▷>)

- Naciśnij przycisk  (film) na ekranie dostosowywania A lub G, aby wyświetlić podgląd wybranego efektu na ekranie fotografowania. Ponownie naciśnij przycisk , aby powrócić do podglądu na żywo.

Pomiar balansu bieli

(Jednodotkowy balans bieli)

Ustawianie balansu bieli na wartość zmierzoną w świetle, które zostanie użyte przy ostatecznym zdjęciu. Tej opcji należy użyć, aby dostosować balans bieli, gdy trudno jest uzyskać pożądane rezultaty z użyciem kompensacji balansu bieli albo wstępnych ustawień balansu bieli, na przykład  (światło słoneczne) lub  (chmury). Aparat zapisuje zmierzoną wartość, aby w razie potrzeby można ją było szybko wczytać.

- To ustawienie jest dostępne w następujących miejscach:
 - Przycisk **WB** - Menu (str. 209)
 - Pełny panel sterowania LV (str. 209) - Sterowanie na żywo (str. 209)



Pomiar i zapis maksymalnie czterech wartości jednodotkowego balansu bieli.

■ Dostęp za pomocą przycisku **WB**

1 Naciśnij przycisk **WB**.

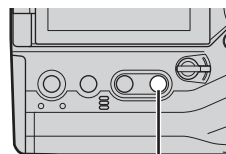

Przycisk **WB**

- Wyświetlone zostaną opcje ustawienia [ WB].



Opcje ustawienia [ WB]

2 Obróć pokrętkę przednie lub tylne, aby zaznaczyć opcję w zakresie od do .

- Ustawienie można również wybrać, przytrzymując przycisk **WB** i obracając pokrętkę tylne. Zwolnij ten przycisk, aby wybrać ustawienie i wrócić do ekranu fotografowania.

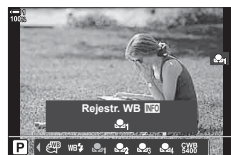

3 Naciśnij przycisk **INFO**.

- Wyświetlone zostaną opcje pomiaru jednodotkowego balansu bieli.

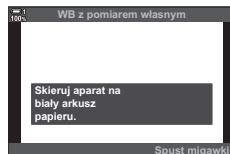

4 Skadruj arkusz czystego papieru (białego lub szarego) pośrodku ekranu i zwolnij migawkę.

- Upewnij się, że obiekt jest pozbawiony cieni.
- Wyświetlone zostanie okno dialogowe z potwierdzeniem.

5 Zaznacz opcję [Tak] za pomocą klawiszy strzałek Δ ∇ i naciśnij przycisk **OK**.

- Aparat zachowa ustawienie jako wartość wybranej opcji jednodotkowego balansu bieli i powróci do ekranu fotografowania.
- Aby wyjść bez dokonywania pomiaru balansu bieli, zaznacz opcję [Nie] i naciśnij przycisk **OK**. Powtórz proces z kroku 3.



2

■ Korzystanie z przycisku jednodotkowego balansu bieli

Opcję [] można przypisać do elementu sterowania. Domyślnie jest ona przypisana do przycisku jednodotkowego balansu bieli ().

1 Skadruj arkusz czystego papieru (białego lub szarego) pośrodku ekranu.

2 Przytrzymaj przycisk jednodotkowego WB i naciśnij spust migawki do końca.

- Pojawi się komunikat z prośbą o wybór opcji jednodotkowego balansu bieli, w przypadku której zostanie zapisana nowa wartość.

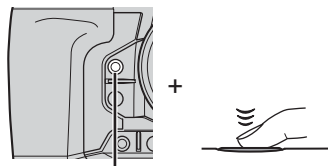

Przycisk jednodotkowego balansu bieli ()

3 Zaznacz ustawienie jednodotkowego balansu bieli za pomocą klawiszy strzałek Δ ∇ i naciśnij przycisk **OK**.

- Nowa wartość zostanie zapisana jako wartość wybranego ustawienia, a aparat powróci do ekranu fotografowania.

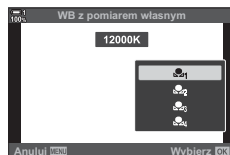

■ Dostęp za pośrednictwem pełnego panelu sterowania LV

Jednodotykowy balans bieli można wybrać za pomocą pełnego panelu sterowania LV.

[WB] ➔ Przycisk **OK** ➔ Zaznacz opcję w zakresie do za pomocą pokrętkła przedniego ➔ Przycisk **INFO** ➔ Zmierz balans bieli

- Naciśnij spust migawki, aby zmierzyć balans bieli zgodnie z opisem w rozdziale „Dostęp za pomocą przycisku **WB**” (str. 207).

■ Dostęp z menu

Za pomocą menu można wyłącznie przywoływać poprzednie zmierzone wartości jednodotykowego balansu bieli.

Przycisk **MENU** ➔ Karta (Menu własne) ➔ Karta (<-/-WB/Kolor) ➔ [WB]
➔ Wybierz opcję w zakresie od do za pomocą klawiszy strzałek

■ Dostęp za pomocą sterowania na żywo

Jednodotykowy balans bieli można zmierzyć za pomocą sterowania na żywo.

- Aby uzyskać informacje na temat wyświetlania opcji sterowania na żywo, patrz „Korzystanie ze sterowania na żywo” (str. 68).

Przycisk **OK** ➔ [WB] ➔ Zaznacz opcję w zakresie od do za pomocą klawiszy strzałek



- Aby wyświetlić ekran pomiaru balansu bieli i zmierzyć nową wartość dla aktualnie wybranej opcji jednodotykowego balansu bieli, naciśnij przycisk **INFO**.

Zdjęcia o wysokiej rozdzielczości

(Zdjęcie o wys. rozd.)

Fotografowanie w rozdzielczości wyższej niż rozdzielczość matrycy. Aparat robi serię zdjęć, poruszając matrycą, a następnie łączy je w jedno zdjęcie o wysokiej rozdzielczości. Ta opcja pozwala uchwycić szczegóły, które normalnie byłyby niewidoczne nawet przy dużym powiększeniu.

- To ustawienie jest dostępne w następujących miejscach:
 - Menu (str. 210, 212)
 - Pełny panel sterowania LV (str. 212)
 - Przycisk (str. 212)
 - Sterowanie na żywo (str. 212)
- Zdjęcia są zapisywane w formacie JPEG (60M F lub 25M F) lub RAW + JPEG. W formacie RAW + JPEG aparat zapisuje zarówno zdjęcie o wysokiej rozdzielczości, jak i nieprzetworzony obraz format RAW (rozszerzenie „*.ORI”). Wybierz opcję Zdjęcie o wys. rozd., a następnie dostosuj funkcję „Jakość zdjęć w trybie Zdjęcie o wys. rozd. ()” (str. 213)
- Nieprzetworzone obrazy RAW (ORI) można przeglądać za pomocą najnowszej wersji oprogramowania Olympus Workspace.

2

Zdjęcie o wys. rozd. (Wyłączone, 0-30 sek.)	Określenie czasu, jaki ma upłynąć od naciśnięcia spustu migawki do końca do rozpoczęcia fotografowania. Należy użyć tej opcji, aby zapobiec powstawaniu rozmyć spowodowanych przez ruch aparatu po naciśnięciu spustu migawki. Aby wyłączyć tę opcję, wybierz ustawienie [Wyłączone].
Czas ładowania	Wybór czasu oczekiwania na naładowanie się lampy błyskowej do zdjęć w trybie Zdjęcie o wys. rozd.
Metoda fotogr.	[Statyw]: Robienie zdjęć za pomocą aparatu na statywie itp. Obrazy RAW są zapisywane w rozdzielczości 80 megapikseli (10400 × 7792). <ul style="list-style-type: none">• Czas synchronizacji lampy błyskowej wynosi 1/50 s.• Wartość maksymalna dla ISO to 1600. [Z ręki]: Robienie zdjęć z ręki. Aparat zapisuje zdjęcia nieco dłużej. Obrazy RAW są zapisywane w rozdzielczości 50 megapikseli (8200 × 6132). <ul style="list-style-type: none">• Lampa błyskowa jest wyłączona.• Wartość maksymalna dla ISO to 6400.

- 1 Naciśnij przycisk **MENU**, aby wyświetlić menu.
- 2 Zaznacz opcję [Zdjęcie o wys. rozd.] w Menu fotografowania 2 i naciśnij klawisz strzałki .
 - Wyświetlone zostaną opcje funkcji [Zdjęcie o wys. rozd.]

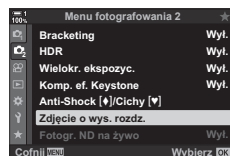

3 Zaznacz żądany element i naciśnij przycisk \triangleright .

- Naciśnij przycisk **OK** po wyregulowaniu ustawień:
[Zdjęcie o wys. rozd.] Zaznacz opcję [0 sek.] za pomocą przycisku ∇ i naciśnij przycisk \triangleright .
Wybierz czas oczekiwania.
[⚡ Czas ładowania]: Wybierz czas.
[Metoda fotogr.]: Wybierz opcję [Statyw] lub [Z ręki].

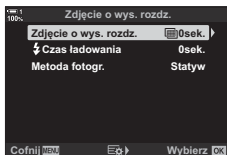

4 Po ukończeniu konfiguracji naciśnij przycisk **OK**.

- Wyświetlone zostanie \mathbf{M} Menu fotografowania 2.

5 Naciskaj przycisk **MENU**, aby wyjść z menu.

- Zostanie wyświetlona ikona \mathbf{M} . Będzie ona migać, jeśli aparat nie będzie ułożony stabilnie. Przystanie migać, gdy aparat będzie gotowy do zrobienia zdjęcia.
- Po włączeniu funkcji Zdjęcie o wys. rozd. należy sprawdzić wybrane ustawienie jakości obrazu. Można to zrobić w pełnym panelu sterowania LV.



Aparat przygotowujący się do wykonania zdjęcia z włączoną funkcją Zdjęcie o wys. rozd. (miga)

6 Zrób zdjęcia.

- Ikona \mathbf{M} będzie migać, informując o tym, że zdjęcie może być rozmyte z powodu drgań aparatu. Trzymaj aparat nieruchomo.
- Fotografowanie zostanie ukończone, gdy zielona ikona \mathbf{M} przestanie być wyświetlana na ekranie.
- Po ukończeniu fotografowania aparat automatycznie utworzy połączony obraz. W trakcie tego procesu na ekranie pojawi się komunikat.
- Ustawienie [S-IS wyłączony] jest wybierane automatycznie w menu [📷 Stb. obrazu] po wybraniu opcji [Statyw] w menu [Metoda fotogr.], natomiast ustawienie [S-IS AUTO] po wybraniu opcji [Z ręki].
- Maksymalny czas oczekiwania w menu [Metoda fotogr.] > [Z ręki] wynosi 1 sek.
- Korzystając ze zgodnej lampy błyskowej, nie trzeba wybierać opcji w menu [⚡ Czas ładowania]. Podczas fotografowania z użyciem lampy błyskowej sterowanej bezprzewodowo maksymalny czas oczekiwania wynosi 4 sek. i ustawiony jest ręczny tryb sterowania lampą błyskową.
- Funkcja Zdjęcie o wys. rozd. jest niedostępna w trybie **B**.
- Nie można używać następujących funkcji:
 - fotografowanie z interwałem, wielokrotna ekspozycja, kompensacja efektu keystone,
 - bracketing, korekcja rybiego oka oraz fotografowanie z filtrem ND na żywo.
- Zdjęcia zrobione z włączoną funkcją [e-Portrait] lub z wybranym filtrem artystycznym zostaną zapisane z ustawieniem [Naturalny].
- Jeśli aparat nie może zapisać zdjęcia połączonego z powodu rozmycia lub innych czynników, a w menu jakości obrazu wybrana zostanie opcja [JPEG], zapisany zostanie pojedynczy obraz w formacie JPEG. Jeśli wybrana zostanie opcja [RAW+JPEG], zdjęcie zostanie zapisane w formatach RAW (ORF) oraz JPEG.
- Na zdjęciach zrobionych w świetle fluorescencyjnym, LED itp. mogą być widoczne szумы (cętki).

Jakość zdjęć w trybie Zdjęcie o wys. rozd.



Włączenie funkcji Zdjęcie o wys. rozd. powoduje automatyczne wybranie jakości obrazu zgodnej z wyższą rozdzielczością. Przed rozpoczęciem fotografowania sprawdź opcję wybraną w menu jakości obrazu.

- To ustawienie jest dostępne w następujących miejscach:
 - Pełny panel sterowania LV
 - Sterowanie na żywo (str. 214)
 - Menu (str. 214)

50M F	Zdjęcia o wysokiej rozdzielczości są zapisywane w formacie JPEG [Mała] i rozdzielczości 50 megapikseli (8160 × 6120).
25M F	Zdjęcia o wysokiej rozdzielczości są zapisywane w formacie JPEG [Mała] i rozdzielczości 25 megapikseli (5760 × 4320).
50M F+RAW	Zdjęcia o wysokiej rozdzielczości są zapisywane w formacie RAW i JPEG [Mała] i rozdzielczości 50 megapikseli (8160 × 6120).
25M F+RAW	Zdjęcia o wysokiej rozdzielczości są zapisywane w formacie RAW i JPEG [Mała] i rozdzielczości 25 megapikseli (5760 × 4320).

- Obrazy w formacie RAW są zapisywane w rozdzielczości 8200 × 6132 po wybraniu opcji [Z ręki] w menu [Metoda fotogr.] oraz w rozdzielczości 10400 × 7792 po wybraniu opcji [Statyw].

2

■ Dostęp za pośrednictwem pełnego panelu sterowania LV

- 1 Przed rozpoczęciem włącz funkcję Zdjęcie o wys. rozd.



- 2 W pełnym panelu sterowania LV wybierz ustawienie [📷↔️] dla gniazda 1 (1) lub 2 (2).

- Każde gniazdo ma własną opcję jakości obrazu. Wybór opcji [Podw. niezależne ↓] lub [Podw. niezależne ↑] w menu [📷 Zapisz ustawienia] (str. 72) pozwala stosować różne ustawienia dla każdego gniazda. W przeciwnym razie wybrane ustawienie będzie stosowane do gniazda 1 i gniazda 2.

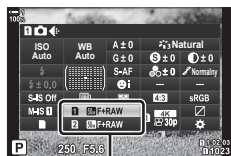

📷 Jakość obrazu

- 3 Zaznacz opcję za pomocą pokrętki przedniego.

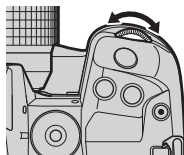

4 Naciśnij spust migawki do połowy, aby wyjść z pełnego panelu sterowania LV.

- Wybrana opcja jakości obrazu może ulec zmianie, jeśli wybrana zostanie inna opcja w menu [📷 Zapisz ustawienia] (str. 72) lub jeśli włożona zostanie karta pamięci z wystarczającą ilością miejsca; przed rozpoczęciem fotografowania sprawdź wybraną opcję jakości obrazu. Jakość obrazu trzeba będzie dostosować w szczególności, gdy wybierze się opcję [Podw. niezależne ↓] lub [Podw. niezależne ↑].

■ Dostęp z menu

Jakość obrazu można dostosować za pomocą menu. Wybierz opcję [📷 ↵] w **Menu fotografowania 1**.

Przycisk **MENU** ➔ Karta **1** (Menu fotografowania 1) ➔ [📷 ↵] ➔ Naciśnij klawisz strzałki **▷**, aby wyświetlić dostępne opcje

■ Dostęp za pomocą sterowania na żywo

Jakość obrazu można dostosować za pomocą sterowania na żywo.

- Aby uzyskać informacje na temat wyświetlania opcji sterowania na żywo, patrz „Korzystanie ze sterowania na żywo” (str. 68).

Przycisk **OK** ➔ [📷 ↵] ➔ Naciśnij klawisze strzałek **◀▶**, aby wyświetlić dostępne opcje













📷 Jakość obrazu

Wybór sposobu przetwarzania obrazów podczas fotografowania, aby poprawić kolor, tonację itp. Istnieje możliwość wyboru wstępnie ustawionych trybów obrazu zgodnie ze swoim zamysłem artystycznym lub fotografowanym obiektem. Kontrast, ostrość i inne ustawienia można dostosowywać oddzielnie dla każdego trybu. Można też dodać efekty artystyczne za pomocą filtrów artystycznych. Filtry artystyczne dają opcję dodawania efektów ramki itp. Ustawienia poszczególnych parametrów są przechowywane oddzielnie dla każdego trybu obrazu i filtra artystycznego.

- Ta opcja dotyczy zarówno fotografowania, jak i filmowania.

Standardowe tryby obrazu

 i-Enhance	Aparat dostosowuje kolory i kontrast, aby zapewnić optymalne rezultaty w zależności od rodzaju fotografowanego obiektu (str. 226).
 Żywe	Wybór żywych kolorów.
 Naturalny	Wybór naturalnych kolorów.
 Muted	Opcja idealna w przypadku zdjęć, które będą retuszowane.
 Portret	Poprawienie tonacji skóry.
 Monochrom.	Rejestrowanie zdjęć monochromatycznych. Istnieje możliwość dodania efektów filtra koloru oraz zabarwienia (str. 224).
 Własne	Regulacja parametrów trybu obrazu w celu utworzenia własnej wersji wybranego trybu obrazu.
 e-Portrait	Gładka cera.
 Podwodne	Przetwarzanie zdjęć, którego celem jest zachowanie żywych kolorów pod wodą. <ul style="list-style-type: none"> • Jeśli korzystasz z tej opcji, zalecamy, aby wybrać opcję [Wyłączone] w menu [+WB] (str. 540).
 Kreator kolorów	Dostosowywanie odcieni i kolorów do zamysłu artystycznego (str. 229).

Filtry artystyczne

ART 1 Pop Art	Poprawienie intensywności kolorów.
ART 2 Zmiękczenie ostrości	Stosowanie miękkich tonacji, aby nadać mglisty, senny efekt.
ART 3 Jasny i Lekki Kolor	Dyfuzja światła w obrazie, lekkie zwiększenie ekspozycji oraz umieszczenie obiektu w miękkiej poświacie.
ART 4 Tonowanie światła	Zmiękczenie rozjaśnień i cieni w celu nadania zdjęciu spokojnego charakteru.
ART 5 Ziarnisty film	Nadanie zdjęciu wyrazistego efektu typowego dla czarno-białych filmów.
ART 6 Fotografia Otworkowa	Redukcja oświetlenia na obrzeżach kadru, aby zdjęcie wyglądało, jakby zrobiono je starym aparatem-zabawką.

ART 7	Diorama	Zwiększenie nasycenia i kontrastu oraz rozmycia nieostrych obszarów, aby zdjęcie wyglądało jak fotografia miniaturowa.
ART 8	Cross Process	Nadanie zdjęciu surrealistycznego efektu. Można też wybrać opcję Cross Process II, aby uzyskać balans kolorów podkreślający barwy fioletowe.
ART 9	Delikatna sepia	Wybór wysublimowanego efektu, który zmniejsza ostrość całego obrazu, tworząc spokojne zdjęcia z wyraźnie zaznaczonymi cieniami.
ART 10	Dramatyczna Tonacja	Selektywne zwiększanie kontrastu, aby jeszcze bardziej zaakcentować obszary jasne i ciemne.
ART 11	Grafika Key Line	Poprawienie krawędzi w celu uzyskania efektu fotoilustracji.
ART 12	Akwarela	Znaczne rozjaśnienie cieni w celu nadania efektu sceny namalowanej jasnymi kolorami pastelowymi na białym płótnie oraz dodanie miękkich konturów.
ART 13	Vintage	Uzyskanie nostalgicznego efektu poprzez nadanie zdjęciu wyblakłego wyglądu.
ART 14	Część. kolor	Uwydatnienie obiektu poprzez zarejestrowanie jedynie wybranych kolorów i pozostawienie reszty w odcieniach czarno-białych.
ART 15	Bleach Bypass	Efekt „bleach bypass”, który można rozpoznać m.in. z filmów kinowych; może być stosowany do fotografowania zabudowy lub metalowych obiektów.
ART 16	Taśma filmowa	Współczesne podkreślenie cieni i barw skóry typowe dla filmów.

- Filtry artystyczne dotyczą wyłącznie kopii w formacie JPEG. Zamiast opcji [RAW] automatycznie wybierane jest ustawienie [RAW+JPEG].
- W zależności od sceny efekty niektórych ustawień mogą być niewidoczne, a w innych przypadkach przejścia w tonacjach mogą być nierówne lub sprawić, że zdjęcie będzie wyglądało na „ziarniste”.



- Wyświetlane trybu obrazu można wybrać za pomocą menu [Ust. trybu obrazu] (str. 520) w menu Menu własne .

■ Dostęp z menu

Wybierz opcję [Tryb obrazu] w Menu fotografowania 1.

Przycisk **MENU** Karta [Tryb obrazu] Wybierz żądaną opcję za pomocą klawiszy strzałek Naciśnij przycisk , aby wyświetlić parametry lub efekty filtra

- Istnieje możliwość dostosowania poszczególnych parametrów każdego trybu obrazu. Można je też regulować w pełnym panelu sterowania LV. Zmiany wprowadzone w parametrach za pomocą pełnego panelu sterowania LV są odzwierciedlone także w menu.

Tryb obrazu	Dostępne parametry
i-Enhance	[Ostrość]/[Kontrast]/[Nasylenie]/[Gradacja]/[Efekt]
Żywe	
Naturalny	
Muted	[Ostrość]/[Kontrast]/[Nasylenie]/[Gradacja]
Portret	
Monochrom.	[Ostrość]/[Kontrast]/[Filtr koloru]/[Kolor monochrom.]/[Gradacja]
Własne	
e-Portrait	
Kreator kolorów (str. 229)	—
Podwodne	
Pop Art	
Zmiękczenie ostrości	
Jasny i Lekki Kolor	
Tonowanie światła	
Ziarnisty film	
Fotografia Otworkowa	[Dodaj efekt]
Diorama	Dostępne opcje zależą od wybranego filtra.
Cross Process	[Efekt miękkiej ostrości]/[Efekt kamery otworkowej]/[Dodaj efekt białej winiety]/[Efekt ramki]/[Dodaj efekt gwiazdnego nieba]/[Efekt rozmycia: góra i dół]/[Efekt rozmycia: lewo i prawo]/[Efekt cienia: góra i dół]/[Efekt cienia: lewo i prawo]/[Filtr koloru]/[Kolor monochrom.]
Delikatna sepia	
Dramatyczna Tonacja	
Grafika Key Line	
Akwarela	
Vintage	
Część. kolor (str. 231)	
Bleach Bypass	
Taśma filmowa	

Tworzenie własnych trybów obrazu (C Własny tryb obrazu)

Utwórz własne tryby obrazów, edytując parametry dla istniejących trybów. Własne tryby obrazów można tworzyć przy użyciu trybów [i-Enhance], [Żywe], [Naturalne], [Przytłumione], [Portret] i [Monochrom.].

1 Naciśnij przycisk **MENU**, aby wyświetlić menu.

2 Zaznacz opcję [Tryb obrazu] w Menu fotografowania 1 i naciśnij klawisz strzałki ▷.

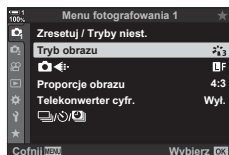

3 Zaznacz opcję [Własne] za pomocą klawiszy strzałek Δ ∇ i naciśnij przycisk ▷.

- Zostaną wyświetlone opcje własnego trybu obrazów.

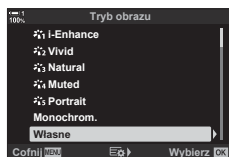

4 Dostosuj ustawienia za pomocą klawiszy strzałek Δ ∇.

- Wybierz menu [Tryb obrazu] i dostosuj parametry [Ostrość], [Kontrast], [Nasylenie], [Gradacja], [Efekt], [Filtr koloru] oraz [Kolor monochrom.].
- Zaznacz elementy za pomocą klawiszy strzałek Δ ∇ i naciśnij przycisk ▷, aby wyświetlić ustawienia. Naciśnij przycisk **OK** po dostosowaniu ustawień, aby wrócić do menu [Własne].

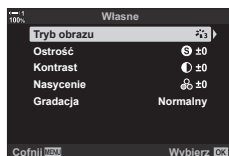

5 Naciskaj przycisk **MENU**, aby wyjść z menu.

6 Aby użyć ustawień własnych, wybierz opcję [C Własne] w menu trybu obrazu.



2

Dostosowanie ostrości obrazu. Aby uzyskać ostre i wyraźne zdjęcie, można pokreślić kontury. Ustawienia dla każdego trybu obrazu są zapisywane osobno.

- To ustawienie jest dostępne w następujących miejscach:
 - Pełny panel sterowania LV
 - Menu

Hi (+)	Zwiększenie ostrości obrazu. Kontury są wyraźniejsze.
Lo (-)	Zmniejszenie ostrości obrazu. Kontury są mniej wyraźne.

■ Dostęp za pośrednictwem pełnego panelu sterowania LV

- 1 Zaznacz opcję [Ostrość] w pełnym panelu sterowania LV.

Wyostrzenie



2

- 2 Zaznacz opcję za pomocą pokrętła przedniego.
- 3 Naciśnij spust migawki do połowy, aby wybrać zaznaczoną opcję i wyjść z pełnego panelu sterowania LV.

■ Dostęp z menu

Dostosuj ostrość za pomocą menu [Tryb obrazu] w Menu fotografowania 1.

Przycisk **MENU** Karta (Menu fotografowania 1) [Tryb obrazu] Zaznacz tryb obrazu za pomocą klawiszy strzałek i naciśnij przycisk Zaznacz opcję [Ostrość] za pomocą klawiszy strzałek i naciśnij przycisk Wybierz żądaną opcję za pomocą klawiszy strzałek

Dostosowywanie kontrastu (Kontrast)

Dostosowywanie kontrastu obrazu. Zwiększenie kontrastu podkreśla różnice pomiędzy jasnymi a ciemnymi obszarami obrazu i pozwala uzyskać wyraźniejsze i lepiej podkreślone zdjęcie. Ustawienia dla każdego trybu obrazu są zapisywane osobno.

- To ustawienie jest dostępne w następujących miejscach:
 - Pełny panel sterowania LV
 - Menu

Hi (+)	Zwiększenie kontrastu. Zdjęcia są wyrazistsze.
Lo (-)	Zmniejszenie kontrastu. Zdjęcia są mniej wyraziste.

■ Dostęp za pośrednictwem pełnego panelu sterowania LV

- 1 Zaznacz opcję [Kontrast] w pełnym panelu sterowania LV.

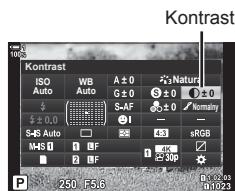

- 2 Zaznacz opcję za pomocą pokrętki przedniego.
- 3 Naciśnij spust migawki do połowy, aby wybrać zaznaczoną opcję i wyjść z pełnego panelu sterowania LV.

■ Dostęp z menu

Dostosuj kontrast za pomocą menu [Tryb obrazu] w Menu fotografowania 1.

Przycisk **MENU** → Karta (Menu fotografowania 1) → [Tryb obrazu] → Zaznacz tryb obrazu za pomocą klawiszy strzałek Δ ∇ i naciśnij przycisk \triangleright → Zaznacz opcję [Kontrast] za pomocą klawiszy strzałek Δ ∇ i naciśnij przycisk \triangleright → Wybierz żadaną opcję za pomocą klawiszy strzałek Δ ∇

Regulowanie nasycenia kolorów (Nasycenie)

Dostosowywanie nasycenia kolorów. Zwiększenie nasycenie poprawia intensywność kolorów. Ustawienia dla każdego trybu obrazu są zapisywane osobno.

- To ustawienie jest dostępne w następujących miejscach:
 - Pełny panel sterowania LV
 - Menu

Hi (+)	Zwiększenie nasycenia. Kolory są bardziej żywe.
Lo (-)	Zmniejszenie nasycenia. Kolory są mniej żywe.

■ Dostęp za pośrednictwem pełnego panelu sterowania LV

- 1 Zaznacz opcję [Nasycenie] w pełnym panelu sterowania LV.

Nasycenie



2

- 2 Zaznacz opcję za pomocą pokrętki przedniego.
- 3 Naciśnij spust migawki do połowy, aby wybrać zaznaczoną opcję i wyjść z pełnego panelu sterowania LV.

■ Dostęp z menu





Dostosuj nasycenie za pomocą menu [Tryb obrazu] w Menu fotografowania 1.

Przycisk **MENU** ➔ Karta (Menu fotografowania 1) ➔ [Tryb obrazu] ➔ Zaznacz tryb obrazu za pomocą klawiszy strzałek Δ ∇ i naciśnij przycisk \triangleright ➔ Zaznacz opcję [Nasycenie] za pomocą klawiszy strzałek Δ ∇ i naciśnij przycisk \triangleright ➔ Wybierz żądaną opcję za pomocą klawiszy strzałek Δ ∇

Dostosowywanie cieniowania (Gradacja)

Regulacja jasności barw oraz cieni. Za pomocą tej funkcji można zbliżyć zdjęcia do własnego zamysłu artystycznego, na przykład zwiększając jasność całego obrazu. Ustawienia dla każdego trybu obrazu są zapisywane osobno.

- To ustawienie jest dostępne w następujących miejscach:
 - Pełny panel sterowania LV
 - Menu

 Auto (Komp.cieni)	Jasność każdego szczegółu jest regulowana osobno. To ustawienie jest dobrym wyborem w przypadku obrazów o dużym kontraście, w których w przeciwnym razie można by było utracić cienie i rozjaśnienia.
 Normalna (Gradacja normal.)	Optymalne cieniowanie. Ustawienie zalecane w większości sytuacji.
 Jasna (Gradacja jasn.ton.)	Ustawienie odpowiednie dla jasnych obiektów.
 Ciemna (Gradacja ciemn. on)	Ustawienie odpowiednie dla ciemnych obiektów.

■ Dostęp za pośrednictwem pełnego panelu sterowania LV

- 1 Zaznacz opcję [Gradacja] w pełnym panelu sterowania LV.

Gradacja



- 2 Zaznacz opcję za pomocą pokrętki przedniego.
- 3 Naciśnij spust migawki do połowy, aby wybrać zaznaczoną opcję i wyjść z pełnego panelu sterowania LV.

■ Dostęp z menu

Dostosuj cieniowanie za pomocą menu [Tryb obrazu] w  Menu fotografowania 1.

Przycisk **MENU** ➔ Karta  (Menu fotografowania 1) ➔ [Tryb obrazu] ➔ Zaznacz tryb obrazu za pomocą klawiszy strzałek Δ ∇ i naciśnij przycisk \triangleright ➔ Zaznacz opcję [Gradacja] za pomocą klawiszy strzałek Δ ∇ i naciśnij przycisk \triangleright ➔ Wybierz żądaną opcję za pomocą klawiszy strzałek Δ ∇

Filtry kolorów w przypadku zdjęć czarno-białych (Filtr koloru)

Efekty filtra koloru można dodawać po wybraniu opcji [Monochrom.] w trybie obrazu (str. 215). W zależności od kolorystyki obiektów efekty filtra koloru umożliwiają rozjaśnienie obiektów lub poprawienie kontrastu. Kolor pomarańczowy dodaje więcej kontrastu niż kolor żółty, a czerwony więcej niż pomarańczowy. Zielony jest dobrym wyborem w przypadku portretów itp.

- To ustawienie jest dostępne w następujących miejscach:
 - Pełny panel sterowania LV
 - Menu

N:Brak	Brak efektu filtra.
Ye:Żółty	Białe chmury są lepiej widoczne na naturalnie wyglądającym niebie.
Or:Pomar.	Nieco uwydatnia niebieskie niebo lub światło zachodzącego słońca.
R:Czerw.	Jeszcze bardziej podkreśla niebieskie niebo lub jesienne liście.
G:Zielony	Zwiększa ciepło barw skóry na zdjęciach portretowych. Zielony filtr podkreśla też czerwień szminek.

2

■ Dostęp za pośrednictwem pełnego panelu sterowania LV

Ta opcja jest dostępna po wybraniu ustawienia [Monochrom.] w menu [Tryb obrazu].

- 1 Zaznacz opcję [Filtr koloru] w pełnym panelu sterowania LV.

Filtr koloru

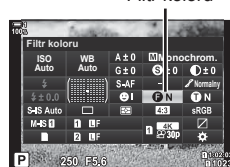

- 2 Zaznacz opcję za pomocą pokrętki przedniego.
- 3 Naciśnij spust migawki do połowy, aby wybrać zaznaczoną opcję i wyjść z pełnego panelu sterowania LV.

■ Dostęp z menu

Wybierz filtr w pozycji [Tryb obrazu] w Menu fotografowania 1.

Przycisk **MENU** Karta (Menu fotografowania 1) [Tryb obrazu] Zaznacz [Monochrom.] za pomocą klawiszy strzałek i naciśnij przycisk Zaznacz opcję [Filtr koloru] za pomocą klawiszy strzałek i naciśnij przycisk Wybierz żądaną opcję za pomocą klawiszy strzałek

Odcienie monochromatyczne (Kolor monochrom.)

Dodawanie odcieni do zdjęć czarno-białych w trybie obrazu [Monochrom.] (str. 215).

- To ustawienie jest dostępne w następujących miejscach:
 - Pełny panel sterowania LV
 - Menu

N:Normalny	Robienie zdjęć czarno-białych.
S:Sepia	Robienie zdjęć monochromatycznych w odcieniach sepii.
B:Nieb.	Robienie zdjęć monochromatycznych w odcieniach koloru niebieskiego.
P:Purpur.	Robienie zdjęć monochromatycznych w odcieniach koloru fioletowego.
G:Zielony	Robienie zdjęć monochromatycznych w odcieniach koloru zielonego.

■ Dostęp za pośrednictwem pełnego panelu sterowania LV

Ta opcja jest dostępna po wybraniu ustawienia [Monochrom.] w menu [Tryb obrazu].

- 1 Zaznacz opcję [Kolor monochrom.] w pełnym panelu sterowania LV.

Kolor monochrom.



- 2 Zaznacz opcję za pomocą pokrętki przedniego.
- 3 Naciśnij spust migawki do połowy, aby wybrać zaznaczoną opcję i wyjść z pełnego panelu sterowania LV.

■ Dostęp z menu

Wybierz odcień w pozycji [Tryb obrazu] w Menu fotografowania 1.

Przycisk **MENU** Karta (Menu fotografowania 1) [Tryb obrazu] Zaznacz [Monochrom.] za pomocą klawiszy strzałek i naciśnij przycisk Zaznacz opcję [Kolor monochrom.] za pomocą klawiszy strzałek i naciśnij przycisk Wybierz żądaną opcję za pomocą klawiszy strzałek

Wybór intensywności efektu [i-Enhance].

- To ustawienie jest dostępne w następujących miejscach:
 - Pełny panel sterowania LV
 - Menu

Niski (Efekt: niski)	Mała intensywność efektu.
Standard (Efekt: standardowy)	Standardowa intensywność efektu.
Wysoki (Efekt: wysoki)	Duża intensywność efektu.

■ Dostęp za pośrednictwem pełnego panelu sterowania LV

Ta opcja jest dostępna po wybraniu ustawienia [i-Enhance] w menu [Tryb obrazu].

- 1 Zaznacz opcję [Efekt] w pełnym panelu sterowania LV.

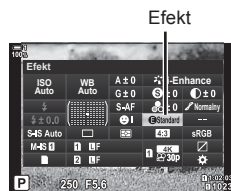

2

- 2 Zaznacz opcję za pomocą pokrętki przedniego.
- 3 Naciśnij spust migawki do połowy, aby wybrać zaznaczoną opcję i wyjść z pełnego panelu sterowania LV.

■ Dostęp z menu

Wybierz intensywność efektu za pomocą pozycji [Tryb obrazu] w Menu fotografowania 1.

Przycisk **MENU** Karta (Menu fotografowania 1) [Tryb obrazu] Zaznacz [i-Enhance] za pomocą klawiszy strzałek i naciśnij przycisk Zaznacz opcję [Efekt] za pomocą klawiszy strzałek i naciśnij przycisk Wybierz żądaną opcję za pomocą klawiszy strzałek

Wybór krzywej tonalnej (Kontrola świateł i cieni)

Dostosowywanie jasności osobno dla rozjaśnień, tonów pośrednich oraz cieni. Dzięki tej opcji użytkownik zyskuje większą kontrolę nad ekspozycją niż w przypadku samej kompensacji ekspozycji. Można selektywnie przyciemniać rozjaśnienia i rozjaśniać cienie.

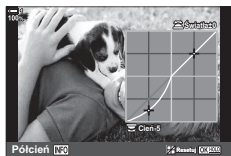

Dostosowywanie cieni



Dostosowywanie tonów
pośrednich

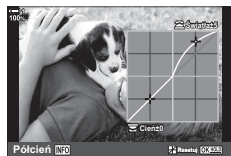

Dostosowywanie
rozjaśnień

(Powyższe ilustracje pokazują ekran, gdy kontrola świateł i cieni jest realizowana za pośrednictwem przycisku lub pełnego panelu sterowania LV).

- To ustawienie jest dostępne w następujących miejscach:
 - Przycisk
 - Pełny panel sterowania LV (str. 228)

■ Dostęp za pomocą przycisku

1 Naciśnij przycisk .

- Kompensacja ekspozycji zostanie zaznaczona na ekranie.

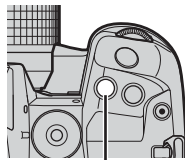

Przycisk

2 Naciśnij przycisk **INFO**.

- Zostanie wyświetlona ikona krzywej tonalnej.
- Naciskaj przycisk **INFO**, aby przełączać pomiędzy cieniami, tonami pośrednimi, rozjaśnieniami a kompensacją ekspozycji.



(Kontrola świateł
i cieni)

3 Wybierz żądane ustawienie za pomocą klawiszy strzałek .

- Wybierz wartość w zakresie od -7 do +7.
- Aby zresetować, naciśnij i przytrzymaj przycisk **OK**.

4 Naciśnij przycisk **OK**, aby zapisać zmiany.

- Zmiany można również zapisać, naciskając spust migawki do połowy.



- Kompensację ekspozycji, a z nią kontrolę światła i cieni, można przypisać do elementów sterujących innych niż przycisk **OK**. W tym celu możesz użyć opcji [**OK** Funkcja przycisku] (str. 463) w menu **Menu własne** **01**.
- Przypisując opcję [Wiele funkcji] do jednego z elementów sterujących, zyskujesz się bezpośredni dostęp do funkcji [Kontrola światła i cieni]. **OK** „Opcje przycisku wielofunkcyjnego (Wiele funkcji)” (str. 470)

■ Dostęp za pośrednictwem pełnego panelu sterowania LV

1 Zaznacz opcję [Kontrola światła i cieni] w pełnym panelu sterowania LV i naciśnij przycisk **OK**.

- Wyświetlona zostanie krzywa tonalna.

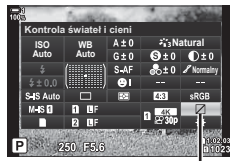

Kontrola światła i cieni

2 Wybierz żądany zakres tonalny za pomocą przycisku **INFO**.

- Zakres tonalny zmienia się po każdym naciśnięciu przycisku.

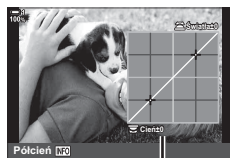

Wybrany zakres tonalny

3 Obracaj pokrętła, aby wybrać żądane ustawienie.

- **Wybrano ustawienie [Roz. i cienie]**
Użyj pokrętła tylnego do regulacji cieni oraz przedniego do regulacji rozświetleń.
- **Wybrano ustawienie [Półcień]**
Użyj pokrętła przedniego lub tylnego.
- Naciśnij i przytrzymaj przycisk **OK**, aby przywrócić domyślną krzywą.

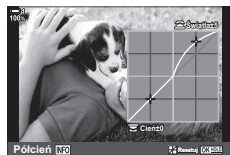

4 Naciśnij przycisk **OK**, aby zapisać zmiany.

- Zmiany można również zapisać, naciskając spust migawki do połowy.

Aparat umożliwia intuicyjną regulację odcieni i nasycenia kolorów. Do wyboru jest 30 odcieni i 8 poziomów nasycenia. Wyniki można sprawdzić na wyświetlaczu.

[Kreator kolorów] jest opcją trybu obrazu. Istnieje możliwość uzyskania bezpośredniego dostępu do ustawień dzięki opcji [Wiele funkcji]. Przypisz opcję [Wiele funkcji] do przycisku za pomocą pozycji [📷 Funkcja przycisku] (str. 463) w menu ⚙️ Menu własne **B1**.

- To ustawienie jest dostępne w następujących miejscach:
 - Pełny panel sterowania LV
 - Sterowanie na żywo (str. 230)
 - Menu (str. 230)

■ Dostęp za pośrednictwem pełnego panelu sterowania LV

1 Zaznacz opcję [Tryb obrazu] w pełnym panelu sterowania LV.



Tryb obrazu

2 Zaznacz opcję [Kreator kolorów] za pomocą pokrętki przedniego.

- Opcja [🌈 Kolor/żywy] będzie widoczna w pełnym panelu sterowania LV.



🌈 Kolor/żywy

3 Zaznacz opcję [🌈 Kolor/żywy] za pomocą klawiszy strzałek Δ ∇ i naciśnij przycisk **OK**.



- 4** Dostosuj nasycenie kolorów i odcienie.
- Obróć pokrętkę przednie, aby wyregulować odcień.
 - Obróć pokrętkę tylną, aby wyregulować nasycenie.
 - Naciśnij i przytrzymaj przycisk **OK**, aby przywrócić ustawienia domyślne.



- 5** Naciśnij przycisk **OK**, aby zapisać zmiany.
- Zmiany można również zapisać, naciskając spust migawki do połowy.

■ Dostęp z menu

Funkcja kreatora kolorów jest również dostępna w menu. Za ich pomocą nie można natomiast regulować odcieni ani nasycenia. Za pomocą menu można przywoływać wyłącznie ich poprzednio zapisane wartości.

Przycisk **MENU** ➔ Karta  (Menu fotografowania 1) ➔ [Tryb obrazu] ➔ [Kreator kolorów]

2 ■ Dostęp za pomocą sterowania na żywo

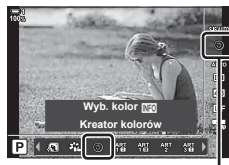

Funkcję kreatora kolorów można włączyć za pomocą sterowania na żywo.

- Aby uzyskać informacje na temat wyświetlania opcji sterowania na żywo, patrz „Korzystanie ze sterowania na żywo” (str. 68).



Tryb obrazu

Przycisk **OK** ➔ [Tryb obrazu] ➔ Naciśnij klawisz strzałki , aby zaznaczyć opcję [Kreator kolorów] ➔ Naciśnij przycisk **INFO** i wyreguluj nasycenie oraz odcienie

- Zdjęcia zrobione po wybraniu opcji [RAW] w menu   zostaną zapisane w formacie [RAW+JPEG].
- Kreator kolorów nie jest dostępny podczas fotografowania z wielokrotną ekspozycją lub w trybie HDR. Jeśli w trybie obrazu wybierze się funkcję [Kreator kolorów], aparat zastosuje opcję [Naturalny], niezależnie od wyboru powyższych opcji.

Efekty „pozostawienia kolorów”

(Część. kolor)

Fotografowanie czarno-białych zdjęć z zachowaniem wybranego koloru.

Można na przykład rejestrować wyłącznie kolor czerwony. Wyniki można sprawdzić na wyświetlaczu.

[Część. kolor] jest opcjonalnym filtrem artystycznym. Jego ustawienia można regulować po wybraniu go jako trybu obrazu. Wybierz jeden z trzech filtrów „pozostawienia kolorów” (od I do III).

- 1 Zaznacz opcję [Tryb obrazu] w pełnym panelu sterowania LV.

Tryb obrazu



- 2 Zaznacz opcję [ART14 I], [ART14 II] lub [ART14 III] za pomocą pokrętki przedniego.

- Opcje [Kolor] i [Efekt] zostaną wyświetlone w pełnym panelu sterowania LV.

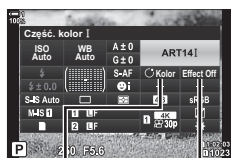

Kolor

Efekt

- 3 Zaznacz opcję [Kolor] za pomocą klawiszy strzałek Δ ∇ i naciśnij przycisk **OK**.

- Wyświetlona zostanie paleta kolorów.

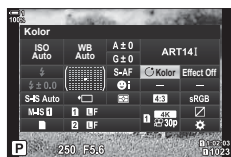

- 4 Wybierz kolor za pomocą pokręteł.

- 5 Naciśnij przycisk **OK**, aby zapisać zmiany.

- Zmiany można również zapisać, naciskając spust migawki do połowy.

2

Wybieranie przestrzeni barw (Przestrzeń)

Wybór przestrzeni barw w celu zagwarantowania precyzyjnego odwzorowania kolorów podczas przesyłania zdjęć do drukarki lub wyświetlacza zewnętrznego.

sRGB	Jest to ogólnie przyjęty standard przestrzeni barw w systemach Windows. Obsługują go liczne wyświetlacze, drukarki, aparaty cyfrowe oraz oprogramowanie. To ustawienie jest zalecane w większości sytuacji.
AdobeRGB	Standard przestrzeni kolorów zdefiniowany przez firmę Adobe Systems Inc. Umożliwia on odwzorowanie szerszego zakresu kolorów niż sRGB. Precyzyjna reprodukcja kolorów jest możliwa wyłącznie w oprogramowaniu i urządzeniach (drukarkach, wyświetlaczach itp.), które obsługują ten standard.

- 1 Zaznacz opcję [Przestrzeń] w pełnym panelu sterowania LV.



Przestrzeń

- 2 Zaznacz opcję za pomocą pokrętki przedniego.
- 3 Naciśnij spust migawki do połowy, aby wybrać zaznaczoną opcję i wyjść z pełnego panelu sterowania LV.

■ Dostęp z menu

Przestrzeń barw można wybrać w menu.

Przycisk **MENU** ➔ Karta **G** (◀:-/WB/Kolor) ➔ [Przestrzeń] ➔ Wybierz żądaną opcję za pomocą klawiszy strzałek ▲ ▼

- Opcja [AdobeRGB] jest niedostępna w trybach obrazu z filtrem artystycznym ani podczas fotografowania w trybie HDR. Opcja [sRGB] jest wybierana automatycznie.

2-14 Efekty

Ten rozdział omawia wielokrotną ekspozycję, powiększenie oraz inne funkcje pozwalające zmienić właściwości obrazu podczas fotografowania. Przedstawia też takie funkcje, jak bracketing ekspozycji, który zmienia ekspozycję w serii zdjęć, oraz focus stacking.

Proporcje obrazu

(Proporcje obrazu)

Wybór stosunku szerokości do wysokości obrazu zgodnie z zamysłem użytkownika lub zgodnie z formatem wymaganym podczas późniejszego drukowania itp. Poza standardową proporcją obrazu (szerokość:wysokość) wynoszącą [4:3] w aparacie dostępne są też ustawienia [16:9], [3:2], [1:1] oraz [3:4].

- To ustawienie jest dostępne w następujących miejscach:
 - Pełny panel sterowania LV (str. 234)
 - Sterowanie na żywo (str. 234)
 - Menu (str. 234)

■ Dostęp za pośrednictwem pełnego panelu sterowania LV

- 1 Zaznacz opcję [Proporcje obrazu] w pełnym panelu sterowania LV.



Proporcje obrazu

- 2 Zaznacz opcję za pomocą pokrętła przedniego.
- 3 Naciśnij spust migawki do połowy, aby wybrać zaznaczoną opcję i wyjść z pełnego panelu sterowania LV.

■ Dostęp z menu

Proporcje obrazu można wybrać za pomocą pozycji [Proporcje obrazu] w  Menu fotografowania 1.

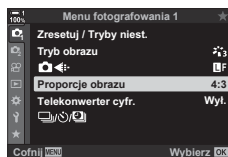

Przycisk **MENU** \Rightarrow Karta  (Menu fotografowania 1) \Rightarrow [Proporcje obrazu] \Rightarrow Wybierz żądaną opcję za pomocą klawiszy strzałek $\Delta \nabla$

■ Dostęp za pomocą sterowania na żywo

Zaznacz opcję [Proporcje obrazu] w sterowaniu na żywo i wybierz żądaną opcję za pomocą klawiszy strzałek $\triangleleft \triangleright$.

- Aby uzyskać informacje na temat wyświetlania opcji sterowania na żywo, patrz „Korzystanie ze sterowania na żywo” (str. 68).





Proporcje obrazu



- Obrazy JPEG są zapisywane zgodnie z wybranym współczynnikiem proporcji obrazu. Obrazy RAW mają ten sam rozmiar co matryca i są zapisywane w formacie 4:3 ze znacznikiem oznaczającym wybrane proporcje obrazu. Podczas odtwarzania zdjęć na ekranie widoczna jest ramka wskazująca wybrane proporcje obrazu.

Po włączeniu tej opcji aparat wybiera obszar ze środka kadru, którego wymiary są takie same jak aktualnie wybrana opcja rozmiaru w menu jakości obrazu, i powiększa go tak, aby wypełniał cały ekran. Współczynnik przybliżenia zwiększa się około 2-krotnie. Dzięki temu można wykonać przybliżenie przekraczające maksymalną ogniskową obiektywu. Taka możliwość jest szczególnie przydatna w momencie, gdy nie można zmienić obiektywów lub podejść bliżej do fotografowanego obiektu.

1 Naciśnij przycisk **MENU**, aby wyświetlić menu.

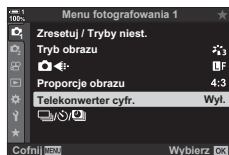
2 Zaznacz opcję [Telekonwerter cyfr.] w  Menu fotografowania 1 i naciśnij klawisz strzałki .



3 Zaznacz opcję [Włączone] za pomocą klawiszy strzałek   i naciśnij przycisk **OK**.

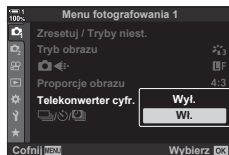

4 Naciśnij przycisk **MENU**, aby wyjść z menu.

- Gdy wybrano opcję [Włączone], współczynnik przybliżenia zwiększa się 2-krotnie i wyświetlana jest ikona . Obrazy będą zapisywane zgodnie z nowym współczynnikiem przybliżenia.

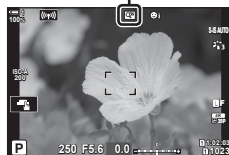

Telekonwerter cyfrowy



2

- Telekonwertera cyfrowego nie można używać z funkcją wielokrotnej ekspozycji, kompensacją efektu keystone ani korekcją rybiego oka.
- Obrazy JPEG są zapisywane zgodnie z wybranym współczynnikiem powiększenia. W przypadku obrazów RAW powiększenie widoczne jest w ramce. Na ekranie z obrazem widoczna jest ramka z powiększeniem podczas odtwarzania.
- Podczas powiększania zwiększa się rozmiar pól AF, a ich liczba maleje.



Telekonwerter cyfrowy można przypisać do elementu sterującego aparatu za pomocą opcji  Funkcja przycisku w menu  Menu własne . Tym sposobem wystarczy naciśnąć jeden przycisk, aby wyłączyć lub włączyć telekonwerter cyfrowy (str. 463).

Niewielkie różnice w ustawieniach poszczególnych zdjęć z serii (Bracketing)

Bracketing służy do zmiany w serii zdjęć takich ustawień fotografowania, jak ekspozycja czy balans bieli. Zależnie od ustawień możliwe jest łączenie wielu różnych typów bracketingu. Warto z niego korzystać wtedy, gdy nie wiadomo, jakich ustawień użyć, lub nie ma czasu na ich zmianę podczas fotografowania. Ustawienia bracketingu można też zapisać, a następnie przywołać, włączając funkcję bracketingu.

- To ustawienie jest dostępne w następujących miejscach:
 - Przycisk **BKT** (str. 240)
 - Menu (str. 241)
- Bracketingu błysku nie można używać w następujących przypadkach:
 - fotografowanie HDR, fotografowanie w stałych odstępach czasu, kompensacja efektu keystone, wielokrotna ekspozycja, zdjęcie o wysokiej rozdzielczości i korekcja rybiego oka.
- Bracketing ekspozycji, błysku i ostrości jest niedostępny w trybie **B**.
- Bracketing nie rozpocznie się, jeśli na karcie pamięci jest zbyt mało miejsca na zapisanie wszystkich zdjęć z sekwencji.

AE BKT (Bracketing ekspozycji)

Zmiana ekspozycji w serii zdjęć. Funkcja ta umożliwi określenie zakresu różnic oraz liczby zdjęć. Po każdym naciśnięciu spustu migawki do końca aparat wykonuje jedno zdjęcie z nowym ustawieniem ekspozycji. Bracketing kończy się po wykonaniu określonej liczby zdjęć. W trybach fotografowania seryjnego aparat zaczyna robić zdjęcia po naciśnięciu spustu migawki do końca i kończy serię po wykonaniu określonej liczby zdjęć.

Dostępne są następujące opcje:

- **Wartość bracketingu:** 0,3, 0,7 lub 1,0 EV
- **Liczba zdjęć:** 2, 3, 5 lub 7

Na ekranie będzie widoczna zielona ikona **[BKT]** do momentu wykonania wszystkich zdjęć w serii z bracketingiem. Pierwsze zdjęcie zostanie wykonane z bieżącym ustawieniem ekspozycji. Po nim zarejestrowane zostaną zdjęcia ze zmniejszoną, a następnie ze zwiększoną ekspozycją.

Ustawienia wykorzystywane do modyfikowania ekspozycji zależą od trybu fotografowania.

P (program AE)	Czas otwarcia migawki i wartość przysłony
A (priorytet przysł. AE)	Czas otwarcia migawki
S (priorytet migawki AE)	Wartość przysłony
M (ręcznie)	<ul style="list-style-type: none">• Czas otwarcia migawki (każda opcja inna niż [AUTO] w ustawieniu [ISO])• Czulość ISO ([AUTO] w ustawieniu [ISO])

- Jeśli przed rozpoczęciem fotografowania włączona zostanie kompensacja ekspozycji, aparat będzie zmieniał ekspozycję w określonym zakresie.
- Zmiana opcji wybranej w pozycji [Krok EV] (str. 530) w menu **☛** Menu własne **[E]** wpływa na dostępny zakres bracketingu.
- Bracketingu ekspozycji nie można łączyć z bracketingiem błysku ani bracketingiem ostrości.

WB BKT (Bracketing balansu bieli)

Aparat stosuje różne wartości balansu bieli w serii zdjęć. Możesz określić oś kolorów, zakres różnic oraz liczbę zdjęć.

Fotografowanie kończy się po wykonaniu jednego zdjęcia. Aparat robi jedno zdjęcie po naciśnięciu spustu migawki do końca i automatycznie przetwarza je, aby uzyskać wybraną liczbę zdjęć.

Dostępne są następujące opcje:

- **Oś kolorów:** A-B (pomarańczowy–niebieski) i G-M (zielony–purpurowy)
- **Wartość bracketingu:** 2, 4 lub 6 kroków
- **Liczba zdjęć:** Z jednego zdjęcia tworzone są 3 obrazy

Pierwsza kopia jest rejestrowana z bieżącymi ustawieniami balansu bieli, druga z ujemną wartością kompensacji, a trzecia z dodatnią wartością kompensacji.

- Jeśli przed rozpoczęciem fotografowania włączona zostanie funkcja dostosowywania balansu bieli, aparat będzie go zmieniał w określonym zakresie.
- Bracketingu balansu bieli nie można łączyć z bracketingiem filtrów artystycznych ani bracketingiem ostrości.

FL BKT (Bracketing błysku)

Aparat stosuje różne poziomy siły (mocy) błysku w serii zdjęć. Funkcja ta umożliwia określenie zakresu różnic oraz liczby zdjęć. Po każdym naciśnięciu spustu migawki do końca aparat wykonuje jedno zdjęcie z nowym poziomem intensywności flesza. Bracketing kończy się po wykonaniu określonej liczby zdjęć. W trybach fotografowania seryjnego aparat zaczyna robić zdjęcia po naciśnięciu spustu migawki do końca i kończy serię po wykonaniu określonej liczby zdjęć.

Dostępne są następujące opcje:

- **Wartość bracketingu:** 0,3, 0,7 lub 1,0 EV
- **Liczba zdjęć:** 3

Na ekranie będzie widoczna zielona ikona **[BKT]** do momentu wykonania wszystkich zdjęć w serii z bracketingiem. Pierwsze zdjęcie jest rejestrowane z bieżącym ustawieniem błysku. Po nim wykonane zostaną zdjęcia ze zmniejszoną, a następnie zwiększoną siłą błysku.

- Jeśli przed rozpoczęciem fotografowania włączona zostanie kompensacja błysku, aparat będzie zmieniał siłę błysku w określonym zakresie.
- Zmiana opcji wybranej w pozycji [Krok EV] (str. 530) w menu  Menu własne **[E1]** wpływa na dostępny zakres bracketingu.
- Bracketingu błysku nie można łączyć z bracketingiem ekspozycji ani bracketingiem ostrości.
- Bracketing błysku jest niedostępny w trybie **B**.

ISO BKT (Bracketing czułości ISO)

Aparat stosuje różne wartości czułości ISO w serii zdjęć. Funkcja ta umożliwia określenie zakresu różnic oraz liczby zdjęć. Fotografowanie kończy się po wykonaniu jednego zdjęcia. Aparat robi jedno zdjęcie po naciśnięciu spustu migawki do końca i automatycznie przetwarza je, aby uzyskać wybraną liczbę zdjęć.

Dostępne są następujące opcje:

- **Wartość bracketingu:** 0,3, 0,7 lub 1,0 EV
- **Liczba zdjęć:** 3

Pierwsze zdjęcie jest rejestrowane z bieżącym ustawieniem czułości ISO. Drugie i trzecie zdjęcie zostaną przetworzone odpowiednio ze zmniejszoną oraz ze zwiększoną o określoną wartość czułością ISO.

- Jeśli czas otwarcia migawki lub wartość przysłony zostały zmienione i zastąpiły wybraną przez aparat wartość ekspozycji, aparat będzie zmieniał czułość ISO w zakresie wyznaczonym przez bieżącą wartość ekspozycji.
- Maksymalna czułość wybrana w menu [📷 Ust. auto ISO] nie ma zastosowania do tej funkcji.
- Podczas fotografowania w trybie cichym czas synchronizacji lampy błyskowej wynosi 1/20 s.
- Zmiana opcji wybranej w pozycji [Krok ISO] (str. 530) w menu ⚙ Menu własne [1] nie wpływa na dostępny zakres bracketingu.
- Bracketingu czułości ISO nie można łączyć z bracketingiem filtrów artystycznych ani bracketingiem ostrości.

ART BKT (Bracketing filtrów artystycznych)

Aparat dodaje do pojedynczego zdjęcia wiele filtrów artystycznych. Typy filtrów wybiera użytkownik. Aparat robi jedno zdjęcie po naciśnięciu do końca spustu migawki, a następnie tworzy z niego wiele kopii — w każdej z nich zastosowany jest inny filtr.

Filtry wybiera się w menu. Każdy wskazany filtr jest oznaczony symbolem zaznaczenia (✓). Poza filtrami artystycznymi można też wybierać takie tryby obrazu, jak [Żywe], [Naturalny] czy [Muted].

- Czas potrzebny do zarejestrowania każdego zdjęcia zwiększa się wraz ze zwiększeniem liczby filtrów.
- Bracketingu filtra artystycznego nie można łączyć z innymi formami bracketingu, z wyjątkiem bracketingu ekspozycji i błysku.

BKT ostr. (Bracketing ostrości)

Aparat stosuje różne wartości ostrości w serii zdjęć. Funkcja ta umożliwia określenie zakresu różnic oraz liczby zdjęć. Cała seria zapisywana jest po naciśnięciu spustu migawki. Za każdym razem, gdy spust migawki zostaje naciśnięty do końca, aparat robi wybraną liczbę zdjęć o różnej ostrości. Zdjęcia są robione w trybie cichym z użyciem migawki elektronicznej.

Dostępne są następujące opcje:

- [Liczba zdjęć]: Wybór liczby zdjęć w sekwencji bracketingu
- [Różne ustaw. ostrości]: Wybór zakresu zmiany ostrości przy każdym kolejnym zdjęciu
- [⚡ Czas ładowania]: Wybór czasu oczekiwania na naładowanie się lampy błyskowej pomiędzy zdjęciami w przypadku użycia lampy błyskowej, która nie jest specjalnie dostosowana pod kątem użycia z tym aparatem.

Funkcja focus stacking ([Focus stacking], str. 243) służy do tworzenia pojedynczego zdjęcia z serii zdjęć zrobionych z bracketingiem ostrości. Ta opcja jest dostępna wyłącznie w przypadku stosowania obiektywów obsługujących focus stacking. Informacje dotyczące zgodnych obiektywów można znaleźć w witrynie Olympus.

- Po naciśnięciu spustu migawki do końca fotografowanie będzie kontynuowane aż do momentu wykonania wybranej liczby zdjęć. Aby przerwać bracketing, ponownie naciśnij spust migawki do końca.
- Aparat zmienia odległość ostrzenia przy każdym kolejnym zdjęciu. Fotografowanie zostanie ukończone, gdy odległość ostrzenia dojdzie do nieskończoności.
- Fotografowanie zostanie zakończone, jeśli ostrość lub powiększenie ulegnie zmianie po naciśnięciu spustu migawki do końca w celu rozpoczęcia bracketingu.
- Bracketing ostrości jest niedostępny w przypadku obiektywów systemu Four Thirds.
- Bracketingu ostrości nie można łączyć z innymi formami bracketingu.
- Czas synchronizacji lampy błyskowej jest ustawiony na 1/50 s. Wybór wartości czułości ISO powyżej 8000 w menu [📷 ISO] ustawia czas synchronizacji lampy błyskowej na wartość 1/20 s.
- Bracketing ostrości jest niedostępny w trybie **B**.

■ Dostęp za pomocą przycisku **BKT**

Za pomocą przycisku **BKT** wybiera się typ bracketingu oraz reguluje jego ustawienia. Ustawienia trybów [ART BKT] i [BKT ostr.] należy dostosować w menu przed rozpoczęciem bracketingu.

- 1 Naciśnij i przytrzymaj przycisk **BKT**, a następnie lekko obróć pokrętko przednie lub tylne.

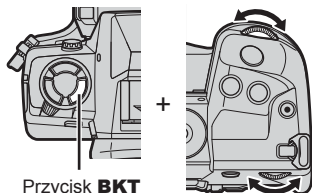

- Aparat wyświetli listę typów bracketingu wraz z opcjami.
- Ustawienia bracketingu można też wyświetlić, naciskając i przytrzymując przycisk **BKT**.

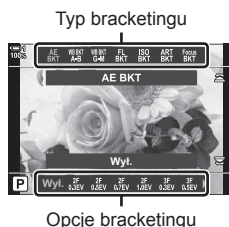

- 2 Obróć pokrętko przednie, aby zaznaczyć typ bracketingu.
- 3 Obróć pokrętko tylne, aby zaznaczyć żądane ustawienie bracketingu.
 - Dostępne ustawienia zależą od wybranego typu bracketingu.

AE BKT	Określenie liczby zdjęć oraz wartości zmiany ekspozycji w przypadku każdego zdjęcia.
WB BKT: A-B	Określenie wartości kompensacji balansu bieli.
WB BKT: G-M	
FL BKT	Określenie wartości zmiany siły błysku w przypadku każdego zdjęcia.
ISO BKT	Określenie wartości zmiany ekspozycji w przypadku każdego zdjęcia.
ART BKT	Włączenie lub wyłączenie filtra artystycznego albo bracketingu ostrości.
BKT ostr.	

- 4 Naciśnij przycisk **OK**, aby wybrać zaznaczone opcje.
 - Z ekranu znikną ustawienia bracketingu.
 - Z tego trybu można również wyjść, naciskając spust migawki do połowy.

- 5 Naciśnij przycisk **BKT**, aby włączyć bracketing.

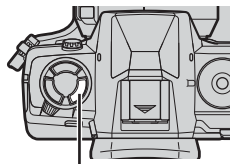

Przycisk **BKT**

- Wyświetlona zostanie ikona **[BKT]**.
- Naciśnięcie przycisku **BKT** włącza lub wyłącza bracketing.

Ikona **[BKT]**



- 6 Zrób zdjęcia.

- W trakcie bracketingu ekspozycji i błysku ikona **[BKT]** pozostanie zielona aż do wykonania wszystkich zdjęć z serii.

2

■ Dostęp z menu

- 1 Naciśnij przycisk **MENU**, aby wyświetlić menu.

- 2 Zaznacz opcję [Bracketing] w **M2** Menu fotografowania 2 i naciśnij klawisz strzałki **▷**.

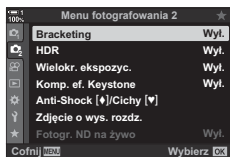

- 3 Zaznacz opcję [Włączone] za pomocą klawiszy strzałek **△ ▽** i naciśnij przycisk **▷**.

- Zostanie wyświetlone menu z typami bracketingu.

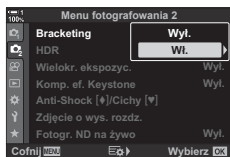

4 Zaznacz typ bracketingu za pomocą klawiszy strzałek $\Delta \nabla$ i naciśnij przycisk \triangleright .

- Na ekranie aparatu pojawiają się opcje bracketingu dotyczące wybranego typu.

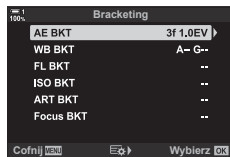

5 Za pomocą klawiszy strzałek $\Delta \nabla \langle \rangle$ wybierz opcję [Włączone] lub program bracketingu.

• AE BKT

Zaznacz liczbę zdjęć (np. 2f) i naciśnij klawisz strzałki \triangleright , aby wyświetlić wartości bracketingu. Za pomocą klawiszy strzałek $\Delta \nabla$ zaznacz żądaną wartość i naciśnij przycisk **OK**, aby wybrać zaznaczoną opcję i wrócić do poprzedniego ekranu.

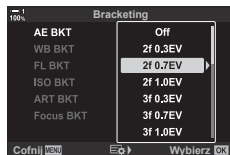

• WB BKT

Pojawi się komunikat z prośbą o wybór osi kolorów (A-B lub G-M). Za pomocą klawiszy strzałek $\langle \rangle$ zaznacz oś, a za pomocą klawiszy strzałek $\Delta \nabla$ wybierz wartość bracketingu. Po ukończeniu konfiguracji naciśnij przycisk **OK**, aby wrócić do poprzedniego ekranu.



• ART BKT

Zaznacz opcję [Włączone] i naciśnij przycisk \triangleright , aby wyświetlić menu trybów obrazu i filtrów artystycznych. Za pomocą klawiszy strzałek $\Delta \nabla$ zaznacz żądane filtry i naciśnij przycisk **OK**, aby je wybrać (wybrane filtry będą oznaczone symbolem zaznaczenia). Po ukończeniu konfiguracji naciśnij przycisk **MENU**, aby wrócić do poprzedniego ekranu.

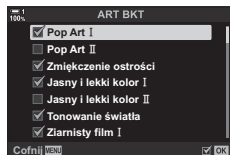

• BKT ostr.

Zaznacz opcję [Włączone] i naciśnij przycisk \triangleright , aby wyświetlić ustawienia bracketingu ostrości. Zaznacz ustawienie za pomocą klawiszy strzałek $\Delta \nabla$ i naciśnij przycisk \triangleright . Wyświetlone zostaną opcje; za pomocą klawiszy strzałek $\Delta \nabla$ zaznacz żądaną opcję i naciśnij przycisk **OK**, aby wrócić do menu ustawień. Po ukończeniu konfiguracji naciśnij przycisk **OK**, aby wrócić do menu bracketingu. Menu [BKT ostr.] jest też używane w ustawieniach [Focus Stacking] (str. 243).

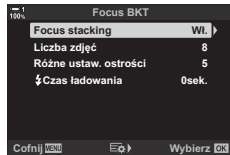

6 Przy zaznaczonej opcji [Włączone] naciśnij przycisk **OK**, aby zapisać zmiany i wyjść.

7 Potwierdź, że opcja [Włączone] jest zaznaczona dla menu [Bracketing], i naciśnij przycisk **OK**.

- Aby zapisać zmiany bez włączania bracketingu, naciśnij przycisk **MENU** lub zaznacz opcję [Wyłączone] i naciśnij przycisk **OK**.

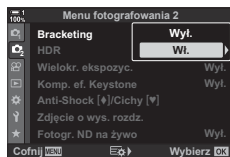

Łączenie wielu obrazów w celu uzyskania głębi ostrości większej niż możliwa do uzyskania w tylko jednym ujęciu. Aparat robi serię zdjęć z ostrością ustawioną przed i za aktualną pozycją ostrzenia, a następnie tworzy jeden obraz z ostrych obszarów w każdym zdjęciu.

Ta opcja jest przydatna, gdy użytkownik chce, aby wszystkie obszary obiektu pozostały ostre w zdjęciach robionych z niewielkiej odległości lub z dużym otworem przysłony (niskie wartości liczby f). Zdjęcia są robione w trybie cichym z użyciem migawki elektronicznej.

- Połączone zdjęcie jest zapisywane w formacie JPEG bez względu na wybrane ustawienie jakości obrazu.
- Połączone zdjęcie jest powiększone o 7% w pionie i poziomie.
- Fotografowanie zostanie zakończone, jeśli ostrość lub powiększenie ulegnie zmianie po naciśnięciu spustu migawki do końca w celu rozpoczęcia fotografowania z użyciem funkcji focus stacking.
- Jeśli użycie funkcją focus stacking nie powiedzie się, aparat wykona określoną liczbę zdjęć bez tworzenia połączonego zdjęcia.
- Ta opcja jest dostępna wyłącznie w przypadku stosowania obiektywów obsługujących focus stacking. Informacje dotyczące zgodnych obiektywów można znaleźć w witrynie Olympus.
- Zdjęcia zrobione z włączoną funkcją [e-Portrait] lub z wybranym filtrem artystycznym w trybie obrazu zostaną zapisane w trybie [Naturalny].
- Funkcji focus stacking nie można łączyć z innymi formami bracketingu.

1 Naciśnij przycisk **MENU**, aby wyświetlić menu.

2 Zaznacz opcję [Bracketing] w **M2** Menu fotografowania 2 i naciśnij klawisz strzałki **▷**.

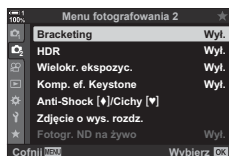

3 Zaznacz opcję [Włączone] za pomocą klawiszy strzałek **△▽** i naciśnij przycisk **▷**.

- Zostanie wyświetlone menu z typami bracketingu.

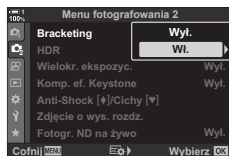

4 Zaznacz opcję [BKT ostr.] za pomocą klawiszy strzałek **△▽** i naciśnij przycisk **▷**.

- Pojawi się komunikat z prośbą o włączenie lub wyłączenie bracketingu ostrości.

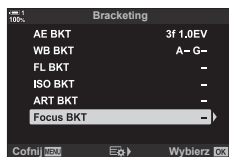

5 Zaznacz opcję [Włączone] za pomocą klawiszy strzałek Δ ∇ i naciśnij przycisk \triangleright .

- Zostaną wyświetlone ustawienia funkcji [BKT ostr.].

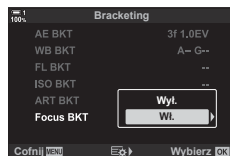

6 Zaznacz ustawienie za pomocą klawiszy strzałek Δ ∇ i naciśnij przycisk \triangleright .

[Focus stacking]: Zaznacz opcję [Włączone] i naciśnij przycisk **OK**.

[Ustawienie liczby zdjęć]: Wybierz liczbę zdjęć. Wybierz wartość w zakresie od 3 do 15.

[Różne ustaw. ostrości]: Wybierz zakres zmiany ostrości przy każdym kolejnym zdjęciu i naciśnij przycisk **OK**.

[⚡ Czas ładowania]: Wybór czasu oczekiwania na naładowanie się lampy błyskowej pomiędzy zdjęciami w przypadku użycia lampy błyskowej, która nie jest specjalnie dostosowana pod kątem użycia z tym aparatem.

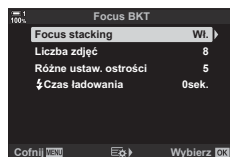

7 Naciskaj przycisk **OK**, aby wyjść z menu.

- Upewnij się, że bracketing jest włączony i naciśnij przycisk **MENU**.

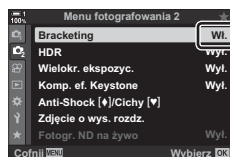

- Wyświetlona zostanie ikona [BKT].
- Ustawiony zostanie tryb obrazu [Naturalny].
- Na ekranie pojawi się ramka wskazująca finalne przycięcie. Wybierz taką kompozycję zdjęcia, aby obiekt znalazł się w tej ramce.



Ikona [BKT]



8 Zrób zdjęcia.

- Po naciśnięciu spustu migawki do końca aparat automatycznie robi wybraną liczbę zdjęć.

9 Naciśnij przycisk **BKT**, aby zakończyć bracketing.

- Naciśnij przycisk **BKT**, aby zrobić więcej zdjęć z tymi samymi ustawieniami bracketingu.
- Lampy błyskowej można używać wyłącznie po wybraniu opcji [Zezwalaj] w menu [Ustawienia trybu cichego [♥]] (str. 167) > [Tryb flesza] w  Menu fotografowania 2.
- Czas synchronizacji lampy błyskowej jest ustawiony na 1/50 s. Wybór wartości czułości ISO powyżej 8000 w menu [ ISO] ustawia czas synchronizacji lampy błyskowej na wartość 1/20 s.



- Zalecamy użycie pilota zdalnego wyzwalania w celu zredukowania rozmycia spowodowanego przez drgania aparatu. W trybie Anti-Shock lub cichym można użyć opcji [Anti-Shock [♦]] (str. 160) lub [Cichy [♥]] (str. 163) do wybrania czasu, jaki ma upłynąć od naciśnięcia spustu migawki do końca do zwolnienia migawki.

Wykonanie dwóch zdjęć i połączenie ich w jeden obraz. Alternatywnie można też zrobić jedno zdjęcie i połączyć je z istniejącym zdjęciem zapisanym na karcie pamięci.

Połączone zdjęcie zostanie zapisane zgodnie z bieżącymi ustawieniami jakości obrazu. W przypadku stosowania wielokrotnej ekspozycji w celu łączenia obrazów z istniejącym zdjęciem do wyboru jest wyłącznie format RAW. Po zrobieniu zdjęcia z wielokrotną ekspozycją i formatem RAW wybranym w menu [CAM] można wybrać je do kolejnych zdjęć z wielokrotną ekspozycją i użyciem funkcji [Nakładka]. Tym sposobem można tworzyć wielokrotne ekspozycje z co najmniej trzech zdjęć.

1 Naciśnij przycisk **MENU**, aby wyświetlić menu.

2 Zaznacz opcję [Wielokr. ekspozyc.] w **MENU** Menu fotografowania 2 i naciśnij klawisz strzałki **▶**.

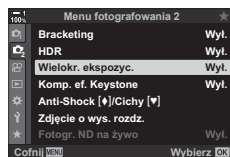

3 Zaznacz ustawienie za pomocą klawiszy strzałek **▲ ▼** i naciśnij przycisk **▶**.

- Zaznacz wybraną opcję i naciśnij przycisk **OK**.

Liczba klatek	[Wyłączone]: Dodatkowe wielokrotne ekspozycje nie są tworzone. [2f]: Tworzenie wielokrotnej ekspozycji z 2 zdjęć.
Auto wzmocn.	[Włączone]: Zmniejszenie jasności każdego zdjęcia w wielokrotnej ekspozycji o połowę. [Wyłączone]: Brak regulacji jasności każdego ze zdjęć w wielokrotnej ekspozycji.
Nakładka	[Włączone]: Tworzenie wielokrotnej ekspozycji z nowego oraz istniejącego zdjęcia w formacie RAS zapisanego na karcie pamięci. [Wyłączone]: Tworzenie wielokrotnej ekspozycji z kolejnych 2 zdjęć. • Funkcja [Nakładka] jest dostępna wyłącznie po wybraniu pozycji [2f] w ustawieniu [Klatki].

4 Jeśli w menu funkcji [Nakładka] zostanie wybrana opcja [Włączone], pojawi się komunikat z prośbą o wybór zdjęcia w celu utworzenia wielokrotnej ekspozycji.

- Zaznacz zdjęcie za pomocą klawiszy strzałek (**▲ ▼ ◀ ▶**) i naciśnij przycisk **OK**.
- Dostępny jest wyłącznie format RAW.

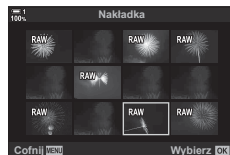

5 Naciśnij przycisk **OK** w menu wielokrotnej ekspozycji, aby zapisać wybrane ustawienia.



- Wyświetlone zostanie menu fotografowania.

6 Naciśnij przycisk **MENU**, aby wyjść z menu.

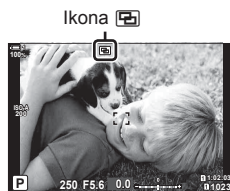

- Wyświetlona zostanie ikona .
- W przypadku wybrania funkcji [Nakładka] wskazane zdjęcie zostanie nałożone na widok przez obiektyw.



7 Zrób zdjęcia.

- Pierwsze zdjęcie (lub uprzednio wybrane zdjęcie w przypadku wybrania funkcji [Nakładka]) zostanie nałożone na widok przez obiektyw podczas komponowania następnego ujęcia.
- Ikonka  zmieni kolor na zielony.
- Standardowo wielokrotna ekspozycja jest tworzona po zrobieniu drugiego zdjęcia.
- Naciśnięcie przycisku  umożliwi ponowne zrobienie pierwszego zdjęcia.
- Jeśli w menu funkcji [Nakładka] zostanie wybrana opcja [Włączone], istnieje możliwość zrobienia dodatkowych zdjęć, które zostaną nałożone na wcześniej wybrane zdjęcie.

8 Naciśnij przycisk **MENU** lub przycisk , aby zakończyć fotografowanie z wielokrotną ekspozycją.

- Jeśli fotografowanie z wielokrotną ekspozycją zostanie zakończone przez naciśnięcie przycisku **MENU**, dla ustawienia [Klatki] w menu wielokrotnej ekspozycji zostanie wybrana opcja [Wyłączone].
- Wraz z zakończeniem tego trybu z ekranu zniknie ikona .
- Podczas fotografowania z wielokrotną ekspozycją aparat nie przechodzi w tryb uśpienia.
- Do tworzenia wielokrotnej ekspozycji nie można używać zdjęć zrobionych innymi aparatami.
- Do tworzenia wielokrotnej ekspozycji nie można używać zdjęć w formacie RAW wykonanych jako zdjęcia o wysokiej rozdzielczości.
- Zdjęcia RAW wyszczególnione na ekranie wyboru obrazów po wyborze opcji [Włączone] w menu funkcji [Nakładka] to zdjęcia przetworzone z użyciem ustawień użytych podczas ich utworzenia.
- Przed skonfigurowaniem ustawień fotografowania należy wyjść z trybu wielokrotnej ekspozycji. Niektórych ustawień nie da się zmienić w trybie wielokrotnej ekspozycji.
- Wykonanie jednej z następujących operacji po zrobieniu pierwszego zdjęcia zakończy fotografowanie z wielokrotną ekspozycją:
 - wyłączenie aparatu, naciśnięcie przycisku  lub **MENU**, wybór innego trybu fotografowania lub podłączenie jakiegokolwiek przewodu. Fotografowanie z wielokrotną ekspozycją zostanie również przerwane w chwili rozładowania się akumulatora.
- Na ekranie wyboru zdjęć w menu [Nakładka] widoczne są kopie JPEG zdjęć, w przypadku których wybrano jakość obrazu RAW + JPEG.
- Fotografowanie z fotomontażem na żywo ([Fotomontaż na żywo]) jest niedostępne w trybie **B**.
- Następujące funkcje są niedostępne w trybie wielokrotnej ekspozycji:
 - HDR, bracketing, fotografowanie z interwałem, kompensacja efektu keystone,
 - fotografowanie z filtrem ND na żywo oraz korekcja rybiego oka.
- Zdjęcia zrobione w formacie RAW wybranym w menu  można też nakładać na obraz podczas odtwarzania.

Efekty Keystone / wzmocnienie perspektywy (Komp. ef. Keystone)

Zniekształcenia (efekt keystone) powodowane przez ogniskową obiektywu lub zbyt małą odległość aparatu od obiektu można skorygować lub wzmocnić, aby uwydatnić perspektywę. Kompensację efektu keystone można sprawdzić na ekranie podczas fotografowania. Skorygowany obraz jest tworzony na podstawie niewielkiego wycinka, co nieco zwiększa współczynnik powiększenia.

1 Naciśnij przycisk **MENU**, aby wyświetlić menu.

2 Zaznacz opcję [Komp. ef. Keystone] w **M** Menu fotografowania 2 i naciśnij klawisz strzałki **▶**.

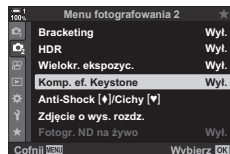

2 3 Zaznacz opcję [Włączone] za pomocą klawiszy strzałek **△** **▽** i naciśnij przycisk **OK**.

4 Naciśnij przycisk **MENU**, aby wyjść z menu.

- Aparat włączy ekran kompensacji efektu keystone. Zostanie wyświetlony suwak wraz z ikoną .

Kompensacja efektu keystone



5 Skadruj zdjęcie i dostosuj kompensację efektu keystone, sprawdzając obiekt na ekranie.











- Obróć pokrętkę przednie, aby skorygować obraz w poziomie, lub tylnie, aby skorygować go w pionie.
- Skadruj zdjęcie i dostosuj kompensację efektu keystone, sprawdzając obiekt na ekranie.
- Wybierz położenie wycinka za pomocą klawiszy strzałek (**△** **▽** **◀** **▶**). Kierunek jego regulacji wskazuje strzałka (**▲**).
- Naciśnij i przytrzymaj przycisk **OK**, aby anulować zmiany.

6 Aby dostosować przysłonę, czas otwarcia migawki oraz inne ustawienia fotografowania, naciśnij przycisk **INFO**.

- Wyświetlone zostaną standardowe wskaźniki fotografowania.
- Po włączeniu kompensacji efektu keystone na ekranie pojawia się ikona . Zmieni ona kolor na zielony, jeśli w ustawieniach kompensacji efektu keystone zostaną wprowadzone zmiany.
- Naciskaj przycisk **INFO**, aby wrócić do ekranu kompensacji efektu keystone widocznego w kroku 5.



7 Zrób zdjęcia.

- Aby zakończyć kompensację efektu keystone, wybierz opcję [Wyłączone] w pozycji [Komp. ef. Keystone]
 -  Menu fotografowania 2.
 - Zależnie od intensywności kompensacji zdjęcia mogą wyglądać na „ziarniste”. Intensywność kompensacji określa też stopień powiększenia zdjęcia po przycięciu oraz możliwość poruszania wycinkiem obrazu.
 - W zależności od intensywności kompensacji zmiana położenia wycinka obrazu może być niemożliwa.
 - Zależnie od intensywności kompensacji wybrane pole AF może być niewidoczne na ekranie. Jeśli pole AF znajduje się poza kadrem, jego kierunek wskazuje ikona ,  lub  na ekranie.
 - Zdjęcia zrobione w jakości obrazu [RAW] są zapisywane w formacie RAW + JPEG.
 - Nie można używać następujących funkcji:
 - fotografowanie z fotomontażem na żywo, fotografowanie seryjne, bracketing, HDR, wielokrotna ekspozycja, fotografowanie z filtrem ND na żywo, korekcja rybiego oka, telekonwerter cyfrowy, nagrywanie filmów, tryby AF [C-AF], [C-AF **MF**], [C-AF+TR] i [C-AF+TR **MF**], tryb [e-Portrait] oraz tryby filtra artystycznego, własny samowyzwalacz oraz zdjęcie o wysokiej rozdzielczości.
 - Użycie konwerterów może nie dać pożądanych rezultatów.
 - W przypadku obiektywów, których ogniskowa i dane obiektywu zostały zapisane z użyciem funkcji [ Stb. obrazu], kompensacja efektu keystone jest wykonywana zgodnie z tymi danymi. Pamiętaj, aby w menu funkcji [ Stb. obrazu] podać dane obiektywów innych niż obiektywy systemów Four Thirds i Micro Four Thirds (str. 510).
- 
- Funkcję [Komp. ef. Keystone] można przypisać do przycisku. Następnie wystarczy nacisnąć ten przycisk, aby włączyć kompensację efektu keystone.   Menu własne **B1** > [ Funkcja przycisku] (str. 463)

Korygowanie efektu rybiego oka

(Kompensacja efektu rybiego oka)

Korekcja zniekształceń powodowanych przez obiektywy typu rybie oko, aby zdjęcia wyglądały tak, jakby wykonano je obiektywem szerokokątnym. Dostępne są trzy poziomy intensywności korekcji. Ta funkcja umożliwia też korygowanie zniekształceń na zdjęciach zrobionych pod wodą.

- Ta opcja jest dostępna wyłącznie w przypadku stosowania zgodnych obiektywów typu rybie oko.
Od stycznia 2019 roku można ją stosować z obiektywem M.ZUIKO DIGITAL ED 8mm f1.8 Fisheye PRO.

Kąt	Podczas korekcji efektu rybiego oka zdjęcie jest przycinane w celu usunięcia zacienionych obszarów. Wybierz jeden z trzech wycinków zdjęcia.
Korekcja 	Wybierz, czy poza korekcją wykonywaną z użyciem ustawienia [Kąt] skorygować też zniekształcenia na zdjęciach zrobionych pod wodą.

1 Naciśnij przycisk **MENU**, aby wyświetlić menu.

2 Wyświetl  Menu własne **J1** ( Narzędzia).

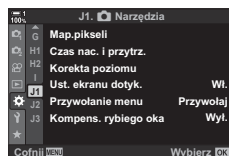

3 Zaznacz opcję [Kompens. rybiego oka] za pomocą klawiszy strzałek Δ ∇ i naciśnij przycisk \triangleright .

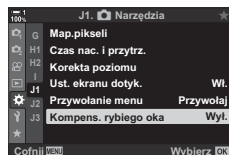

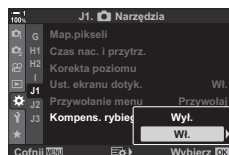

4 Zaznacz opcję [Włączone] za pomocą klawiszy strzałek Δ ∇ i naciśnij przycisk \triangleright .

- Wyświetlone zostaną opcje [Kąt] i [Korekcja  ].



5 Zaznacz element za pomocą klawiszy strzałek Δ ∇ i naciśnij przycisk \triangleright .

- Zaznacz opcję za pomocą klawiszy strzałek Δ ∇ i naciśnij przycisk **OK**.
- Jeśli zdjęcia nie są robione pod wodą, wybierz pozycję [Wyłączone] w opcji [Korekcja  ].
- Wyświetlone zostaną opcje funkcji [Kompens. rybiego oka]

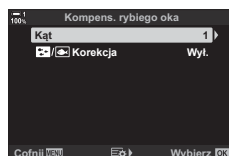



6 Naciskaj przycisk **OK**, aby wyjść do menu własnego.

- Po sprawdzeniu, że w menu [Kompens. rybiego oka] wybrano opcję [Włączone], naciśnij przycisk **MENU**, aby wyjść z menu.
- Po włączeniu kompensacji efektu rybiego oka na ekranie pojawi się ikona  wraz z wybranym wycinkiem obrazu.





Kompensacja efektu rybiego oka



7 Zrób zdjęcia.

- Aby zakończyć kompensację efektu rybiego oka, wybierz opcję [Wyłączone] w pozycji [Kompens. rybiego oka] w menu  Menu własne .
- Zdjęcia zrobione w jakości obrazu [RAW] są zapisywane w formacie RAW + JPEG. Kompensacji efektu rybiego oka nie można stosować w przypadku zdjęć w formacie RAW.
- Podgląd ostrości jest niedostępny w trybie kompensacji efektu rybiego oka.
- Wybór pola AF jest ograniczony do trybu pojedynczego pola i trybu małego pola.
- Nie można używać następujących funkcji:
fotografowanie z fotomontażem na żywo, fotografowanie seryjne, bracketing, HDR, wielokrotna ekspozycja, fotografowanie z filtrem ND na żywo, kompensacja efektu keystone, telekonwerter cyfrowy, nagrywanie filmów, tryby AF [C-AF], [C-AF **MF**], [C-AF+TR] i [C-AF+TR **MF**], tryb [e-Portrait], oraz tryby filtra artystycznego, własny samowyzwalacz oraz zdjęcie o wysokiej rozdzielczości.



- Funkcję [Kompens. rybiego oka] można przypisać do przycisku. Następnie wystarczy go nacisnąć, aby ją włączyć.   Menu własne  >  Funkcja przycisku] (str. 463)

2-15 Fotografowanie z lampą błyskową

Korzystając z opcjonalnej lampy błyskowej zgodnej z tym aparatem, można wybrać tryb flesza za pomocą elementów sterujących aparatu, a następnie zrobić zdjęcie z lampą błyskową. Informacje na temat funkcji lampy błyskowej i sposobu ich stosowania można znaleźć w dołączonej do niej dokumentacji.

2

Zgodne lampy błyskowe

Wybierz odpowiednią lampę błyskową, biorąc pod uwagę takie czynniki, jak wymagana moc czy obsługa makrofotografii. Lampy błyskowe zgodne z tym aparatem zapewniają różne tryby flesza, w tym TTL auto oraz Super FP. Lampę błyskową można zamocować na gorącej stopce aparatu lub połączyć ją za pomocą przewodu (do nabycia osobno) oraz uchwyty. Aparat obsługuje następujące bezprzewodowe systemy sterowania lampami błyskowymi:

Fotografowanie z lampą błyskową sterowaną radiowo: tryby CMD, ⚡CMD, RCV i X-RCV

Aparat steruje co najmniej jedną zdalną lampą błyskową za pośrednictwem sygnałów radiowych. Zwiększa to liczbę lokalizacji, w których można umieszczać lampy błyskowe. Lampy błyskowe mogą sterować innymi zgodnymi urządzeniami. Można je też wyposażyć w nadajnik/odbiornik radiowy, który umożliwi stosowanie urządzeń nieobsługujących radiowego sterowania błyskiem.

Fotografowanie z lampą błyskową sterowaną bezprzewodowo: tryb RC

Aparat steruje co najmniej jedną zdalną lampą błyskową za pośrednictwem sygnałów optycznych. Tryb flesza można wybrać za pomocą przycisków aparatu (str. 254).

■ Funkcje zgodnych lamp błyskowych















Lampa błyskowa	Obsługiwane tryby sterowania błyskiem	GN (liczba przewodnia, ISO 100)	Obsługiwane systemy bezprzewodowe
FL-700WR	TTL-AUTO, MANUAL, FP TTL AUTO, FP MANUAL, MULTI, RC, SL MANUAL	GN 42 (150 mm ^{*1}) GN 21 (24 mm ^{*1})	CMD, ⚡CMD, RCV, X-RCV, RC
FL-900R	TTL-AUTO, AUTO, MANUAL, FP TTL AUTO, FP MANUAL, MULTI, RC, SL AUTO, SL MANUAL	GN 58 (200 mm ^{*1}) GN 27 (24 mm ^{*1})	RC
FL-600R	TTL-AUTO, MANUAL, RC ^{*2}	GN 36 (85 mm ^{*1}) GN 20 (24 mm ^{*1})	RC
STF-8	Zależy od ustawień aparatu.	GN 8.5	RC ^{*2}
FL-LM3		GN 9.1 (24 mm ^{*1})	RC ^{*2}



* 1 Maksymalna ogniskowa obiektywu (odpowiednik formatu 35 mm), przy której urządzenie zapewni odpowiedni zasięg błysku.

* 2 Działa wyłącznie jako nadajnik.

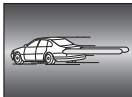
Robiąc zdjęcia z użyciem lampy błyskowej zgodnej z tym aparatem, tryb flesza można wybrać za pomocą elementów sterujących aparatu. Włączenie zamontowanej lampy błyskowej automatycznie ogranicza najkrótszy możliwy czas otwarcia migawki.

Tryby flesza

 Dopełn.	Włączenie błysku. <ul style="list-style-type: none"> • Czas otwarcia migawki można ustawić w zakresie od wartości wybranej w pozycji [ Dł. błysku] (str. 261) do wartości w pozycji [X-Sync. ] (str. 260) w menu  Menu własne F.
 Wył. błysk	Wyłączenie błysku. <ul style="list-style-type: none"> • Lampa błyskowa nie wyzwoi błysku, nawet jeśli będzie włączona.
 Cz. oczy	Redukcja efektu czerwonych oczu na zdjęciach portretowych. Pod innymi względami lampa błyskowa działa tak, jak w trybie  (Dopełn.).
 Wolno (synchronizacja z długimi czasami i pierwszą kurtyną)	Długie czasy otwarcia migawki pozwalają uchwycić zarówno obiekt główny, jak i tło. <ul style="list-style-type: none"> • Czas otwarcia migawki jest ustawiony zgodnie ze zmierzoną przez aparat wartością ekspozycji i nie jest ograniczony przez opcję wybraną w menu [ Dł. błysku].
 Powol. cz. oczy	Tryb  (synchronizacja z długimi czasami) połączony z redukcją efektu czerwonych oczu. Błysk jest wyzwalany z wykorzystaniem synchronizacji z pierwszą kurtyną.
 Wolno2 (synchronizacja z długimi czasami i drugą kurtyną)	Podobnie co tryb  (synchronizacja z długimi czasami). <ul style="list-style-type: none"> • Błysk jest wyzwalany bezpośrednio przed zamknięciem migawki. Obiekty w ruchu pozostawiają za sobą smugę światła. 
 Wartość manualnie	Błysk jest wyzwalany zgodnie z określonym poziomem. <ul style="list-style-type: none"> • Poziom błysku jest wybierany ręcznie (str. 257).

- Synchronizację z bardzo krótkimi czasami Super FP należy skonfigurować za pomocą elementów sterujących lampy błyskowej.
- W trybie [] (redukcja efektu czerwonych oczu) migawka jest wyzwalana około jedną sekundę po pierwszym błysku redukującym efekt czerwonych oczu. Nie wolno ruszać aparatem aż do zakończenia wykonywania zdjęcia.
- W niektórych warunkach tryb [] (redukcja efektu czerwonych oczu) może nie zapewniać pożądaných rezultatów.

■ Tryb flesza i czas otwarcia migawki

Zakres dostępnych czasów otwarcia migawki zależy od trybu flesza. Może być dodatkowo ograniczony przez niektóre opcje w menu Menu własne.

[X-Sync.] (str. 260) i [Dług. błysku] (str. 261)

Tryb ekspozycji	Pełny panel sterowania LV	Tryb flesza	Czas wyzwolenia lampy błyskowej	Czas otwarcia migawki
P/A		Dopełn.	Synchronizacja z pierwszą kurtyną	30–1/250 s
		Cz. oczu		
		Wył. błysk	—	—
		Powol. cz. oczu	Synchronizacja z pierwszą kurtyną	60–1/250 s
		Synchronizacja z długimi czasami i pierwszą kurtyną		
		Synchronizacja z długimi czasami i drugą kurtyną	Synchronizacja z drugą kurtyną	
S/M		Dopełn.	Synchronizacja z pierwszą kurtyną	60–1/250 s
		Cz. oczu		
		Wył. błysk	—	—
		Synchronizacja z długimi czasami i drugą kurtyną	Synchronizacja z drugą kurtyną	60–1/250 s
B*		Dopełn.	Synchronizacja z pierwszą kurtyną	—
		Cz. oczu		
		Wył. błysk	—	—
		Synchronizacja z długimi czasami i drugą kurtyną	Synchronizacja z drugą kurtyną	—

2

* Synchronizacja z drugą kurtyną jest niedostępna po wybraniu funkcji [Fotomontaż na żywo] (str. 108).

- Najkrótszy czas otwarcia migawki w przypadku wyzwolenia błysku to 1/250 s. Jasne tła na zdjęciach zrobionych lampą błyskową mogą być prześwietlone.
- Czas synchronizacji lampy błyskowej w trybach cichych (str. 163), zdjęć o wysokiej rozdzielczości ze statywem (str. 210) i bracketingu ostrości (str. 239) wynosi 1/50 s. Wybranie w ustawieniu [ISO] czułości wyższej niż ISO 8000 podczas korzystania z opcji wymagającej migawki elektronicznej (np. trybu cichego lub bracketingu ostrości) ustawia czas synchronizacji lampy błyskowej na poziomie 1/20 s. Czas synchronizacji lampy błyskowej jest ustawiony na poziomie 1/20 s także podczas bracketingu ISO (str. 238).
- Nawet minimalna dostępna moc lampy błyskowej może być zbyt duża przy małych odległościach fotografowania. Aby zapobiec prześwietlaniu zdjęć robionych z niewielkiej odległości, wybierz tryb **A** lub **M** oraz mniejszy otwór przysłony (wyższą wartość liczby f/) albo niższe ustawienie [ISO].
- W przypadku wybrania trybu FP (FP TTL AUTO lub FP MANUAL) za pomocą elementów sterujących lampy błyskowej nie ma limitu dopuszczalnego najkrótszego czasu otwarcia migawki.

■ Mocowanie zgodnych lamp błyskowych

Metody mocowania i obsługiwanie zewnętrznych lamp błyskowych zależą od ich modelu. Szczegółowe informacje zawiera dokumentacja dostarczona wraz z lampą błyskową. Te instrukcje dotyczą modelu FL-LM3.

- Upewnij się, że aparat i lampa błyskowa są wyłączone. Mocowanie lub zdejmowanie lampy błyskowej, gdy jedno z urządzeń jest włączone, może doprowadzić do uszkodzenia sprzętu.

1 Zdejmij pokrywę gorącej stopki i zamontuj lampę błyskową na aparacie.

- Wsuwaj lampę błyskową do momentu aż lampa zatrzaśnie się w tylnej części stopki.

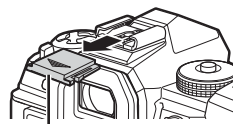

Pokrywa gorącej stopki

2

2 Ułóż głowicę lampy błyskowej odpowiednio do fotografowania z odbitym lub bezpośrednim bliskiem.

- Głowicę lampy można obracać w górę oraz w lewo i prawo.
- Pamiętaj, że moc lampy może być niewystarczająca, aby uzyskać prawidłową ekspozycję podczas fotografowania z bliskim odbitym.

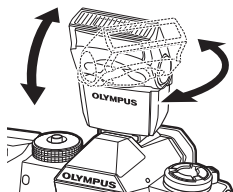

3 Obróć dźwignię **ON/OFF** lampy do pozycji **ON**.

- Obróć dźwignię do pozycji **OFF**, gdy lampa błyskowa nie będzie używana.

Dźwignia **ON/OFF**

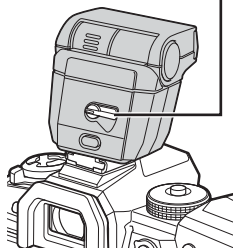

■ Zdejmowanie lamp błyskowych

- 1 Przytrzymując naciśnięty przycisk **UNLOCK**, wysuń lampę błyskową z gorącej stopki.

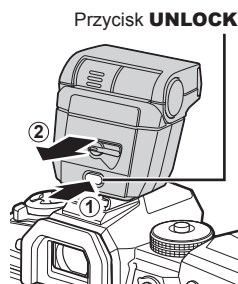



■ Dostęp do ustawień lampy błyskowej za pośrednictwem przycisku (lampa błyskowa / fotografowanie seryjne / samowyzwalacz)

- 1 Naciśnij przycisk .
 - Wyświetlone zostaną opcje trybu flesza.



- 2 Obróć pokrętkę przednie, aby zaznaczyć wybraną opcję.
- 3 Jeśli wybrano ręczne sterowanie błyskiem, naciśnij przycisk **INFO**.
 - Obróć pokrętkę przednie, aby zaznaczyć wybraną moc lampy błyskowej.
- 4 Naciśnij przycisk **OK**, aby wybrać zaznaczoną opcję i wrócić do ekranu fotografowania.

■ Dostęp za pośrednictwem pełnego panelu sterowania LV

Dostęp do ustawień lampy błyskowej można uzyskać za pomocą pełnego panelu sterowania LV. Jeśli zaznaczono opcję [ Ręcznie] (tryb ręczny), naciśnij klawisz strzałki ∇ , aby wybrać opcję [ PEŁNY]. Obróć pokrętkę przednie, aby wybrać żadaną moc lampy błyskowej.



Moc lampy błyskowej

■ Dostęp za pomocą sterowania na żywo

Do ustawień lampy błyskowej można przejść za pomocą sterowania na żywo.

- Aby uzyskać informacje na temat wyświetlania opcji sterowania na żywo, patrz „Korzystanie ze sterowania na żywo” (str. 68).

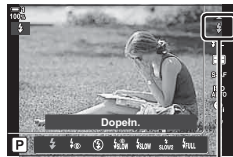

⚡ Tryb flesza

Przycisk **OK** ➔ [⚡ Tryb flesza] ➔ Naciśnij klawisz strzałki <◀▶> i wybierz żadaną opcję

- Aby ręcznie wybrać poziom mocy lampy błyskowej, zaznacz opcję **Full** (Pełny) i naciśnij przycisk **INFO**.

Wybór czasu synchronizacji lampy błyskowej (⚡ X-Sync.)

Wybór najkrótszego czasu otwarcia migawki dostępnego podczas fotografowania z lampą błyskową.

Czasy otwarcia migawki krótsze niż wybrana wartość są niedostępne, nawet jeśli obiekt jest mocno oświetlony.

Dostępne opcje	1/60–1/250 s
----------------	--------------

1 Naciśnij przycisk **MENU**, aby wyświetlić menu.

2 Wyświetl **Menu własne** **F** (⚡ Własne).

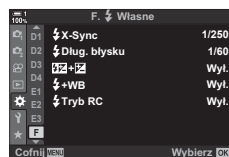

2
3 Zaznacz opcję [X-Sync. ⚡] za pomocą klawiszy strzałek Δ ∇ i naciśnij przycisk \triangleright .

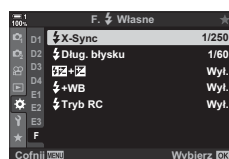

4 Zaznacz opcję za pomocą klawiszy strzałek Δ ∇ i naciśnij przycisk **OK**.

5 Naciskaj przycisk **MENU**, aby wyjść z menu.

- Czas synchronizacji lampy błyskowej dla trybów cichych (str. 163), zdjęć o wysokiej rozdzielczości (str. 210) i bracketingu ostrości (str. 239) wynosi 1/50 s. Czas synchronizacji lampy błyskowej spada do wartości 1/20 s przy wartościach [ISO] powyżej 8000 i przy włączonym bracketingu ISO (str. 238).

Ustawianie górnego limitu czasu otwarcia migawki (⚡ Dł. błysku)

Wybór najdłuższego czasu otwarcia migawki dostępnego podczas fotografowania z lampą błyskową.

Automatycznie wybrany przez aparat czas otwarcia migawki nie przekroczy tej wartości, nawet jeśli obiekt będzie słabo oświetlony. Ten limit nie obowiązuje w trybach synchronizacji błysku z długimi czasami (⚡SLOW, SLOW2 lub ⚡SLOW).

Dostępne opcje	Wartości od 30 s do (niewłącznie) limitu wybranego w ustawieniu [⚡ X-Sync.]
-----------------------	---

- 1 Naciśnij przycisk **MENU**, aby wyświetlić menu.
- 2 Wyświetl ⚙ Menu własne **F** (⚡ Własne).

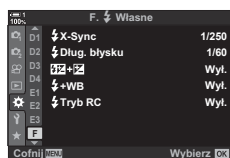

- 3 Zaznacz opcję [⚡ Dług. błysku] za pomocą klawiszy strzałek Δ ∇ i naciśnij przycisk \triangleright .
- 4 Zaznacz opcję za pomocą klawiszy strzałek Δ ∇ i naciśnij przycisk **OK**.
- 5 Naciskaj przycisk **MENU**, aby wyjść z menu.

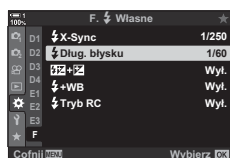

Bezprzewodowe sterowanie zdalnym błyskiem

Fotografowanie z użyciem bezprzewodowej lampy błyskowej jest możliwe w przypadku zgodnych lamp błyskowych obsługujących bezprzewodowe sterowanie zdalne (RC). Zdalne lampy błyskowe są sterowane za pomocą lampy przymocowanej do gorącej stopki aparatu. Istnieje możliwość oddzielnej konfiguracji ustawień lampy zamontowanej na aparacie oraz trzech innych grup lamp.

Tryb RC można włączyć zarówno w lampie głównej, jak i lampach zdalnych.

■ Włączanie trybu RC

1 Naciśnij przycisk **MENU**, aby wyświetlić menu.

2 Wyświetl **Menu własne** **F** (⚡ Własne).

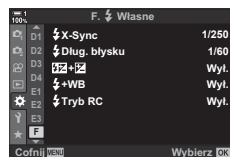

3 Zaznacz opcję [Tryb RC ⚡] za pomocą klawiszy strzałek Δ ∇ i naciśnij przycisk \triangleright .

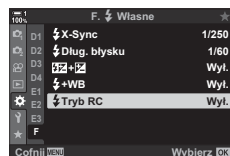

4 Zaznacz opcję [Włączone] za pomocą klawiszy strzałek Δ ∇ i naciśnij przycisk **OK**.

- Aparat wróci do ekranu fotografowania.
- Wyświetlona zostanie ikona **RC**.

Ikona **RC**



5 Naciśnij przycisk **OK**.

- Wyświetli się pełny panel sterowania trybu RC.
- Standardowy pełny panel sterowania LV można wyświetlić, naciskając przycisk **INFO**. Ekran zmienia się po każdym naciśnięciu przycisku **INFO**.

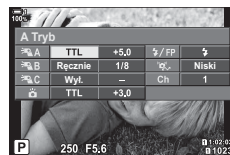



Pełny panel sterowania trybu RC

6 Dostosuj ustawienia błysku.

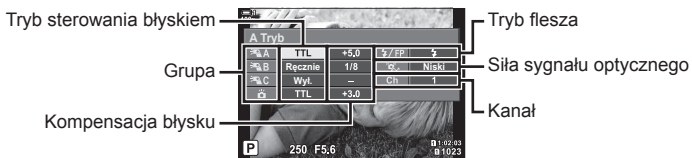
- Zaznacz elementy za pomocą klawiszy strzałek Δ ∇ \triangleleft \triangleright i obróć pokrętko tylnie, aby wybrać ustawienia.



Grupa	Wybór grupy. Zmiany ustawień dotyczą wszystkich urządzeń w wybranej grupie. Wybierz ikonę  , aby dostosować ustawienia lampy błyskowej zamontowanej na aparacie.
Tryb sterowania błyskiem	Wybierz Tryb flesza.
Kompensacja błysku	Dostosowywanie mocy lampy błyskowej. Po wybraniu trybu flesza [Ręcznie] można ręcznie określić poziom mocy lampy błyskowej.
Siła sygnału optycznego	Wybór jasności optycznych sygnałów kontrolnych emitowanych przez lampy błyskowe. Wybierz opcję [HI], jeśli lampy są umieszczone blisko maksymalnej odległości od aparatu. To ustawienie dotyczy wszystkich grup urządzeń.
Tryb flesza/ poziom flesza	Wybór opcji  (standard) lub FP (Super FP). Opcję Super FP należy wybrać w przypadku czasów otwarcia migawki krótszych niż czas synchronizacji lampy błyskowej. To ustawienie dotyczy wszystkich grup urządzeń.
Kanał	Wybór kanału używanego do sterowania lampami błyskowymi. Kanał należy zmienić, jeśli inne pobliskie źródła światła zakłócają sygnały sterujące zdalnymi lampami.

2

7 W przypadku lampy zamontowanej na aparacie wybierz opcję [TTL AUTO].

- Ustawienia sterowania lampami błyskowymi stosowane w modelu FL-LM3 można regulować wyłącznie w aparacie.

■ Rozmieszczanie zdalnych lamp błyskowych

1 Włącz tryb RC w bezprzewodowych lampach błyskowych.

- Po włączeniu zgodnych lamp błyskowych naciśnij przycisk **MODE** i wybierz tryb RC.
- Wybierz grupę dla każdej zgodnej lampy błyskowej za pomocą elementów sterujących lamp i wybierz ten sam kanał, co kanał określony w aparacie.

2 Rozmieść lampy błyskowe.

- Rozmieść bezprzewodowe lampy błyskowe tak, by ich czujniki zdalnego sterowania były skierowane w stronę aparatu.

3 Wykonaj próbne zdjęcia po upewnieniu się, że zarówno lampa błyskowa na aparacie, jak i zdalne lampy są naładowane.

■ Zasięg sterowania bezprzewodowymi lampami błyskowymi

Ilustracji należy używać wyłącznie pomocniczo. Zasięg sterowania lampami błyskowymi zależy od typu lampy zamocowanej na aparacie oraz warunków otoczenia.

Zasięg sterowania lampami błyskowymi w przypadku zamontowania na aparacie lampy FL-LM3

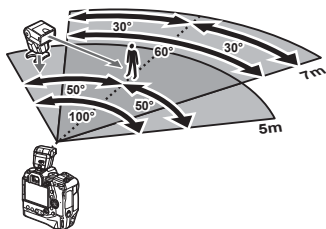

2

- Zalecamy, aby w każdej grupie znajdowały się maksymalnie 3 lampy błyskowe.
- Fotografowanie z użyciem bezprzewodowych lamp błyskowych jest niedostępne w trybie Anti-Shock oraz w trybie synchronizacji z długimi czasami i drugą kurtyną, gdy wybrany czas otwarcia migawki jest dłuższy niż 4 s.
- Start czasu czekania nie może być dłuższy niż 4 s w trybie Anti-Shock oraz w trybie cichym.
- Sygnały sterowania lampami błyskowymi mogą zakłócać ekspozycję, jeśli obiekt znajduje się zbyt blisko aparatu. Można to zminimalizować, redukując jasność lampy błyskowej aparatu, na przykład za pomocą dyfuzora.

Lampy błyskowe innych producentów

Lampy błyskowe innych producentów można zamocować na gorącej stopce aparatu lub podłączyć za pomocą przewodu. Jeśli zewnętrzna lampa błyskowa nie będzie używana, należy zakryć jej złącze pokrywką. Podczas mocowania zewnętrznej lampy błyskowej innej firmy na gorącej stopce należy zwrócić uwagę na następujące kwestie:

- Styki (gorącej stopki i złącza zewnętrznej lampy błyskowej) aparatu nie są spolaryzowane. Pamiętaj, aby nie stosować starszych lamp błyskowych wymagających napięcia około 250 V, ponieważ mogą uszkodzić złącza.
- Mocowanie lamp błyskowych ze złączami niezgodnymi ze specyfikacją firmy Olympus może doprowadzić do awarii produktu.
- Korzystając z lampy błyskowej innego producenta, wybierz tryb fotografowania **M**, czas otwarcia migawki nie krótszy niż czas synchronizacji lampy błyskowej i wybierz ustawienie [ISO] inne niż [AUTO].
- Dostosowując moc lampy błyskowej za pomocą elementów sterujących lampy, należy wprowadzić informacje dotyczące czułości ISO oraz wartości przysłony aparatu. Podczas regulacji mocy lampy błyskowej należy prawidłowo ustawić czułość ISO i wartość przysłony.
- Używaj lampy błyskowej pokrywającej kąt widzenia obiektywu. Pamiętaj, że zasięg standardowo wyraża się za pomocą ogniskowej będącej odpowiednikiem formatu 35 mm.

2-16 Praca z zapisanymi zdjęciami

Zdjęcia są zapisywane na karcie pamięci i można je przeglądać na monitorze aparatu. Zdjęcia można obracać, usuwać lub retuszować za pomocą wielu spośród funkcji, które były dostępne podczas zapisu. Zdjęcia można też szybko wybierać w celu późniejszego przesłania ich do pamięci smartfona.

Wybieranie wyświetlanych informacji

Wybór informacji wyświetlanych podczas odtwarzania.

- 1 Naciśnij przycisk .
 - Zostanie wyświetlony ostatnio zapisany obraz.





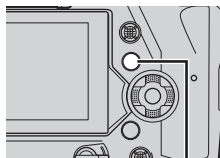

- 2 Naciśnij przycisk **INFO**.
 - Wyświetlane informacje zmieniają się po każdym naciśnięciu przycisku.

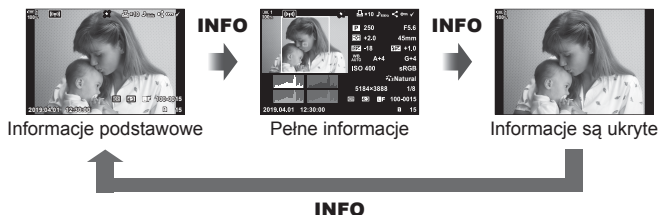

Przycisk **INFO**



- Aby wybrać wyświetlane informacje, można też przytrzymać przycisk **INFO** i obrócić pokrętko przednie lub tylne.
- Do informacji wyświetlanych w trakcie odtwarzania można dodać histogram, światła i cienie, stykówkę oraz informacje z czujnika pola. Wybierz kolejno  Menu własne  > /Ust. Info (str. 515) > Info, aby określić, które informacje będą widoczne na ekranie.

Ekran z informacjami o odtwarzaniu

Informacje podstawowe



Pełne informacje

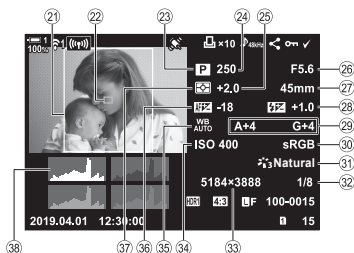

- ① Poziom naładowania baterii.....str. 44
- ② Stan bezprzewodowego połączenia LAN.....str. 584, 600
- ③ Aktywne połączenie **Bluetooth**®.....str. 586
- ④ Aktywne połączenie z komputeremstr. 600
- ⑤ Bezprzewodowe połączenie LANstr. 592, 596, 597
- ⑥ Wskaźnik danych GPSstr. 570
- ⑦ Ikona „drukuj”
Liczba kopii.....str. 291
- ⑧ Wskaźnik dźwiękustr. 281
- ⑨ Ikona „udostępnij”str. 277
- ⑩ Ikona „chronione”str. 270
- ⑪ Ikona „wybrane”str. 279
- ⑫ Numer pliku.....str. 548
- ⑬ Numer klatki
- ⑭ Gniazdo odtwarzaniastr. 57
- ⑮ Jakość obrazustr. 78
- ⑯ Współczynnik proporcji obrazustr. 233
- ⑰ HDR.....str. 195
- ⑱ Obraz łączny utworzony z użyciem funkcji Focus stacking...str. 243

- ⑲ Filtr ND na żywostr. 197
- ⑳ Data i godzina.....str. 455
- ㉑ Ramka proporcji.....str. 233
- ㉒ Wyświetlanie pola AF.....str. 53, 123
- ㉓ Tryb fotografowaniastr. 93–113
- ㉔ Czas otwarcia migawkistr. 94–102
- ㉕ Kompensacja ekspozycjistr. 180
- ㉖ Wartość przysłonystr. 94–102
- ㉗ Ogniskowastr. 39
- ㉘ Kompensacja błysku.....str. 259
- ㉙ Dostosowywanie balansu bieli.....str. 206
- ㉚ Przerznięcie.....str. 232
- ㉛ Tryb obrazu.....str. 215
- ㉜ Współczynnik kompresjistr. 81
- ㉝ Wielkość obrazu (w pikselach)str. 82
- ㉞ Czulość ISOstr. 181
- ㉟ Balans bielistr. 202
- ㊱ Dostrajanie AFstr. 492
- ㊲ Pomiarstr. 186
- ㊳ Histogramstr. 84

* Ekran informacji z czujnika pola zawiera następujące wskaźniki. /Ust. Info (str. 515)

Szerokość/długość geograficzna, kierunek, temperatura, wysokość i ciśnienie barometryczne

Powiększanie obrazu

(Zoom podczas odtwarzania)





Odtwarzane zdjęcia można powiększać. Zdjęciom można przyrzeć się dokładniej, używając funkcji zoomu. Powiększone zdjęcie można przewijać, aby wyświetlić obszary niewidoczne na ekranie.

1 Naciśnij przycisk .

- Zostanie wyświetlony ostatnio zapisany obraz.



2 Obróć pokrętkę tylną do pozycji .

- Aparat powiększy widok bieżącego obrazu (zoom podczas odtwarzania).
- Ekran przewija się za pomocą wybieraka wielofunkcyjnego. Do tego celu można także używać klawiszy strzałek (   .





Zoom podczas odtwarzania



2



- Kartę pamięci używaną podczas odtwarzania można wybrać:

- Naciskając przycisk **CARD** i obracając pokrętkę przednie lub tylne
- Przytrzymując przycisk  i obracając pokrętkę przednie lub tylne

Nie ma to wpływu na opcję wybraną w pozycji [Ustawienia gniazda karty] (str. 547) >  Gniazdo] w menu  Menu własne .

Korzystanie z ramki powiększenia

W celu powiększenia wybranego obszaru można także nacisnąć wybierak wielofunkcyjny i użyć ramki powiększenia. Ramkę powiększenia można także wyświetlić przez naciśnięcie elementu sterującego, do którego przypisano funkcję [] (powiększenie) lub [Multi Fn] za pomocą opcji [ Funkcja przycisku].

 [ Funkcja przycisku] (str. 463)

- Dotykowych elementów sterujących można używać do powiększania za pomocą ramki powiększania.  „Fotografowanie z użyciem sterowania dotykowego” (str. 54)

Szybkie wyszukiwanie obrazów (Odtwarzanie w widoku indeksu i kalendarza)



W „odtworzeniu w widoku indeksu” obrazy zapisane na karcie pamięci są widoczne w formie miniatur, dzięki czemu widać ich wiele na ekranie. Ułatwia to odnajdywanie obrazów. Istnieje też możliwość przełączenia na widok kalendarza i wyszukiwania obrazów według daty zapisu.

1 Naciśnij przycisk .

- Zostanie wyświetlony ostatnio zapisany obraz.









2 Obróć pokrętkę tylną do pozycji .

- Wyświetlone zostaną miniatury.
- Zaznacz obraz za pomocą wybieraka wielofunkcyjnego, a następnie naciśnij go, aby wyświetlić zaznaczony obraz na pełnym ekranie.
- Służy do tego również pokrętkę przednią i tylną oraz klawisze strzałek (  ).





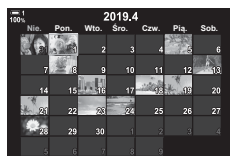

Odtwarzanie w widoku indeksu

3 Pozostań w widoku indeksu i ponownie obróć pokrętkę, aby ustawić je w położeniu .

- Rozpocznie się odtwarzanie w widoku kalendarza. Liczbę miniatur widocznych w widoku indeksu można wybrać w pozycji [/Ust. Info] (str. 515) > [ Ustawienia] w menu  Menu własne . W przypadku wyboru więcej niż jednego sposobu wyświetlania może być konieczne kilkakrotne obrócenie pokrętki tylnej do pozycji  w celu rozpoczęcia odtwarzania w widoku kalendarza.
- Zaznacz datę za pomocą pokrętki przedniej lub klawiszy strzałek i naciśnij przycisk **OK**. Wyświetlony zostanie pierwszy obraz zapisany w wybranym dniu.
- Obróć pokrętkę tylną do pozycji  lub , aby przełączać pomiędzy odtwarzaniem na pełnym ekranie, w widoku indeksu lub w widoku kalendarza.



Odtwarzanie w widoku kalendarza

- Kartę pamięci używaną podczas odtwarzania można wybrać:
 - Naciskając przycisk **CARD** i obracając pokrętkę przednią lub tylną
 - Przytrzymując przycisk  i obracając pokrętkę przednią lub tylną
- Nie ma to wpływu na opcję wybraną w pozycji [Ustawienia gniazda karty] (str. 547) > [ Gniazdo] w menu  Menu własne .

Obracanie wyświetlanych zdjęć. Ta opcja służy do przeglądania zdjęć w orientacji pionowej bez potrzeby obracania aparatu.

- 1 Naciśnij przycisk .
 - Zostanie wyświetlony ostatnio zapisany obraz.



- 2 Naciśnij przycisk **OK**.
 - Wyświetlone zostanie menu opcji edycji.



- 3 Zaznacz opcję [Obrót] za pomocą przycisków Δ ∇ i naciśnij przycisk **OK**.

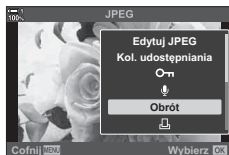

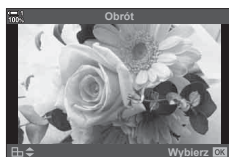

- 4 Naciśnij przycisk Δ , aby obrócić zdjęcie w lewo, lub ∇ , aby obrócić je w prawo.
 - Zdjęcia można też obracać, naciskając pokrętkę tylną.



- 5 Naciśnij przycisk **OK**, aby zapisać zmiany i wyjść.
 - Zdjęcie zostanie zapisane na karcie pamięci w wybranej orientacji.
 - Zdjęć chronionych nie można obracać.



- Aparat można skonfigurować tak, aby podczas odtwarzania automatycznie obracał zdjęcia w orientacji pionowej.  Menu odtwarzania >  (str. 283)
Opcja [Obrót] jest niedostępna po wybraniu opcji [Wyłączone] dla ustawienia .

Istnieje możliwość zabezpieczenia obrazów przed przypadkowym usunięciem. Zabezpieczonych w ten sposób zdjęć nie będzie można usunąć za pomocą opcji służących do usuwania wielu zdjęć, ale zostaną one usunięte, jeśli sformatowana zostanie karta pamięci.

- To ustawienie jest dostępne w następujących miejscach:
 - Przycisk
 - Menu (str. 271)

■ Dostęp za pomocą przycisku (ochrona)

1 Naciśnij przycisk .

- Zostanie wyświetlony ostatnio zapisany obraz.



2 Obróć przednie pokrętkę, aby wyświetlić obraz, który ma być zabezpieczony.

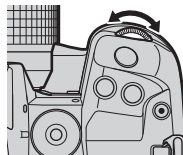

3 Naciśnij przycisk .

- Wyświetlona zostanie ikona (chronione).
- Aby usunąć zabezpieczenie, ponownie naciśnij przycisk .
- Gdy wyświetlany jest niezabezpieczony obraz, można przytrzymać przycisk i obrócić przednie lub tylne pokrętkę, aby zabezpieczyć wszystkie obrazy, które są wyświetlane podczas obracania pokrętki. Czynność ta pozostanie bez wpływu na wszelkie zabezpieczone wcześniej obrazy, które są wyświetlane podczas obracania pokrętki.
- Gdy wyświetlany jest zabezpieczony obraz, można przytrzymać przycisk i obrócić przednie lub tylne pokrętkę, aby usunąć zabezpieczenie wszystkich obrazów, które są wyświetlane podczas obracania pokrętki. Czynność ta pozostanie bez wpływu na wszelkie niezabezpieczone wcześniej obrazy, które są wyświetlane podczas obracania pokrętki.
- Takie same działania można wykonać w trakcie zoomu podczas odtwarzania lub po wybraniu obrazu w widoku indeksu.

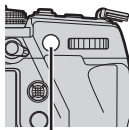

Przycisk

Ikona „chronione”



■ Dostęp z menu

Wyświetl obraz i naciśnij przycisk **OK**, aby wyświetlić dostępne opcje.

Przycisk **OK** ➔ [O-T] ➔ Przycisk **OK** ➔ Naciśnij raz klawisz strzałki Δ lub ∇ , aby zabezpieczyć zdjęcie, oraz ponownie, aby usunąć jego zabezpieczenie ➔ Naciśnij przycisk **OK**, aby zapisać zmiany i wyjść z menu

Usuwanie zabezpieczenia wszystkich obrazów

(Kas. ochrony)

Usuwanie ochrony ze wszystkich istniejących zdjęć umieszczonych na karcie pamięci w bieżącym gnieździe. Ta opcja jest przydatna, gdy użytkownik chce usunąć zabezpieczenie wszystkich obrazów jednocześnie.

- 1 Naciśnij przycisk **MENU**, aby wyświetlić menu.
- 2 Zaznacz opcję [Kas. ochrony] w  menu odtwarzania i naciśnij klawisz strzałki \triangleright .
- 3 Zaznacz opcję [Tak] za pomocą klawiszy strzałek Δ ∇ i naciśnij przycisk **OK**.

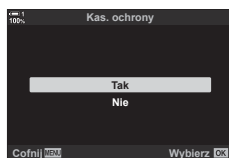
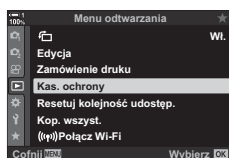

- 4 Naciskaj przycisk **MENU**, aby wyjść z menu.



To działanie można także zastosować do wielu wybranych zdjęć.  „Wybieranie wielu obrazów (O-T/Wyбір kop./Wybrane kasowanie/Wybrana kol. udostęp.)” (str. 279)

Kopiowanie obrazów pomiędzy kartami pamięci (Kopiuj)

Aby skopiować obraz z jednej karty pamięci na drugą, gdy w aparacie znajdują się dwie karty pamięci:

1 Naciśnij przycisk .

- Zostanie wyświetlony ostatnio zapisany obraz.



2 Obróć pokrętkę przednie, aby wyświetlić wybrany obraz.

- Aby skopiować zdjęcie z innej karty, przełącz się na inne gniazdo.

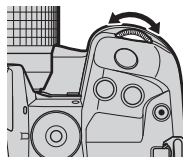

3 Naciśnij przycisk **OK**.

- Wyświetlone zostanie menu opcji edycji.

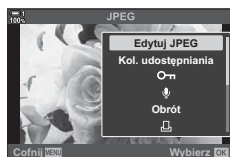

4 Zaznacz opcję [Kopiuj] za pomocą przycisków Δ ∇ i naciśnij przycisk **OK**.

- Wyświetlone zostaną opcje pozycji [Przypisz folder kop.].

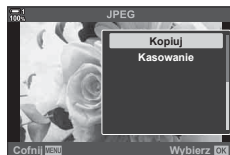

5 Aby wybrać, czy zdjęcie jest kopiowane do wybranego folderu, zaznacz je w następujących opcjach i naciśnij przycisk **OK**.

[Przypisz]: Skopiuj zdjęcie do nowego folderu lub do wybranego istniejącego folderu. Przejdź do kroku 6.

[Nie przypisuj]: Skopiuj zdjęcie do bieżącego folderu na docelowej karcie pamięci.

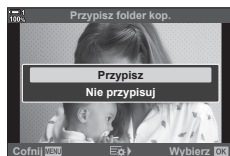

6 Jeśli w kroku 5 wybrano opcję [Przypisz], wybierz folder docelowy.

- Zaznacz opcję [Nowy folder] lub [Istniejący folder] za pomocą klawiszy strzałek Δ ∇ i naciśnij przycisk **OK**.

[Nowy folder]: Wybierz żądaną nazwę folderu za pomocą przycisków Δ ∇ i naciśnij przycisk **OK**.

[Istniejący folder]: Zaznacz istniejący folder za pomocą przycisków Δ ∇ i naciśnij przycisk **OK**.

- Jeśli wybrany folder jest niedostępny, aparat wróci do poprzedniego ekranu; w razie potrzeby należy powtórzyć ten proces.





7 Zaznacz opcję [Tak] za pomocą klawiszy strzałek Δ ∇ i naciśnij przycisk **OK**.





To działanie można także zastosować do wielu wybranych zdjęć.  „Wybieranie wielu obrazów (O-m/Wybór kop./Wybrane kasowanie/Wybrana kol. udostęp.)” (str. 279)

Kopiowanie wszystkich obrazów (Kop.wszyst.)





Jeśli w aparacie znajdują się dwie karty pamięci, można skopiować wszystkie obrazy z jednej karty na drugą w ramach jednej operacji.

	Kopiowanie wszystkich obrazów z karty pamięci w gnieździe 1 na kartę w gnieździe 2.
	Kopiowanie wszystkich obrazów z karty pamięci w gnieździe 2 na kartę w gnieździe 1.

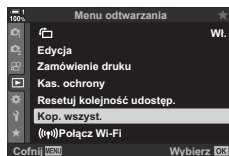
1 Naciśnij przycisk **MENU**, aby wyświetlić menu.

2 Zaznacz opcję [Kop.wszyst.] w  menu odtwarzania i naciśnij klawisz strzałki .



3 Zaznacz opcję  lub  za pomocą klawiszy strzałek   i naciśnij przycisk **OK**.



4 Zaznacz opcję [Tak] za pomocą klawiszy strzałek   i naciśnij przycisk **OK**.

- Rozpocznie się kopiowanie. Po ukończeniu kopiowania zostanie wyświetlone menu odtwarzania.
- Aby zakończyć tę operację zanim zostaną skopiowane wszystkie obrazy, naciśnij przycisk **MENU**.

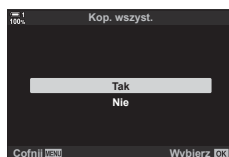

- Kopiowanie zakończy się, kiedy karta docelowa będzie pełna.
- Czas kopiowania zależy od liczby obrazów i typu karty pamięci.

Usuwanie pojedynczych obrazów z karty pamięci.

- Obrazy można usuwać z użyciem następujących opcji:
 - Przycisk  - Menu

■ Usuwanie obrazów za pomocą przycisku

1 Naciśnij przycisk .

- Zostanie wyświetlony ostatnio zapisany obraz.



2 Obróć pokrętko przednie, aby wyświetlić wybrany obraz.

- Aby usunąć obraz z innej karty, przełącz się na inne gniazdo.

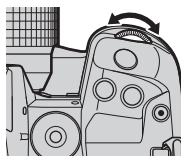

3 Naciśnij przycisk .

- Wyświetlone zostanie okno dialogowe z potwierdzeniem.

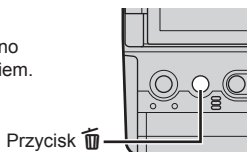

Przycisk 

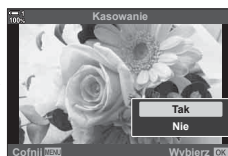





4 Zaznacz opcję [Tak] za pomocą klawiszy strzałek $\Delta \nabla$ i naciśnij przycisk **OK**.

■ Usuwanie obrazów za pomocą menu

Wyświetl obraz i naciśnij przycisk **OK**, aby wyświetlić dostępne opcje.

Przycisk **OK** \Rightarrow [Kasowanie] \Rightarrow Przycisk **OK** \Rightarrow Zaznacz opcję [Tak] za pomocą klawiszy strzałek $\Delta \nabla$ i naciśnij przycisk **OK**, aby wybrać zaznaczoną opcję



- Istnieje możliwość pominięcia okna dialogowego z potwierdzeniem usunięcia zdjęć.   Menu własne **H2** > [Szybkie kas] (str. 551)
- Jeśli dla jakości obrazu wybrano RAW + JPEG, aparat można skonfigurować w taki sposób, aby usuwana była tylko kopia w formacie JPEG, tylko kopia w formacie RAW lub aby usuwana była zarówno kopia w formacie RAW, jak i w formacie JPEG.   Menu własne **H2** > [Kas.RAW+JPEG] (str. 551)
- To działanie można także zastosować do wielu wybranych zdjęć.  „Wybieranie wielu obrazów (O/Wyбір kop./Wybrane kasowanie/Wybrana kol. udostęp.)” (str. 279)

Usuwanie wszystkich obrazów (Kasuj wszystko)

Usuwanie wszystkich obrazów z karty pamięci. Obrazy chronione nie zostaną usunięte.

- 1 Naciśnij przycisk **MENU**, aby wyświetlić menu.
- 2 Zaznacz opcję [Ustaw. karty] w **Y** menu ustawień i naciśnij klawisz strzałki **▷**.
 - Jeśli w aparacie znajdują się dwie karty pamięci, pojawi się komunikat z prośbą o wybór gniazda. Wybierz gniazdo 1 lub 2 i naciśnij przycisk **OK**.

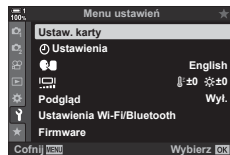

- 3 Zaznacz opcję [Kasuj wszystko] za pomocą klawiszy strzałek **△▽** i naciśnij przycisk **OK**.
 - Jeśli na karcie pamięci w wybranym gnieździe nie będzie żadnych obrazów, widoczna będzie wyłącznie opcja [Formatowanie].



- 4 Zaznacz opcję [Tak] za pomocą klawiszy strzałek **△▽** i naciśnij przycisk **OK**.
 - Aparat rozpocznie usuwanie wszystkich obrazów z karty w wybranym gnieździe.
 - Po zakończeniu usuwania zdjęć aparat wróci do ekranu fotografowania.

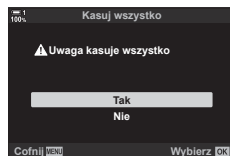

Oznaczanie obrazów do udostępnienia (Kol. udostępniania)

Na smartfonach z aplikacją OI.Share można pobrać obrazy z aparatu. Obrazy oznaczone w aparacie do pobrania można pobierać automatycznie, gdy aparat jest wyłączony.

Aby uzyskać informacje dotyczące nawiązywania połączenia pomiędzy aparatem a smartfonem, patrz „6-2 Nawiązywanie połączeń ze smartfonami przez Wi-Fi” (str. 584).

- To ustawienie jest dostępne w następujących miejscach:
 - Przycisk 
 - Menu (str. 278)

■ Dostęp za pomocą przycisku (udostępnij)

1 Naciśnij przycisk .

- Zostanie wyświetlony ostatnio zapisany obraz.





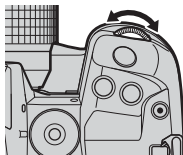

2 Obróć pokrętkę przednie, aby wyświetlić wybrany obraz.

- Aby wybrać obraz z innej karty, przełącz się na inne gniazdo.



3 Naciśnij przycisk .

- Wyświetlona zostanie ikona  („udostępnij”).
- Aby usunąć oznaczenie, naciśnij ponownie przycisk .
- Gdy wyświetlany jest nieoznaczony obraz, można przytrzymać przycisk  i obrócić przednie lub tylne pokrętkę, które są wyświetlone podczas obracania pokrętki. Czynność ta pozostanie bez wpływu na wszelkie oznaczone wcześniej obrazy, które są wyświetlone podczas obracania pokrętki.
- Gdy wyświetlany jest oznaczony obraz, można przytrzymać przycisk  i obrócić przednie lub tylne pokrętkę, aby usunąć oznaczenie wszystkich obrazów, które są wyświetlone podczas obracania pokrętki. Czynność ta pozostanie bez wpływu na wszelkie nieoznaczone wcześniej obrazy, które są wyświetlone podczas obracania pokrętki.
- Takie same działania można wykonać w trakcie zoomu podczas odtwarzania lub po wybraniu obrazu w widoku indeksu.

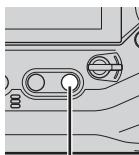

Przycisk 

Ikona „Udostępnij”



■ Dostęp z menu

Wyświetl obraz i naciśnij przycisk **OK**, aby wyświetlić dostępne opcje.

Przycisk **OK** ➔ [Kol. udostępniania] ➔ Przycisk **OK** ➔ Naciśnij raz klawisz strzałki Δ lub ∇ , aby wybrać zdjęcie, oraz ponownie, aby usunąć wybór zdjęcia ➔ Naciśnij przycisk **OK**, aby zapisać zmiany i wyjść z menu

- Na każdej karcie można oznaczyć maksymalnie 200 zdjęć do udostępnienia.

Usuwanie oznaczenia do udostępnienia ze wszystkich obrazów (Resetuj kolejność udostępn.)

Usuń oznaczenie do udostępnienia ze wszystkich zdjęć zapisanych na karcie umieszczonej w bieżącym gnieździe.

- 1 Naciśnij przycisk **MENU**, aby wyświetlić menu.
- 2 Zaznacz opcję [Resetuj kolejność udostępn.] w  menu odtwarzania i naciśnij klawisz strzałki \triangleright .
- 3 Zaznacz opcję [Tak] za pomocą klawiszy strzałek Δ ∇ i naciśnij przycisk **OK**.

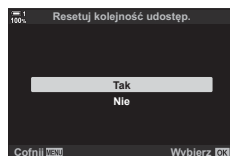
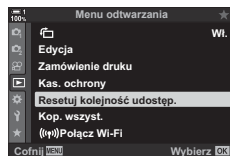

- 4 Naciskaj przycisk **MENU**, aby wyjść z menu.



To działanie można także zastosować do wielu wybranych zdjęć.  „Wybieranie wielu obrazów (Wybór kop./Wybrane kasowanie/Wybrana kol. udostępn.)” (str. 279)

Wybieranie wielu obrazów

(Opi/Wybór kop./Wybrane kasowanie/ Wybrana kol. udostęp.)

Można wybrać wiele obrazów do skopiowania, usunięcia, udostępnienia i zabezpieczenia.

1 Naciśnij przycisk .





- Zostanie wyświetlony ostatnio zapisany obraz.

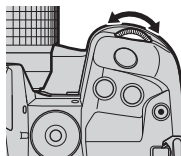

2 Obróć pokrętkę przednie, aby wyświetlić wybrany obraz.



3 Naciśnij przycisk .

- Wyświetlona zostanie ikona  („wybrane”).
- Ponownie naciśnij przycisk , aby usunąć zaznaczenie obrazu.
- Gdy wyświetlany jest nieoznaczony obraz, można przytrzymać przycisk  i obrócić przednie lub tylne pokrętkę, aby wybrać wszystkie obrazy, które są wyświetlane podczas obracania pokrętki. Czynność ta pozostanie bez wpływu na wszelkie wcześniej oznaczone obrazy, które są wyświetlane podczas obracania pokrętki.
- Gdy wyświetlany jest oznaczony obraz, można przytrzymać przycisk  i obrócić przednie lub tylne pokrętkę, aby anulować wybór wszystkich obrazów, które są wyświetlane podczas obracania pokrętki. Czynność ta pozostanie bez wpływu na wszelkie nieoznaczone wcześniej obrazy, które są wyświetlane podczas obracania pokrętki.
- Takie same działania można wykonać w trakcie zoomu podczas otwierania lub po wybraniu obrazu w widoku indeksu.

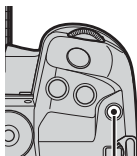

Przycisk 

Ikona „Wybrane”

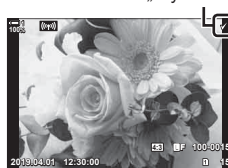

- 4** Po wybraniu obrazów naciśnij przycisk **OK**.
- Aby wyjść z menu bez przechodzenia do kroku 5, naciśnij przycisk **MENU**.



- 5** Zaznacz działanie, które chcesz wykonać na wybranych obrazach ([**On**], [Wybór kop.], [Wybrane kasowanie] lub [Wybrana kol. udostęp.]), i naciśnij przycisk **OK**.
- Wybrane działanie zostanie wykonane na wszystkich obrazach oznaczonych ikoną ✓.
 - Jeśli wybrano opcję [Wybór kop.] lub [Wybrane kasowanie], zostaną wyświetlone dodatkowe opcje. Aby kontynuować działanie, korzystaj z menu.
- Wyjście z ekranu odtwarzania lub wyłączenie aparatu usuwa wybór wszystkich obrazów.

Istnieje możliwość nagrania ścieżki dźwiękowej i dodania jej do zdjęć. Nagrany dźwięk w prosty sposób zastępuje notatki dotyczące zdjęć.

- Nagranie ścieżki dźwiękowej może trwać maksymalnie 30 s.

1 Naciśnij przycisk

- Zostanie wyświetlony ostatnio zapisany obraz.
Wyświetl obraz, do którego ma być dodany dźwięk.



2 Naciśnij przycisk **OK**.

- Wyświetlone zostanie menu opcji edycji.

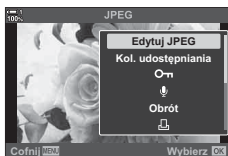

3 Zaznacz opcję za pomocą przycisków i naciśnij przycisk **OK**.

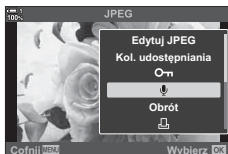

4 Zaznacz opcję Start i naciśnij przycisk **OK**, aby rozpocząć nagrywanie.

- Aby wstrzymać nagrywanie, wybierz opcję [Nie].
- Aby usunąć istniejące nagranie, zaznacz opcję [Kasowanie] i naciśnij przycisk **OK**.

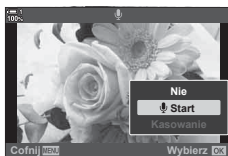

5 Naciśnij przycisk **OK**, aby zakończyć nagrywanie.

■ Dostęp z menu

Dźwięk można nagrywać również za pośrednictwem menu.

Przycisk **MENU** \Rightarrow Karta (menu odtwarzania) \Rightarrow [Edycja] \Rightarrow [Wyb. zdjęcie] \Rightarrow Wybierz zdjęcie i naciśnij przycisk **OK**, aby wyświetlić dostępne opcje \Rightarrow





- Dźwięku nie można dodawać do obrazów chronionych.
- Zdjęcia z dźwiękiem są oznaczone ikoną oraz wskaźnikami szybkości nagrywania.



- Dźwięk jest nagrywany z szybkością wybraną dla filmów. Szybkość można wybrać w pozycji [Film , (str. 413) w menu wideo.

■ Odtwarzanie dźwięku

Odtwarzanie rozpocznie się automatycznie po wyświetleniu obrazu z dźwiękiem.
Aby wyregulować głośność:

- 1 Naciśnij przycisk , aby wyświetlić obraz.
- 2 Naciśnij klawisz strzałki  lub .
 - Przycisk : zwiększenie głośności.
 - Przycisk : zmniejszenie głośności.



Automatyczne obracanie zdjęć w orientacji pionowej podczas odtwarzania



Wybór, czy zdjęcia w orientacji pionowej są automatycznie obracane w celu wyświetlenia na ekranie aparatu.

Wł.	Zdjęcia są automatycznie obracane w celu wyświetlenia podczas odtwarzania.
Wył.	Zdjęcia nie są automatycznie obracane w celu wyświetlenia podczas odtwarzania.

- 1 Naciśnij przycisk **MENU**, aby wyświetlić menu.
- 2 Zaznacz opcję [📷] w [▶] menu odtwarzania i naciśnij klawisz strzałki ▷.
- 3 Zaznacz opcję [Włączone] za pomocą klawiszy strzałek Δ ▽ i naciśnij przycisk **OK**.

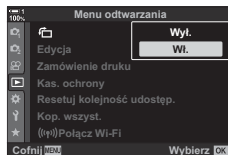
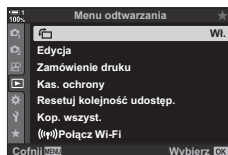

- 4 Naciśnij przycisk **MENU**, aby wyjść z menu.

2

Tworzenie retuszowanych kopii zdjęć. W przypadku zdjęć w formacie RAW można regulować ustawienia zastosowane w czasie zapisu zdjęcia, na przykład balans bieli i tryb obrazu (wraz z filtrami artystycznymi). W przypadku zdjęć JPEG dostępne są proste narzędzia do edycji, na przykład przycinanie czy zmienianie rozmiaru obrazu.

Edytuj RAW	<p>Retuszowanie zdjęć i zapisywanie ich kopii w formacie JPEG. Dostępne są następujące funkcje:</p> <p>[Obecne]: Zapisanie zdjęcia z aktualnie wybranymi w aparacie ustawieniami.</p> <p>[Własne1]/[Własne2]: Regulowanie ustawień ze sprawdzaniem wyników na ekranie. Ustawienia są zapisywane jako [Własne1] lub X[Własne2].</p> <p>[ART BKT]: W przypadku każdego zdjęcia aparat tworzy wiele kopii w formacie JPEG, po jednej dla każdego wybranego filtra artystycznego.</p>
Edytuj JPEG	Retuszowanie zdjęć JPEG i zapisywanie ich kopii w formacie JPEG (str. 287).



Retuszowanie zdjęć RAW

(Edytuj RAW)

Opcja [Edytuj RAW] służy do edytowania poniższych ustawień. Te ustawienia są stosowane również po wybraniu opcji [Obecne].

- Jakość obrazu
 - Tryb obrazu
 - Balans bieli
 - Kompensacja ekspozycji
 - Cienie
 - Tony pośrednie
 - Rozjaśnienia
 - Współczynnik proporcji obrazu
 - Redukcja szumów przy wysokiej czułości ISO
 - Przestrzeń
 - Przesunięcie cyfrowe
- Po wybraniu filtra artystycznego w trybie obrazu ustawienie [Przestrzeń] zostanie zablokowane na wartość [sRGB].
 - Zdjęć w formacie RAW nie można retuszować, jeśli:
 - nie ma wystarczającej ilości miejsca na karcie pamięci lub zdjęcie zostało zrobione za pomocą innego aparatu

1 Naciśnij przycisk **MENU**, aby wyświetlić menu.

2 Zaznacz opcję [Edycja] w  menu odtwarzania i naciśnij klawisz strzałki .

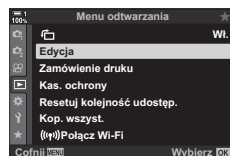

- 3** Zaznacz opcję [Wyb. zdjęcie] za pomocą klawiszy strzałek $\Delta \nabla$ i naciśnij przycisk **OK**.

- Wyświetlone zostaną obrazy zapisane na karcie pamięci.

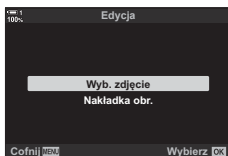

- 4** Używając klawiszy strzałek $\triangleleft \triangleright$, wybierz zdjęcie do retuszowania i naciśnij przycisk **OK**.
- Wyświetlone zostaną opcje retuszowania.
 - Jeżeli bieżące zdjęcie ma format inny niż RAW, opcja [Edytuj RAW] nie będzie widoczna. Wybierz inne zdjęcie.



- 5** Zaznacz opcję [Edytuj RAW] za pomocą klawiszy strzałek $\Delta \nabla$ i naciśnij przycisk **OK**.

- Wyświetlone zostaną opcje edycji. Aby zastosować bieżące ustawienia aparatu, zaznacz opcję [Obecne] i naciśnij przycisk **OK**. Bieżące ustawienia zostaną zastosowane.

W przypadku opcji [Własne1] lub [Własne2] zaznacz żądaną opcję i naciśnij klawisz strzałki \triangleright , a następnie zmień ustawienia w następujący sposób:

- Zostanie wyświetlone menu edycji. Zaznacz elementy za pomocą klawiszy strzałek $\Delta \nabla$ i wybierz żądane ustawienia za pomocą klawiszy strzałek $\triangleleft \triangleright$. Powtarzaj ten krok aż do wybrania wszystkich żądanych ustawień. Naciśnij przycisk \odot , aby wyświetlić rezultaty.

Zaznaczenie opcji [ART BKT] i naciśnięcie przycisku \triangleright wyświetla listę filtrów artystycznych. Zaznacz filtry artystyczne i naciśnij przycisk **OK**, aby wybrać lub usunąć wybór; wybrane filtry są oznaczone symbolem \checkmark . Naciśnij przycisk **MENU**, aby wrócić do poprzedniego ekranu po wybraniu wszystkich żądanych filtrów.

- 6** Po ukończeniu konfiguracji naciśnij przycisk **OK**.

- Wybrane ustawienia zostaną zastosowane.

- 7** Ponownie naciśnij przycisk **OK**.

- Zaznacz opcję [Tak] za pomocą klawiszy strzałek $\Delta \nabla$ i naciśnij przycisk **OK**, aby zapisać zretuszowaną kopię.





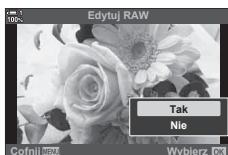

2





- 8** Aby utworzyć dodatkowe kopie tego samego oryginalnego pliku, zaznacz opcję [Resetuj] i naciśnij przycisk **OK**. Aby wyjść bez tworzenia dodatkowych kopii, zaznacz opcję [Nie] i naciśnij przycisk **OK**.
- Wybór opcji [Resetuj] wyświetla menu retuszowania.
Powtórzyć czynności z kroku 5.
 - Wybrane zdjęcia można także edytować podczas odtwarzania.
Przycisk  ➔ Wyświetl zdjęcie do retuszowania ➔ Naciśnij przycisk **OK**, aby wyświetlić opcje ➔ [Edytuj RAW]

Menu [Edytuj JPEG] zawiera poniższe opcje.



Komp.cieni	Rozjaśnianie podświetlonych obiektów.
Redukcja efektu czerwonych oczu	Redukowanie efektu czerwonych oczu na zdjęciach zrobionych z użyciem lampy błyskowej.
	Przycinanie zdjęć. Ustaw wielkość przycinanego obszaru za pomocą pokrętła przedniego lub tylnego oraz wybierz jego pozycję za pomocą klawiszy strzałek.
Proporcje	Zmiana współczynnika proporcji ze standardowego 4:3 na [3:2], [16:9], [1:1] lub [3:4]. Po wybraniu współczynnika proporcji wskaż położenie wycinka za pomocą klawiszy strzałek.
Czarno-białe	Tworzenie czarno-białej kopii bieżącego zdjęcia.
Sepia	Tworzenie kopii bieżącego zdjęcia w sepii.
Nasylenie	Korekcja nasycenia kolorów. Wyniki można sprawdzić na wyświetlaczu.
	Tworzenie kopii o rozdzielczości 1280 × 960, 640 × 480 lub 320 × 240. Rozdzielczość zdjęć o współczynniku proporcji innym niż standardowy 4:3 zostanie dostosowana tak, aby była jak najbardziej zbliżona do wybranej opcji.
e-Portrait	Wyglądanie cery. Jeśli aparat nie wykryje twarzy, uzyskanie wybranego efektu może być niemożliwe.

- W przypadku niektórych zdjęć redukcja efektu czerwonych oczu może nie zapewniać pożądanych rezultatów.
- Retuszowanie jest niedostępne:
 - jeśli zdjęcia zrobiono innym aparatem lub edytowano na komputerze albo jeśli na karcie pamięci jest zbyt mało wolnego miejsca.
- Opcji  nie można używać do zwiększania rozmiarów zdjęć ponad ich oryginalne rozmiary.
- Opcje  i [Proporcje] są dostępne tylko w przypadku zdjęć o standardowych proporcjach 4:3.

1 Naciśnij przycisk **MENU**, aby wyświetlić menu.

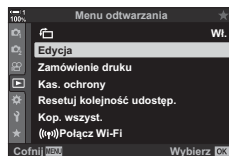
2 Zaznacz opcję [Edycja] w  menu odtwarzania i naciśnij klawisz strzałki .



3 Zaznacz opcję [Wyb. zdjęcie] za pomocą klawiszy strzałek   i naciśnij przycisk **OK**.

- Wyświetlone zostaną obrazy zapisane na karcie pamięci.

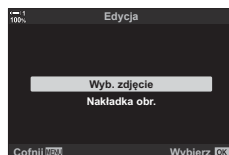

4 Używając klawiszy strzałek \triangleleft \triangleright , wybierz zdjęcie do retuszowania i naciśnij przycisk **OK**.

- Wyświetlone zostaną opcje retuszowania.
- Jeżeli bieżące zdjęcie ma format inny niż JPEG, opcja [Edytuj JPEG] nie będzie widoczna. Wybierz inne zdjęcie.



5 Zaznacz opcję [Edytuj JPEG] za pomocą klawiszy strzałek \triangle ∇ i naciśnij przycisk **OK**.

- Zostanie wyświetlone menu edycji.



6 Zaznacz opcje za pomocą przycisków \triangle ∇ i naciśnij przycisk **OK**.

- Efekt można sprawdzić na wyświetlaczu. Jeśli dla wybranego elementu wyświetlanych jest wiele opcji, użyj klawiszy strzałek \triangle ∇ , aby wybrać żądaną opcję.
- Gdy wybrana jest opcja [Proporcje], można zmienić wielkość wycinka za pomocą pokręteł i zmienić jego pozycję za pomocą klawiszy strzałek lub wybieraka wielofunkcyjnego.
- Gdy wybrana jest opcja [Proporcje], można zmienić pozycję wycinka za pomocą klawiszy strzałek lub wybieraka wielofunkcyjnego.

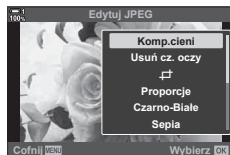

7 Zaznacz opcję [Tak] za pomocą klawiszy strzałek \triangle ∇ i naciśnij przycisk **OK**

- Nowa kopia zostanie zapisana z wybranymi ustawieniami, a aparat powróci do widoku odtwarzania.

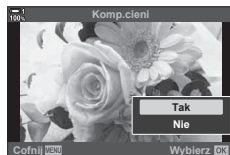





- Opcje retuszowania można również włączyć po wyświetleniu zdjęcia JPEG podczas odtwarzania:

Przycisk \triangleright \Rightarrow Wyświetl zdjęcie do retuszowania \Rightarrow Naciśnij przycisk **OK**, aby wyświetlić opcje \Rightarrow [Edytuj JPEG]





Nakładanie na siebie istniejących zdjęć RAW i tworzenie z nich nowego zdjęcia. W ten sposób można połączyć maksymalnie 3 zdjęcia.

Rezultaty można zmieniać, dostosowując jasność (wzmocnienie) każdego zdjęcia osobno.

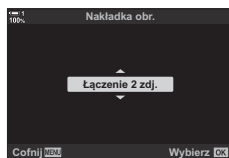
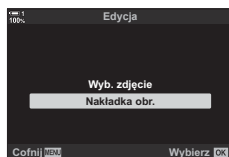
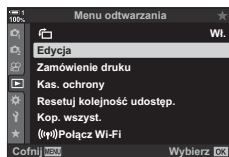
- Nakładka zostanie zapisana w aktualnie wybranym formacie jakości obrazu. Nakładki utworzone w jakości obrazu [RAW] są zapisywane w formacie RAW i w formacie JPEG z użyciem opcji jakości obrazu wybranej dla ustawienia [☞:2] (str. 542).
- Nakładki zapisane w formacie RAW można połączyć z innymi zdjęciami RAW, aby utworzyć nakładki zawierające co najmniej 4 zdjęcia.

- 1 Naciśnij przycisk **MENU**, aby wyświetlić menu.
- 2 Zaznacz opcję [Edycja] w  menu odtwarzania i naciśnij klawisz strzałki .
- 3 Zaznacz opcję [Nakładka obr.] za pomocą klawiszy strzałek   i naciśnij przycisk **OK**.
- 4 Wybierz liczbę zdjęć, jakie mają być dodane do nakładki, i naciśnij przycisk **OK**.



- 5 Zaznacz zdjęcia w formacie RAW za pomocą klawiszy strzałek (   ) i naciśnij przycisk **OK**.
 - Wybrane zdjęcia zostaną oznaczone symbolem . Aby anulować zaznaczenie, ponownie naciśnij przycisk **OK**.
 - Po wybraniu liczby zdjęć w kroku 4, wyświetlone zostanie okno dialogowe nakładki.



6 Dostosuj wzmocnienie zdjęć w nakładce.

- Użyj klawiszy strzałek <◀▶, aby wybrać zdjęcia, oraz klawiszy ▲▼, aby wybrać wartość.
- Wybierz wartość w zakresie od 0,1 do 2,0. Sprawdź rezultaty na ekranie.



7 Naciśnij przycisk **OK** w celu wyświetlenia okna dialogowego z potwierdzeniem.

- Wybierz opcję [Tak] i naciśnij przycisk **OK**.
- Opcje nakładki można również włączyć po wyświetleniu żądanego zdjęcia RAW podczas odtwarzania:
Przycisk [▶] ➔ Naciśnij przycisk **OK**, aby wyświetlić opcje ➔ [Nakładka obr.]

Wybieranie zdjęć do wydrukowania (🖨️—DPOF)

Istnieje możliwość wyboru zdjęć do wydrukowania, a także wskazania liczby kopii oraz informacji, które mają być wydrukowane na każdym zdjęciu. Zdjęcia można drukować w punktach obsługujących format Digital Print Order (DPOF). Cyfrowe zamówienia druku są przechowywane na karcie pamięci.

Dostępne są następujące opcje dodawania informacji do drukowanych zdjęć:

Nie	Wydruki nie będą zawierały żadnych informacji.
Data	Każdy wydruk będzie zawierał datę wykonania zdjęcia.
Godzina	Każdy wydruk będzie zawierał godzinę wykonania zdjęcia.

■ Dodawanie zdjęć do zamówienia druku

1 Podczas odtwarzania naciśnij przycisk **OK** i wybierz opcję [🖨️].

2 Zaznacz opcję [🖨️] lub [🖨️WSZYSTKIE] i naciśnij przycisk **OK**.

[🖨️]:

- Za pomocą klawiszy strzałek <⬅> wyświetl zdjęcie, które ma być dodane do zamówienia druku, a następnie za pomocą klawiszy strzałek Δ ▽ wybierz liczbę wydruków.
- Powtórz ten krok, aby wybrać dodatkowe zdjęcia. Naciśnij przycisk **OK**, aby wyjść z menu.

[🖨️WSZYSTKIE]:

- Zaznacz opcję [🖨️WSZYSTKIE] i naciśnij przycisk **OK**.

3 Zaznacz informacje, które mają być drukowane razem ze zdjęciami, i naciśnij przycisk **OK**.

- Wybrana opcja dotyczy wszystkich zdjęć w zamówieniu druku.

4 Wybierz opcję [Ustaw] i naciśnij przycisk **OK**.

- Wybrane ustawienia zostaną zastosowane do wszystkich zdjęć zapisanych na bieżącej karcie pamięci.
- Aparatu nie można używać do modyfikowania zamówień druku utworzonych przy użyciu innych urządzeń. Utworzenie zamówienia druku usuwa wszystkie istniejące zamówienia utworzone przy użyciu innych urządzeń.
- Do zamówień wydruku nie można dodawać zdjęć RAW.

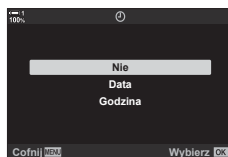
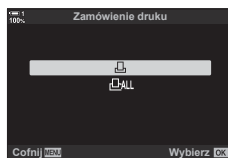

■ Usuwanie wszystkich lub wybranych zdjęć z zamówienia druku

Istnieje możliwość usunięcia wszystkich lub wybranych zdjęć z zamówienia druku.



- 1 Podczas odtwarzania naciśnij przycisk **OK** i wybierz opcję [☐].
- 2 Zaznacz opcję [☐] i naciśnij przycisk **OK**.
 - Aby usunąć wszystkie zdjęcia z zamówienia druku, zaznacz opcję [Resetuj] i naciśnij przycisk **OK**. Aby kontynuować bez usuwania zdjęć z zamówienia druku, zaznacz opcję [Zachowaj] i naciśnij przycisk **OK**.
 - Wszystkie zdjęcia można także usunąć z zamówienia druku, zaznaczając opcję [☐WSZYSTKIE], a następnie opcję [Resetuj].
- 3 Za pomocą klawiszy strzałek <|> wyświetl zdjęcie, które ma być usunięte z zamówienia.
 - Użyj klawiszy strzałek Δ ∇, aby ustawić liczbę odbitek na zero. Powtórz ten krok, aby usunąć z zamówienia dodatkowe zdjęcia, a następnie naciśnij przycisk **OK**.
- 4 Zaznacz informacje, które mają być drukowane razem z pozostałymi zdjęciami, i naciśnij przycisk **OK**.
 - Wybrane ustawienia zostaną zastosowane do wszystkich pozostałych zdjęć.
 - Wybrane ustawienia mają zastosowanie do zdjęć zapisanych na bieżącej karcie pamięci.
- 5 Wybierz opcję [Ustaw] i naciśnij przycisk **OK**.

3

Nagrywanie i wyświetlanie filmów

Należy zapoznać się z tym rozdziałem, aby uzyskać informacje na temat nagrywania filmów tym aparatem. Niniejszy rozdział omawia też funkcje stosowane podczas nagrywania i wyświetlania filmów.

3-1 Podstawy nagrywania i odtwarzania

Przycisku  (film) można użyć do nagrywania prostych filmów nawet w trybach fotografowania. Aparat ma też dedykowany tryb  (film) do nagrywania zaawansowanych filmów. W obu przypadkach funkcje podstawowego nagrywania i odtwarzania działają identycznie.

Wprowadzenie do nagrywania filmów

Filmy można nagrywać za pomocą dedykowanego trybu  (film) lub podstawowej funkcji nagrywania w trybie fotografowania.

W obu przypadkach ujęcia można kadrować w wizjerze lub na monitorze. Na monitorze można ustawiać ostrość, dotykając obiektu na ekranie lub zmieniać położenie pola ostrzenia podczas nagrywania. Filmy nagrywa się za pomocą przycisku  (film).

Opcje filmowania i wskaźniki można wyświetlić, obracając pokrętło wyboru trybu do pozycji  (film).

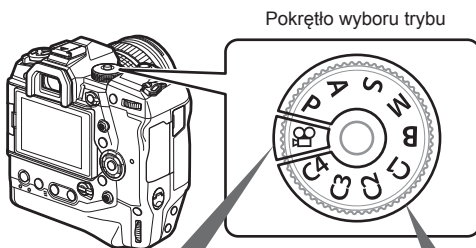

Tryb (film)

Jest to dedykowany tryb do filmowania. Można w nim wybierać ustawienia, które są niedostępne w trybach fotografowania lub się od nich różnią.

Wybierz go, jeśli Twoim podstawowym celem jest nagrywanie filmów.

Tryby fotografowania

Filmy są nagrywane z użyciem ustawienia Program AE.

Tryby te należy wybierać, aby nagrywać filmy podczas fotografowania.

* Niektóre ustawienia są takie same jak w trybie fotografowania.

Ten rozdział omawia głównie nagrywanie filmów w trybie  (film).

Nagrywanie filmów

Właściwe trzymanie aparatu

- Nie zasłaniać obiektywu palcem ani jakimś przedmiotem, np. paskiem aparatu.

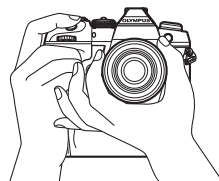

Nagrywanie filmów za pomocą ekranu dotykowego

Po obróceniu pokrętki wyboru trybu do pozycji  (film) na monitorze pojawi się ekran nagrywania filmów. Filmy można nagrywać, korzystając z dotykowych elementów sterujących.

1 Ustaw pokrętkę wyboru trybu w pozycji .

- Wyświetlone zostaną informacje o nagrywaniu filmów.
- Filmy można też nagrywać w trybach **P**, **A**, **S** i **M**. W takim przypadku wyświetlone zostaną informacje dotyczące fotografowania.

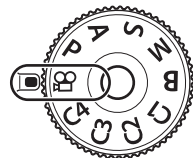

3

2 Umieść pole AF na obiekcie.

- Domyślnie w ustawieniu [ Tryb AF] wybrana jest opcja [C-AF] (str. 345) a aparat będzie stale regulował ostrość ze względu na zmiany w odległości do obiektu w ramce AF.

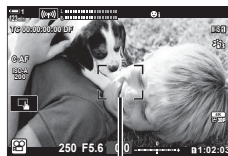

Ramka AF

3 Dotknij ekranu, aby ustawić ostrość na obiekcie w innym obszarze ramki bez zmiany kompozycji.

- Aparat ustawi ostrość na wybranej lokalizacji wskazanej przez zieloną ramkę (pole AF).
- Naciśnij i przytrzymaj przycisk **OK**, aby ustawić pole AF pośrodku ramki.
- Ponownie naciśnij przycisk **OK**. Aparat ustawi ostrość na wybranej lokalizacji a pole AF zniknie.



Pole AF

4 Naciśnij przycisk (film), aby rozpocząć nagrywanie.

- Aparat zacznie nagrywać i wyświetli czas nagrywania.
- Aby ustawić ostrość na nowej lokalizacji, wystarczy dotknąć ekranu w dowolnej chwili podczas nagrywania.

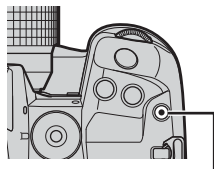



 przycisk (film)



Czas nagrywania

5 Naciśnij ponownie przycisk , aby zakończyć nagrywanie.

- Wyświetlacza nie należy dotykać paznokciami ani innymi ostrymi przedmiotami.
- Dotykowe elementy sterujące mogą nie działać prawidłowo, jeśli użytkownik nosi rękawice lub monitor jest pokryty powłoką ochronną.
- Ramka AF zależy od opcji wybranej na ekranie wyboru pola AF. Obszar pokrywany przez pole AF można wybrać na ekranie wyboru pola AF (str. 352). Ramka AF nie jest wyświetlana, gdy wybrana zostanie opcja  (wszystkie pola).
- Dotykowe elementy sterujące są niedostępne w niektórych sytuacjach, między innymi:
 - W trybie jednodotykowego WB z pomiarem własnym oraz podczas korzystania z przycisków lub pokręteł aparatu.
- Filmów nie można nagrywać w następujących warunkach:
 - tryb **B** (bulb), fotografowanie z interwałem, kompensacja efektu Keystone, korekcja rybiego oka, fotografowanie z filtrem ND na żywo.
- Filmy o rozmiarze powyżej 4 GB są zapisywane w wielu plikach (zależnie od warunków fotografowania aparat może zacząć zapisywać film w nowym pliku przed osiągnięciem limitu 4 GB). Pliki można odtwarzać jako pojedynczy film.  „Wyświetlanie filmów o rozmiarze przekraczającym 4 GB” (str. 301)
- Zastosowana w tym aparacie matryca CMOS generuje tak efekt „rolling shutter”, który generuje zniekształcenia w zdjęciach poruszających się obiektów. Jest to zjawisko fizyczne, które występuje w zdjęciach szybko poruszających się obiektów lub w wyniku ruszania aparatem podczas fotografowania. Jest szczególnie widoczne w zdjęciach zrobionych z długą ogniskową.
- Jeżeli aparat będzie używany przez dłuższy czas, temperatura matrycy wzrośnie, a na ekranie mogą pojawić się szумы i przebarwienia. W takim przypadku należy wyłączyć aparat i poczekać na obniżenie jego temperatury wewnętrznej. Szумы i przebarwienia występują częściej przy wyższych wartościach czułości ISO. Aparat wyłączy się automatycznie, jeśli temperatura matrycy wzrośnie jeszcze bardziej.
- Aparat może nie być w stanie kompensować zbyt dużych drgań.



- W ustawieniu [AF Tryb AF] można wybrać wiele różnych opcji (str. 345).
- Istnieje możliwość powiększenia widoku na pole AF (str. 364). Ta funkcja pozwala zwiększyć precyzję ręcznego ustawiania ostrości (MF).
- Ekran można skonfigurować tak, aby nie przełączał się automatycznie z monitora na wizjer.
 - [Auto przełącznik EVF] (str. 553)
- Dotykowe elementy sterujące można wyłączyć. [Ust. ekranu dotyk.] (str. 559)

Fotografowanie zdalne

Funkcja zdalnego fotografowania jest przydatna w przypadku fotografowania ze statywu lub w innych sytuacjach, w których istotne jest uniknięcie rozmyć powodowanych przez obsługę spustu migawki. Można w tym celu użyć opcjonalnego przewodowego pilota zdalnego wyzwiania RM-CB2 lub robić zdjęcia zdalnie za pośrednictwem połączenia bezprzewodowego przez aplikację OI.Share.

■ Korzystanie z przewodowego pilota zdalnego wyzwiania

Otwórz pokrywę złącza przewodowego pilota zdalnego wyzwiania i podłącz go do aparatu.

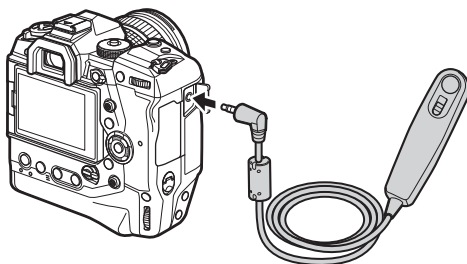

3

- Przed zastosowaniem przewodowego pilota zdalnego wyzwiania w celu nagrywania filmów należy wybrać opcję [REC] w menu [Funkcja migawki] (str. 423).

■ Korzystanie z aplikacji OI.Share

Aparat należy skonfigurować pod kątem używania go ze smartfonem. W pierwszej kolejności należy zainstalować w smartfonie aplikację OI.Share.



- „6-2 Nawiązywanie połączeń ze smartfonami przez Wi-Fi” (str. 584)

Opcje ekranu dotykowego

Po włączeniu dotykowych elementów sterujących można dotknąć obiektu na ekranie, aby ustawić na nim ostrość, zmienić pozycję pola AF albo przybliżyć na nie widok.

1 Dotknij ikony  na monitorze, aby wybrać jedną z opcji.

- Wybrana opcja zmienia się z każdym naciśnięciem ikony .

	Dotykowe elementy sterujące są wyłączone.
	Dotknij, aby wybrać położenie pola AF i ustawić ostrość. Rozmiar i pozycję ramki AF można zmieniać palcami. Naciśnij przycisk  (film), aby rozpocząć nagrywanie.

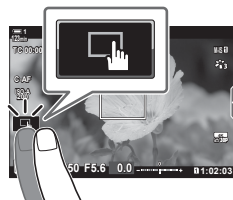

Powiększanie obszaru ostrzenia





1 Dotknij obiektu.

- Zostanie wyświetlone pole AF.
- Dostosuj rozmiar pola za pomocą suwaka.
- Dotknij ikony , aby ukryć pole.

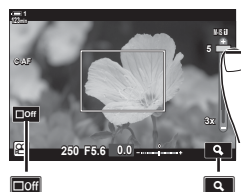
Suwak







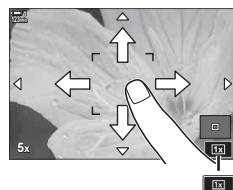

2 Po dostosowaniu rozmiaru pola za pomocą suwaka dotknij ikony , aby je powiększyć.

- Powiększony obraz można przeglądać, przesuwając go palcem.
- Aby wyłączyć powiększenie, dotknij ikony .



- Dotykowe elementy sterujące są niedostępne w niektórych sytuacjach, między innymi:
W trybie jednodotykowego WB z pomiarem własnym oraz podczas korzystania z przycisków lub pokręteł aparatu.





- Dotykowe elementy sterujące można wyłączyć.  [Ust. ekranu dotyk.] (str. 559)
- Powiększanie obszaru ostrzenia można przypisać do jednego z elementów sterujących aparatu. Przypisz funkcję  dożądanego elementu sterującego, korzystając z opcji  Przycisk/Pokrętko/Dźwignia >  Funkcja przycisku (str. 417) w  menu wideo. Domyślnie powiększanie obszaru ostrzenia jest przypisane do przycisku  (podgląd).

Korzystanie z wizjera

Zbliżenie oka do wizjera powoduje jego włączenie oraz wyłączenie monitora.

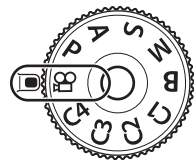
- 1 Ustaw pokrętkę wyboru trybu w pozycji .
 - Wyświetlone zostaną informacje o nagrywaniu filmów.
 - Filmy można też nagrywać w trybach **P**, **A**, **S** i **M**.
W takim przypadku wyświetlone zostaną informacje dotyczące fotografowania.



- 2 Umieść pole AF na obiekcie.
 - Aparat automatycznie ustawi ostrość na obiekcie w polu AF.
Domyślnie w ustawieniu  Tryb AF] wybrana jest opcja [C-AF] (str. 345) a aparat będzie stale regulował ostrość ze względu na zmiany w odległości do obiektu w ramce AF.



Ramka AF

- 3 Naciśnij przycisk  (film), aby rozpocząć nagrywanie.
 - Aparat zacznie nagrywać i wyświetli czas nagrywania.

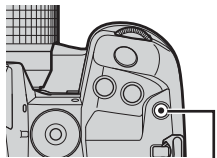



 przycisk (film)



Czas nagrywania

- 4 Naciśnij ponownie przycisk  , aby zakończyć nagrywanie.





- Pozycję pola AF można ustawić za pomocą wybieraka wielofunkcyjnego.  [Docel. punkt AF] (str. 352)
- Pozycję pola AF można zmieniać za pomocą dotykowych elementów sterujących podczas kadrowania ujęcia w wizjerze.  [Panel wyboru pola AF] (str. 486)

Wyświetlanie filmów

Wyświetlanie filmów zapisanych na karcie pamięci.

1 Naciśnij przycisk .

- Jako pierwsze wyświetlone zostanie ostatnie wykonane zdjęcie (przeglądanie pojedynczych zdjęć).
- Inne zdjęcia można wyświetlać za pomocą wybieraka wielofunkcyjnego () , pokrętła przedniego () lub klawiszy strzałek () .
- Naciśnij spust migawki do połowy, aby wrócić do ekranu fotografowania.



Odtwarzanie pojedynczych klatek (film)

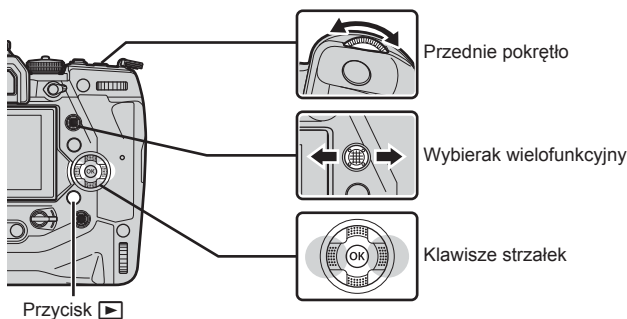

Wyświetlenie poprzedniego zdjęcia   Wyświetlenie następnego zdjęcia

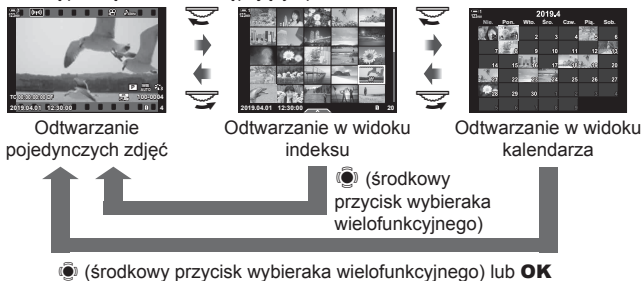

2 Za pomocą pokrętła tylnego () można przełączać pomiędzy widokami odtwarzania.

- Widoki są przełączane w następujący sposób:



- Aby wrócić do odtwarzania pojedynczych zdjęć z ekranu odtwarzania w widoku indeksu, naciśnij wybierak wielofunkcyjny.
- Aby wrócić do odtwarzania pojedynczych zdjęć z ekranu odtwarzania w widoku kalendarza, naciśnij przycisk **OK**.
- Używając opcji /Ust. info] (str. 515) >  Ustaw.] w menu  Menu własne **D1**, można wybrać liczbę zdjęć wyświetlanych na ekranie odtwarzania w widoku indeksu.

- Wyświetl film i naciśnij przycisk **OK**.
 - Wyświetlone zostaną opcje odtwarzania filmów.
 - Jeśli wielkość filmu przekroczy 4 GB, zostanie wyświetlona lista opcji.
 - „Wyświetlanie filmów o rozmiarze przekraczającym 4 GB” (str. 301)

- Zaznacz opcję [Odtwórz film] i naciśnij przycisk **OK**.

- Rozpocznie się odtwarzanie.
- Za pomocą klawiszy strzałek <D> można przewijać do przodu lub cofać odtwarzanie. Naciśnij przycisk **OK** ponownie, aby wstrzymać odtwarzanie. Po wstrzymaniu odtwarzania naciśnij klawisz strzałki Δ, aby wrócić do pierwszej klatki, lub klawisz strzałki ∇, aby przejść do ostatniej klatki. Użyj klawiszy strzałek <D> lub pokręćta przedniego (↻), aby przewinąć o jedną klatkę do przodu tyłu. Aby zakończyć odtwarzanie, naciśnij przycisk **MENU**.



Głośność odtwarzania

Aby wyregulować głośność podczas odtwarzania filmów:

- Naciśnij przycisk , aby wyświetlić zdjęcie.
- Naciśnij klawisz strzałki Δ lub ∇.
 - Przycisk Δ: zwiększenie głośności.
 - Przycisk ∇: zmniejszenie głośności.



3

Wyświetlanie filmów o rozmiarze przekraczającym 4 GB

Długie filmy mogą zajmować więcej niż 4 GB pamięci. W takim przypadku aparat dzieli je na wiele plików. Pliki można odtwarzać jako pojedynczy film.

- Naciśnij przycisk .
 - Jako pierwsze wyświetlone zostanie ostatnie wykonane zdjęcie.
- Wyświetl wybrany długi film i naciśnij przycisk **OK**.
 - Wyświetlone zostaną następujące opcje.

[Odtw. od początku]:	Wyświetla cały film.
[Odtwórz film]:	Wyświetla tylko bieżący plik.
[Usuń cały ]:	Usuwa cały film.
[Kasowanie]:	Usuwa tylko bieżący plik.



Wybieranie karty pamięci

Gdy w aparacie znajdują się dwie karty pamięci, możesz przełączać pomiędzy ich gniazdami bez wychodzenia z ekranu odtwarzania.

1 Naciśnij przycisk .

- Jako pierwsze wyświetlone zostanie ostatnie wykonane zdjęcie.



2 Przytrzymaj przycisk **CARD** (wybór karty), obróć pokrętkę przednie lub tylne, aby wybrać gniazdo karty, a następnie zwolnij przycisk **CARD**.

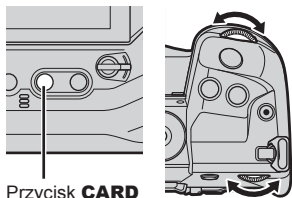



Przycisk **CARD**

- Na ekranie odtwarzania widoczny jest numer aktualnie wybranego gniazda karty.



Bieżące gniazdo



- Za pomocą przycisku  można też przełączać gniazda kart. Naciśnij przycisk , a następnie obróć pokrętkę przednie lub tylne podczas odtwarzania, aby wybrać gniazdo.

Odtwarzanie za pomocą dotykowych elementów sterujących

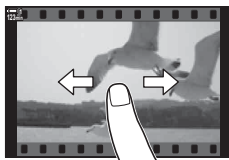

Filmy można wyświetlać, korzystając z dotykowych elementów sterujących.

- 1 Naciśnij przycisk , aby wyświetlić zdjęcia.
- 2 Dotknij monitora i przesunij palec w lewo lub prawo.
 - Przesunij palcem w lewo, aby wyświetlić następane zdjęcie, lub w prawo, aby wyświetlić poprzednie zdjęcie.



- 3 Dotknij ekranu.
 - Wyświetli się menu na ekranie dotykowym. Dotknij opcji , aby wyświetlić miniatury. Aby powrócić do odtwarzania pojedynczych klatek, dotknij przycisku .



- 4 Naciśnij przycisk **OK**, aby wyświetlić opcje filmów.
 - Zaznacz opcję [Odtwórz film] za pomocą klawiszy strzałek   i naciśnij przycisk **OK**. Rozpocznie się odtwarzanie.

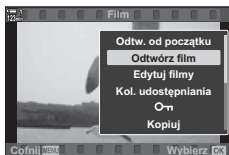

3

3-2 Ustawienia fotografowania

Aparat zapewnia wiele funkcji nagrywania. Ustawienia można regulować za pomocą dowolnej z następujących metod. Wybierz jedną z nich zgodnie z warunkami fotografowania oraz częstotliwością dostępu do ustawień.

Przyciski bezpośrednie	Do przycisków przypisana jest kompensacja ekspozycji, balans bieli oraz inne często używane ustawienia. Wystarczy je nacisnąć, aby uzyskać bezpośredni dostęp do tych ustawień.
Pełny panel sterowania LV	Na tym panelu znajduje się lista ustawień fotografowania. Zaznacz ustawienia i wybierz ich opcje. W panelu podane są również bieżące ustawienia.
Sterowanie na żywo	Tak jak pełny panel sterowania, sterowanie na żywo zawiera listę ustawień fotografowania.
Menu	Przejdź do menu, aby uzyskać dostęp do ustawień niedostępnych za pomocą innych metod lub aby spersonalizować obsługę aparatu. Menu zawiera też elementy dotyczące działania i elementów sterujących aparatu.

Przyciski bezpośrednie

Często używane funkcje fotograficzne są przypisane do przycisków, pokręteł oraz innych elementów sterujących aparatu. Są one nazywane „przyciskami bezpośrednimi”. Poniżej znajduje się lista elementów sterujących, do których można przypisać podstawowe ustawienia fotografowania.

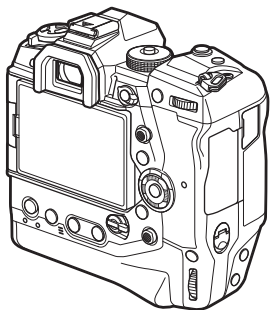

Przycisk bezpośredni	Przypisana funkcja
Przycisk (przycisk jednodotykowego balansu białej)	Podgląd ostrości
Przycisk (podgląd)	Zoom
Przycisk Fn	[] (wybór pola AF)
Przycisk AEL/AFL	AEL/AFL
Klawisze strzałek	[] (wybór pola AF)
Przycisk	Kompensacja ekspozycji
Przycisk ISO	Czułość ISO
Przycisk WB	Balans białej
Przycisk AF	AF / tryb pomiaru
Przycisk (LV)	Wybór ekranu (monitor/wizjer)
Przycisk	Nagrywanie filmów

3

1 Naciśnij żądany przycisk.

- Na ekranie aparatu pojawią się opcje dostępne w przypadku wybranych funkcji.



Opcje

2 Obróć pokrętkę przednie lub tylne, aby wybrać żądaną opcję.

- W niektórych przypadkach można wyświetlić dodatkowe opcje, naciskając przycisk **INFO**.

Dotykowe elementy sterujące (ciche elementy sterujące)

Często używane opcje można włączać za pomocą dotykowych elementów sterujących. Dzięki temu wraz z filmem nie zostaną zarejestrowane dźwięki wciskanych przycisków. Domyślnie karta cichych elementów sterujących wyświetla się po wybraniu trybu [🎥] (film). Jeśli się tak nie stanie, można ją wyświetlić, korzystając z menu. Dostępne są następujące elementy sterujące:



Karta cichych elementów sterowania

🔍 (power zoom)	Powiększanie lub pomniejszanie obrazu w obiektywach typu power zoom.
🎧 (głośność słuchawek)	Dostosowanie głośności podczas korzystania ze słuchawek.
📷 (poziom nagrywania)	Wybierz poziom nagrywania.
SS (czas otwarcia migawki)	Dostosowanie czasu otwarcia migawki w przypadku wyboru ustawienia S (Priorytet migawki AE) lub M (Ręcznie) w menu [🎥 Tryb] (str. 332).
FNo (przysłona)	Dostosowanie przysłony w przypadku wyboru ustawienia A (Priorytet przysł. AE) lub M (Ręcznie) w menu [🎥 Tryb] (str. 332).
☒ (kompensacja ekspozycji)	Ustawianie kompensacji ekspozycji. W przypadku wybrania trybu M w menu [🎥 Tryb] (str. 369) kompensacja ekspozycji jest dostępna po wybraniu opcji [AUTO] w menu [🎥 ISO] (str. 332).
ISO (📷 Czulość ISO)	Dostosowanie ustawienia [🎥 ISO] (str. 332). Ta opcja jest dostępna po wybraniu ustawienia M w menu [🎥 Tryb] (str. 369).

- Ciche elementy sterujące są niedostępne w trybie nagrywania filmów z wysoką prędkością (str. 339).

■ Korzystanie z cichych elementów sterujących

Korzystanie z cichych elementów sterujących zapobiega nagrywaniu w filmach odgłosów przycisków oraz redukuje rozmycia powodowane przez drgania aparatu.



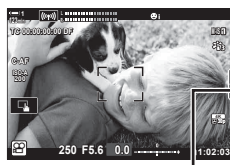

- 1 Dotknij karty cichych elementów sterowania na ekranie.
 - Wyświetlone zostaną ciche elementy sterujące.
 - Aby ukryć ciche elementy sterujące, ponownie dotknij karty.



Karta cichych elementów sterowania

- 2 Dotknij żądanego elementu sterowania.
 - Wyświetlone zostaną dostępne opcje.





- 3 Wybierz jedną z opcji.
 - Dotknij przycisku    , aby wybrać jedną z opcji.
 - Aby wrócić do karty cichych elementów sterowania i wybrać inny element sterowania, dotknij przycisku .
 - Zaznaczona opcja zostanie wybrana automatycznie, jeżeli użytkownik nie wykona żadnych czynności przez 8 sekund.
- 4 Dotknij karty cichych elementów sterujących, aby je ukryć.
 - Karta cichych elementów sterowania zostanie zamknięta.

■ Wyświetlanie karty cichych elementów sterowania

Za pomocą menu można ukrywać lub wyświetlać kartę cichych elementów sterowania. Jeśli karta jest niewidoczna, można ją wyświetlić, korzystając z menu.

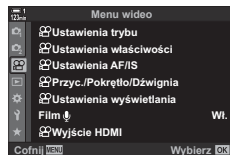
- 1 Naciśnij przycisk **MENU**, aby wyświetlić menu.
- 2 Zaznacz kartę  (menu wideo) za pomocą klawiszy strzałek Δ ∇ i naciśnij przycisk \triangleright .



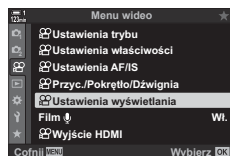

- 3 Zaznacz opcję  Ustawienia wyświetlania] za pomocą klawiszy strzałek Δ ∇ i naciśnij przycisk \triangleright .

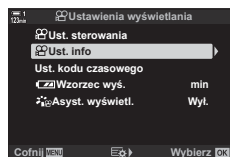

- 4 Zaznacz opcję  Ust. info] za pomocą klawiszy strzałek Δ ∇ i naciśnij przycisk \triangleright , a następnie zaznacz opcję [Własne1] lub [Własne2] i naciśnij przycisk \triangleright .

- Wyświetlona zostanie lista dostępnych wskaźników fotografowania.



- 5 Zaznacz opcję [Praca w tr. cichym ] za pomocą klawiszy strzałek Δ ∇ i naciśnij przycisk **OK**.
- Wybrane opcje są oznaczone symbolem . Aby anulować zaznaczenie, ponownie naciśnij przycisk **OK**.

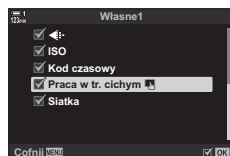





- 6 Naciskaj przycisk **MENU**, aby wyjść z menu.

- Karta cichych elementów sterowania pojawi się na ekranie fotografowania trybu  (film).
- Jeśli karta cichych elementów sterujących nie jest wyświetlana, kilkakrotnie naciśnij przycisk **INFO**, aż zostanie ona wyświetlona.





Karta cichych elementów sterowania

- Ekran [Własne 2] jest domyślnie ukryty. Można go wyświetlić za pomocą opcji [ Ustawienia wyświetlania] > [ Ust. info] w  menu wideo.  [ Ust. info] (str. 429)

Pełny panel sterowania LV

Uzyskaj dostęp do ustawień fotografowania za pośrednictwem listy w pełnym panelu sterowania LV. W tym miejscu możesz też sprawdzić bieżące ustawienia. W panelu dostępne są ustawienia fotografowania i nagrywania filmów.

- Ustawienia dostępne w trybach fotografowania różnią się od tych widocznych w trybie  (film).
 „Ustawienia dostępne w pełnym panelu sterowania/pełnym panelu sterowania LV” (str. 65)



- 1 Wybierz tryb  i naciśnij przycisk **OK**.
 - Wyświetli się pełny panel sterowania LV.

Kursor

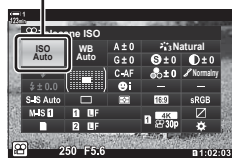

- 2 Obróć pokrętkę tylną lub dotknij, aby wybrać ustawienie na ekranie.
 - Zaznaczone zostanie wybrane ustawienie.
 - Można też zaznaczać ustawienia za pomocą wybieraka wielofunkcyjnego lub klawiszy strzałek (Δ ∇ \triangleleft \triangleright).



- 3 Obróć przednie pokrętkę, aby zmienić wybór ustawienia.

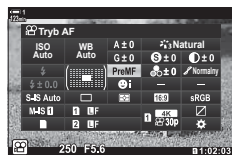
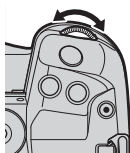

- 4 Naciśnij spust migawki do połowy, aby zaakceptować bieżące ustawienia i wyjść z pełnego panelu sterowania LV.

3

■ Opcje dodatkowe

Naciśnięcie przycisku **OK** w kroku 2 spowoduje wyświetlenie opcji dostępnych w przypadku zaznaczonych ustawień. W niektórych przypadkach można wyświetlić dodatkowe opcje, naciskając przycisk **INFO**.

Przycisk **INFO**

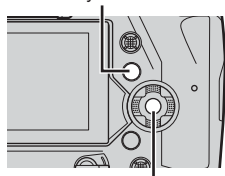

Przycisk **OK**



- Zamiast przycisku **OK** można użyć sterowania dotykowego. Lekko dotknij dwukrotnie wybranego ustawienia, aby wyświetlić opcje.

■ Ustawienia dostępne w pełnym panelu sterowania LV

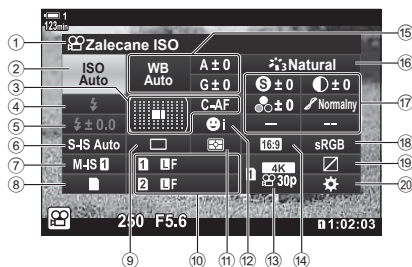

① Aktualnie wybrana opcja	⑫ Tryb pomiaru.....str. 367
② Czulość ISOstr. 369	⑬ Priorytet twarzystr. 360
③ Tryb AFstr. 345	⑭ Jakość obrazustr. 321, 339
Docel. tr. AFstr. 120, 349	⑮ Współczynnik proporcji obrazu
④ Tryb flesza* ¹	⑯ Balans bielistr. 380
⑤ Kompensacja błysku* ¹	Kompensacja balansu bielistr. 384
⑥ Stabilizacja obrazu* ¹str. 176	Temperatura barwowa* ²str. 380
⑦ Stabilizacja obrazustr. 376	
⑧ Opcje zapisu (Gniazdo zapisu)	⑰ Tryb obrazu.....str. 388
.....str. 316, 319	⑱ Ostrośćstr. 396
⑨ Tryb wyzwalania migawki	Kontraststr. 397
(fotografowanie sekwencyjne/ samowyzwalacz)* ¹	Nasyceniestr. 398
⑩ Jakość obrazu* ¹str. 78	Gradacja tonówstr. 399
⑪ Tryb pomiaru.....str. 367	Filtr koloru.....str. 400
⑫ Tryb pomiaru.....str. 367	Zabarwieniestr. 401
⑬ Priorytet twarzystr. 360	Efektstr. 402
⑭ Jakość obrazustr. 321, 339	Kolor* ³str. 407
⑮ Współczynnik proporcji obrazu	Kolor/żywy* ⁴str. 405
⑯ Balans bielistr. 380	Efekt* ⁵str. 407
Kompensacja balansu bielistr. 384	⑲ Przestrzeń
Temperatura barwowa* ²str. 380	⑳ Kontrola światel i cienistr. 403
	㉑ Przypisywanie kolorówstr. 417

*¹ Dotyczy tylko fotografowania. Patrz „2 Robienie i przeglądanie zdjęć” (str. 51).

*² Funkcja wyświetlana, gdy dla balansu bieli wybrano opcję CWB (niestandardowy balans bieli).

*³ Funkcja wyświetlana po wyborze opcji „Część. kolor”.

*⁴ Funkcja wyświetlana po wyborze opcji „Kreator kolorów”.

*⁵ Funkcja wyświetlana po wyborze filtra artystycznego.

- W trybie (film) nie można regulować następujących ustawień:
tryb wyzwalania migawki, pomiar, tryb flesza, kompensacja błysku, współczynnik proporcji oraz przestrzeń barw.

Korzystanie ze sterowania na żywo

Sterowanie na żywo służy do wyświetlania i regulowania ustawień podczas podglądu na żywo. Rezultaty wybranych ustawień można zobaczyć na podglądzie na żywo. Przy ustawieniach domyślnych dostęp do sterowania na żywo można uzyskać za pomocą pełnego panelu sterowania LV. Jeśli nie można uzyskać dostępu do sterowania na żywo, można je włączyć za pośrednictwem menu.

1 Wybierz tryb i naciśnij przycisk **OK**.

- Wyświetli się pełny panel sterowania LV.

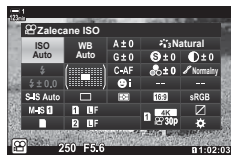

2 Naciśnij przycisk **INFO**.

- Wyświetlone zostaną elementy sterowania na żywo.

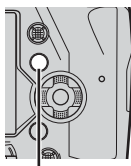

Przycisk **INFO**

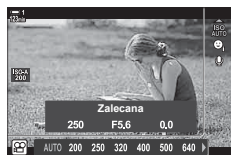

Sterowanie na żywo

3

3 Zaznacz ustawienie za pomocą klawiszy strzałek Δ ∇ , a następnie zaznacz daną opcję za pomocą klawiszy strzałek \triangleleft \triangleright i naciśnij przycisk **OK**.

- Ustawienia można także dostosowywać za pomocą pokręteł. Za pomocą pokrętki przedniego zaznacz odpowiednie ustawienie oraz wybierz daną opcję za pomocą pokrętki tylnego.
- Podświetlona opcja zostanie wybrana automatycznie, jeżeli użytkownik nie wykona żadnych czynności przez około 8 sekund.
- Sterowanie na żywo zostanie wyświetlone przy następnym naciśnięciu przycisku **OK**.

■ Wyświetlanie sterowania na żywo

Jeśli sterowanie na żywo nie zostanie wyświetlone po naciśnięciu przycisku **INFO** w pełnym panelu sterowania LV, można je włączyć za pośrednictwem menu.

1 Naciśnij przycisk **MENU**, aby wyświetlić menu.

2 Zaznacz kartę (menu wideo) za pomocą klawiszy strzałek Δ ∇ i naciśnij przycisk **OK**.

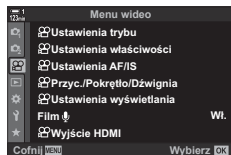

- 3 Zaznacz opcję [☰ Ustawienia wyświetlania] za pomocą klawiszy strzałek Δ ∇ i naciśnij przycisk \triangleright .

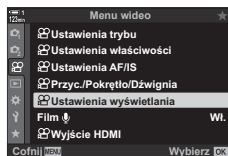

- 4 Zaznacz opcję [☰ Ust. sterowania] za pomocą klawiszy strzałek Δ ∇ i naciśnij przycisk \triangleright , a następnie zaznacz opcję [Ster. na żywo] i ponownie naciśnij przycisk **OK**.

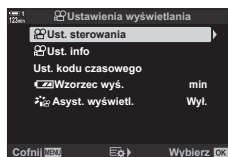

- Obok opcji [Ster. na żywo] pojawi się symbol zaznaczenia (✔).
- Naciskaj przycisk **MENU** lub naciśnij spust migawki do połowy, aby wyjść z menu.

■ Dostępne sterowanie na żywo



☰ Stabilizacja obrazu	str. 376
Tryb obrazu	str. 388
☰ Balans bieli	str. 380
Tryb wyzwania migawki (fotografowanie sekwencyjne/samowyzwalacz)*	str. 151
☰ Jakość obrazu	str. 321, 339

Tryb ☰ (ekspozycja filmów)	str. 332
☰ Tryb AF	str. 345
☰ Czulość ISO	str. 369
☰ Priorytet twarzy	str. 360
☰ Dźwięk w filmie	str. 413

* Dotyczy tylko fotografowania. Niedostępne w trybie filmowym.

Korzystanie z menu

Elementy niewyszczególnione w panelach sterowania można znaleźć w menu, w tym elementy służące do regulacji ustawień fotografowania i odtwarzania oraz personalizowania aparatu.



Karta	Nazwa karty	Opis
	Menu fotografowania 1 ^{*1}	Elementy związane z fotografowaniem. Służą do przygotowywania aparatu do fotografowania lub przejścia do podstawowych ustawień fotografowania.
	Menu fotografowania 2 ^{*1}	Elementy związane z fotografowaniem. Służą do regulacji zaawansowanych ustawień fotograficznych.
	Menu wideo	Elementy powiązane z nagrywaniem filmów. Służą do regulacji podstawowych i spersonalizowanych ustawień.
	Menu odtwarzania	Elementy powiązane z odtwarzaniem i retuszowaniem.
	Menu własne	Elementy służące do personalizowania aparatu.
	Menu ustawień	Elementy służące do konfiguracji zegara, wyboru języka itp.
	Moje menu ^{*2}	Personalizowane menu zawierające wyłącznie elementy wybrane przez użytkownika. „Tworzenie spersonalizowanego menu (Moje menu)” (str. 477)

^{*1} Menu fotografowania 1 i Menu fotografowania 2 dotyczą tylko fotografowania. Patrz „2 Robienie i przeglądanie zdjęć” (str. 51).

^{*2} Domyślnie „Moje menu” nie zawiera żadnych elementów. Można w nim przechowywać i organizować często używane elementy innych menu. Aby dodać elementy do „Mojego menu”, wystarczy je wybrać z odpowiedniego menu aparatu (str. 477).

1 Naciśnij przycisk **MENU**, aby wyświetlić menu.

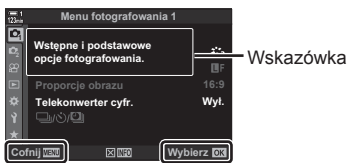

Naciśnij przycisk **MENU**, aby wyjść z poprzedniego ekranu

Naciśnij przycisk **OK**, aby wybrać zaznaczony element

- Po około 2 sekundach zaznaczenia danego elementu na ekranie pojawia się wskazówka. Naciśnij przycisk **INFO**, aby wyświetlić lub ukryć wskazówkę.

2 Zaznacz kartę za pomocą klawiszy strzałek Δ ∇ i naciśnij przycisk **OK**.

- Wybór karty menu własnego \star spowoduje wyświetlenie kart grup. Zaznacz kartę grupy za pomocą klawiszy strzałek Δ ∇ i naciśnij przycisk **OK**.



Karty grup

3 Zaznacz pozycję za pomocą klawiszy strzałek Δ ∇ i naciśnij przycisk **OK**, aby wyświetlić dostępne opcje.

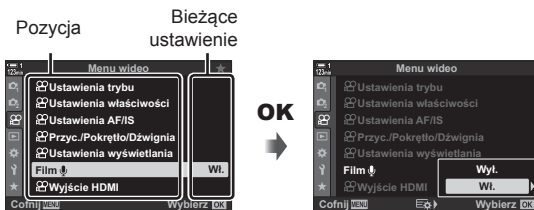

4 Zaznacz opcje za pomocą klawiszy strzałek Δ ∇ i naciśnij przycisk **OK**.

- Naciskaj przycisk **MENU**, aby wyjść z menu.
- W zależności od stanu i ustawień aparatu niektóre elementy mogą być niedostępne. Niedostępne elementy są wyszarzone i nie można ich wybrać.
- Zamiast klawiszy strzałek do poruszania się po menu można również używać wybieraka wielofunkcyjnego lub pokrętki przedniego albo tylnego.

3-3 Ustawienia związane z kartą pamięci

Ten rozdział omawia ustawienia związane z kartami pamięci. W trybie filmowym można wybrać kartę, na której będą zapisywane filmy. Można też wybrać folder, w którym będą zapisywane filmy.

Informacje dotyczące kart pamięci, jakich można używać do nagrywania filmów, można znaleźć w rozdziale „Karty pamięci” (str. 37).

3

Wybór karty do zapisu filmów (📁 Gniazdo zapisu)

Wybierz kartę pamięci, na której będą zapisywane filmy w przypadku stosowania dwóch kart pamięci.

- To ustawienie jest dostępne w następujących miejscach:
 - Pełny panel sterowania LV
 - Menu (str. 317)

■ Dostęp za pośrednictwem pełnego panelu sterowania LV

- 1 Zaznacz opcję [📁 Zapisz ustawienia] na pełnym panelu sterowania LV i naciśnij przycisk **OK**.



📁 Ustawienia zapisu

- 2 Zaznacz opcję [📁 Gniazdo zapis.] za pomocą klawiszy strzałek Δ ∇ i naciśnij klawisz strzałki \triangleright .

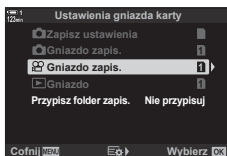

- 3 Zaznacz żądaną opcję za pomocą klawiszy strzałek Δ ∇ lub pokrętła tylnego.
[1]: Filmy będą zapisywane na karcie w gnieździe 1.
[2]: Filmy będą zapisywane na karcie w gnieździe 2.

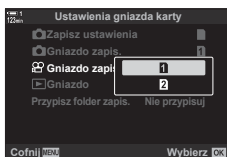

- 4 Naciśnij przycisk **OK**, aby wybrać zaznaczoną opcję.
5 Naciskaj przycisk **MENU**, dopóki menu nie zniknie.

■ Dostęp z menu



Wybierz ustawienie w opcjach [Ustawienia gniazda karty] (str. 547) > [📁 Gniazdo zapis.] * Menu własnego **H1**.

Przycisk **MENU** \Rightarrow Karta * (menu własne) \Rightarrow Karta **H1** \Rightarrow [Ustawienia gniazda karty] \Rightarrow [📁 Gniazdo zapis.] \Rightarrow Naciśnij klawisz strzałki \triangleright , aby wyświetlić dostępne opcje \Rightarrow Za pomocą klawiszy strzałek Δ ∇ wybierz żądaną opcję

Wybór gniazda zapisu

Gdy w aparacie znajdują się dwie karty pamięci, kartę do zapisu nowych zdjęć można wybrać za pomocą przycisku **CARD** (wybór karty).

1 Naciśnij przycisk **CARD**.

- W trybie  (film) aparat wyświetli opcję  Gniazdo zapis[.].

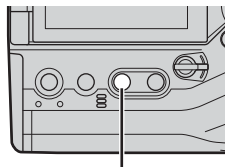

Przycisk **CARD**

2 Obróć pokrętkę przednie lub tylne, aby wybrać żądane gniazdo.

- [1]: Zdjęcia będą zapisywane na karcie w gnieździe 1.
- [2]: Zdjęcia będą zapisywane na karcie w gnieździe 2.



3 Naciśnij przycisk **OK**, aby wyjść.

- Na ekranie pojawi się ikona wybranej karty.



Gniazdo zapisu

Wybór folderu zapisu (Przypisz folder zapis.)

Wybierz folder, w którym będą zapisywane kolejne zdjęcia. Opcja ta jest dostępna nawet wtedy, gdy włożona jest tylko jedna karta pamięci.

- To ustawienie jest dostępne w następujących miejscach:
 - Pełny panel sterowania LV
 - Menu (str. 320)

Nowy folder	Utworzyć nowy folder, jako miejsce zapisu kolejnych zdjęć.
Istniejący folder	Wybierz istniejący folder.

- Nie można utworzyć nowego folderu, jeśli na dowolnej karcie pamięci istnieje już folder o takiej samej nazwie.

■ Dostęp za pośrednictwem pełnego panelu sterowania LV

- 1 Zaznacz opcję [📷 Zapisz ustawienia] na pełnym panelu sterowania LV i naciśnij przycisk **OK**.
 - Zostanie wyświetlona opcja [Ustawienia gniazda karty].



📷 Ustawienia zapisu

- 2 Zaznacz opcję [Przypisz folder zapis.] za pomocą klawiszy strzałek Δ ∇ i naciśnij przycisk \triangleright .

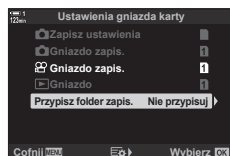

- 3 Zaznacz opcję [Przypisz] za pomocą klawiszy strzałek Δ ∇ i naciśnij przycisk **OK**.

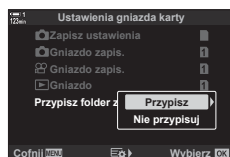

3

- 4** Zaznacz żądaną opcję za pomocą klawiszy strzałek $\Delta \nabla$.
 [Nowy folder]: Wybierz żądaną nazwę folderu i naciśnij przycisk **OK**.
 [Istniejący folder]: Zaznacz istniejący folder za pomocą przycisków $\Delta \nabla$ i naciśnij przycisk **OK**.
 Na ekranie aparatu pojawią się dwa pierwsze zdjęcia oraz ostatnie zdjęcie zapisane w wybranym folderze.
- 5** Naciśnij przycisk **OK**, aby wybrać zaznaczoną opcję.
- 6** Naciskaj przycisk **MENU**, aby wyjść z menu.



■ Dostęp z menu

Wybierz ustawienie w opcjach [Ustawienia gniazda karty] (str. 547) > [Przypisz folder zapis.] **⚙** Menu własnego **H1**.

Przycisk **MENU** \Rightarrow Karta **⚙** (menu własne) \Rightarrow Karta **H1** \Rightarrow [Ustawienia gniazda karty] \Rightarrow [Przypisz folder zapis.] \Rightarrow Naciśnij klawisz strzałki \triangleright , aby wyświetlić dostępne opcje \Rightarrow Za pomocą klawiszy strzałek $\Delta \nabla$ wybierz żądaną opcję



3-4 Ustawienia plików z filmami

Wybierz rozmiar oraz częstotliwość klatek, z którymi będą nagrywane filmy. Aparat może przechowywać wiele takich kombinacji, aby można je było szybko przywołać za pomocą pełnego panelu sterowania lub sterowania LV. Aparat rejestruje także kody czasowe, które przydają się np. podczas edytowania filmów.

3

Rozmiar klatki, częstotliwość i kompresja

Wybierz opcje jakości obrazu dostępne podczas nagrywania filmów. Wybierając jedną z opcji, zastanów się, jak będą wykorzystywane filmy, na przykład czy będą przetwarzane na komputerze czy przesyłane do witryny internetowej. Aparat może przechowywać wiele kombinacji rozmiaru klatki, częstotliwości i kompresji, które można wybierać pod kątem własnych potrzeb. Do wyboru są też opcje nagrywania w zwolnionym i przyspieszonym tempie oraz z wysoką prędkością.

 „Nagrywanie filmów w zwolnionym lub przyspieszonym tempie (Filmy w zwolnionym i przyspieszonym tempie)” (str. 342) oraz „Nagrywanie filmów z wysoką prędkością ( )” (str. 339)

- To ustawienie jest dostępne w następujących miejscach:
 - Pełny panel sterowania LV (str. 323)
 - Sterowanie na żywo (str. 323)
 - Menu (str. 323)

Opcja	Opis
Ustawienie 1, 2, 3 lub 4	Wybierz rozmiar i częstotliwość klatek oraz ustawienia kompresji.
Własne	Wybierz rozmiar i częstotliwość klatek, ustawienia kompresji oraz opcje zwolnionego/przyspieszonego tempa.
Wys. prędkość	Wybierz częstotliwość klatek.

- Filmy są zapisywane w formacie MPEG-4 AVC/H.264.

Ikona jakości filmowania

Zmiany ustawień wyraża ikona [📹⏪-], tak jak przedstawiono poniżej.

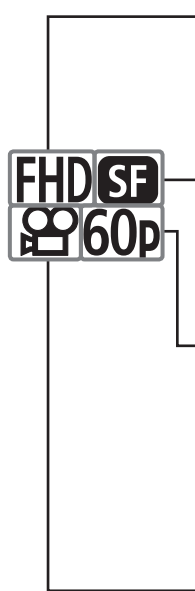

Rozmiar klatki

FHD	Full HD* ¹	1920 × 1080
HD	HD* ¹	1280 × 720
4K	4K* ¹	3840 × 2160
C4K	Kino cyfrowe 4K* ¹	4096 × 2160

Kompr./Szyb.tran.bit.

A-I	All Intra* ²
SF	Bardzo wysoka jakość
F	Miała
N	Normalny



- Niedostępne po wybraniu opcji [4K] lub [C4K] w menu [Rozdzielczość filmu].

Liczba klatek

60p	60p: 59,94 kl./s
50p	50p: 50,00 kl./s
30p	30p: 29,97 kl./s
25p	25p: 25,00 kl./s
24p	24p: 23,98 kl./s 24p: 24,00 kl./s (C4K)

- Opcje [60p] i [50p] są niedostępne, gdy:
 - W menu [Rozdzielczość filmu] jest wybrana opcja [FHD] a w przypadku szybkości transmisji bitów opcja [A-I]
 - W menu [Rozdzielczość filmu] jest wybrana opcja [4K] lub [C4K]
- Wybór opcji [C4K] w menu [Rozdzielczość filmu] ustawia [Częstotliwość] na wartość [24p].

Typ filmu

	Ustawienie 1, 2, 3 lub 4: Zapisz maksymalnie cztery kombinacje ustawień rozmiaru klatki, liczby klatek i kompresji do użytku w przyszłości.
	Własne: Wybierz rozmiar klatki 4K lub 4K Digital Cinema. Możesz też nagrywać filmy w przyspieszonym lub zwolnionym tempie (str. 342).
—	Film z wys. prędkością  „Nagrywanie filmów z wysoką prędkością (📹⏪-)” (str. 339)

*1 Filmy są zapisywane w formacie MPEG-4 AVC/H.264. Poszczególne filmy mogą mieć rozmiar do 4 GB. Filmy nie mogą trwać dłużej niż 29 minut.

*2 Filmy „All-Intra” korzystają z kompresji międzyklatkowej. Dzięki temu są lepiej przystosowane do edycji, ale zajmują więcej miejsca.

- W zależności od używanej karty nagrywanie może zostać zakończone przed osiągnięciem maksymalnego czasu nagrywania.
- Przy niektórych ustawieniach wybór szybkości transmisji danych może być niedostępny.
- Filmy są nagrywane z użyciem współczynnika proporcji obrazu o wartości 16:9. Filmy C4K są nagrywane z użyciem współczynnika proporcji obrazu o wartości 17:9.

■ Dostęp za pośrednictwem pełnego panelu sterowania LV

- 1 Zaznacz opcję [📏⏪] w pełnym panelu sterowania LV i naciśnij przycisk **OK**.

- Wyświetlone zostaną opcje jakości filmów.



📏 Jakość obrazu

- 2 Wybierz opcję jakości filmów za pomocą pokrętki przedniego.

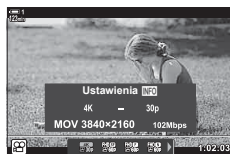

- Możesz regulować ustawienia wybranego trybu. Naciśnij przycisk **INFO**, aby umieścić kursor w menu ustawień. Zaznacz ustawienia za pomocą klawiszy strzałek <◀▶> i wybierz wartości za pomocą klawiszy strzałek <△▽>.

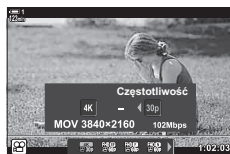

3

■ Dostęp z menu

Dostęp do ustawień jakości obrazu filmów można też uzyskać za pośrednictwem menu. Wybierz ustawienia za pomocą opcji [📏⏪] w 📏 menu wideo.

Przycisk **MENU** ➔ Karta 📏 (wideo) ➔ [📏⏪ Ustawienia właściwości] ➔ [📏⏪] ➔ Naciśnij klawisz strzałki >, aby wyświetlić opcje

■ Dostęp za pomocą sterowania na żywo

Przycisk **OK** ➔ [📏⏪] ➔ Naciśnij klawisz strzałki <◀▶> i wybierz żądaną opcję

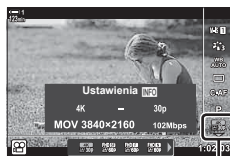

📏 Jakość obrazu

Ustawienia kodu czasowego

(Ust. kodu czasowego)

Dostosowywanie ustawień kodu czasowego. Kody czasowe są stosowane w celu zsynchronizowania obrazu i dźwięku podczas edycji itp. Wybierz jedną z następujących opcji.

Tryb kodu czasowego	Wybór opcji rejestrowania kodów czasowych. Użyj kodów czasowych, jeśli wymagane są precyzyjne kody czasowe. [Z pomij. kl.]: Kody czasowe z pomijaniem klatek. Kod czasowy jest regulowany, aby uwzględnić odchylenia od czasu nagrywania. [Bez pomij. kl.]: Kody czasowe bez pomijania klatek. Kod czasowy nie jest regulowany, aby uwzględnić odchylenia od czasu nagrywania.
Tryb odliczania	Wybierz przyrosty naliczania czasu. [RR]: Czas jest naliczany tylko podczas nagrywania. [FR]: Czas jest liczony w sposób ciągły, nawet jeśli nagranie zostało przerwane lub wyłączono aparat.
Czas rozpoczęcia	Wybierz kod czasowy rozpoczęcia. [Resetuj]: Zresetuj kod czasowy do wartości 00:00:00 [Aktualny czas]: Ustaw kod czasowy zgodny z aktualnym czasem, klatka 00. [Ręczne wprowadzenie danych]: Wprowadź kod czasowy ręcznie.

3

- 1 Naciśnij przycisk **MENU**, aby wyświetlić menu.
- 2 Zaznacz opcję [Ustawienia wyświetlania] w menu wideo i naciśnij klawisz strzałki **▶**.
- 3 Zaznacz opcję [Ust. kodu czasowego] za pomocą klawiszy strzałek **▲ ▼** i naciśnij przycisk **▶**.
- 4 Zaznacz element za pomocą klawiszy strzałek **▲ ▼** i naciśnij przycisk **▶**.

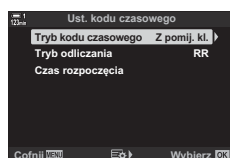
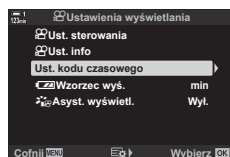
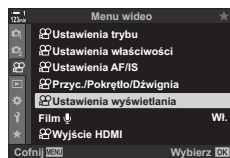

- 5 Zaznacz opcję za pomocą klawiszy strzałek Δ ∇ i naciśnij przycisk **OK**.
- Jeśli wybierano pozycję [Czas rozpoczęcia], wybierz opcję [Resetuj], [Ręczne wprowadzenie danych] lub [Aktualny czas] i naciśnij przycisk **OK**. Jeśli wybierzesz opcję [Ręczne wprowadzenie danych], wpisz wartość za pomocą klawiszy strzałek.
- 6 Naciskaj przycisk **MENU**, aby wyjść z menu.

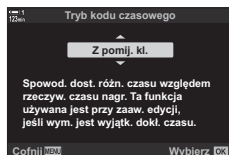

3-5 Monitor i wizjer

Aparat korzysta z czujnika oka, aby automatycznie przełączać się pomiędzy widokiem z monitora a z wizjera. Ekran podglądu na żywo i ekran wizjera wyświetlają informacje o ustawieniach aparatu. Istnieje możliwość dostosowania opcji przełączania ekranów oraz wybrania wyświetlanych informacji.

Kadrowanie filmów w monitorze



Monitor



Przyłóż oko do
celownika



Kadrowanie filmów w wizjerze

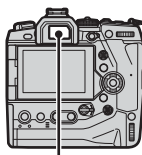

Celownik



Podgląd na żywo na ekranie
fotografowania



Wizjer włącza się po zbliżeniu do niego
oka. Monitor wyłącza się z chwilą
włączenia wizjera.

- Opcje przełączania ekranu i widoku wizjera są dostępne w menu.  [Auto przełącznik EVF] (str. 553) i [Styl wizjera EVF] (str. 554)

Wybieranie wyświetlanych informacji

Wybierz wskaźniki widoczne na ekranie fotografowania.

1 Naciskaj przycisk **INFO**.

- Wyświetlane informacje zmieniają się po każdym naciśnięciu przycisku **INFO**.

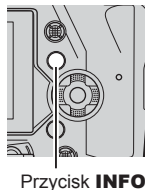

- Domyślnie na ekranie podstawowych informacji widoczne są wskaźniki wybrane dla ustawienia Ekran własny 1. Ekran własny 2 jest niewidoczny. Te ustawienia można zmienić w menu. Istnieje też możliwość wyświetlania danych z modułu GPS oraz innych czujników. Przejdź do menu [Ustawienia wyświetlania] > [Ust. info] (str. 429).
- Aby wybrać wyświetlane informacje, można też przytrzymać przycisk **INFO** i obrócić pokrętkę przodnie lub tylne. Ekran można przełączać w dowolnym kierunku.

Histogramy

Histogramy przedstawiają rozkład jasności na zdjęciu. Oś pozioma pokazuje jasność, a oś pionowa przedstawia liczbę pikseli. Podczas fotografowania piksele o jasności wyższej niż górna granica są wyświetlane na czerwono, natomiast te poniżej jej dolnej granicy — na niebiesko.



Wskaźnik poziomu

Wskaźnik poziomy pokazuje nachylenie aparatu. Pasek pionowy informuje o nachyleniu w pionie, a poziomy o nachyleniu w poziomie. Wskaźnika poziomu należy używać wyłącznie pomocniczo.

Wybór sposobu, w jaki aparat wybiera ekran używany do wyświetlania na żywo.

- To ustawienie jest dostępne w następujących miejscach:
 - Przycisk 
 - Menu

■ Korzystanie z przycisku (LV)

1 Naciśnij i przytrzymaj przycisk .

- Zostanie wyświetlone menu [Auto przełącznik EVF].

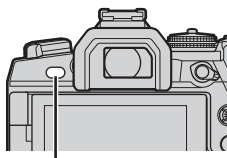

Przycisk 

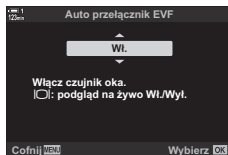



2 Zaznacz opcję za pomocą klawiszy strzałek Δ ∇ i naciśnij przycisk **OK**.

[Włączone]: Aparat przełącza się na ekran wizjera po przyłożeniu oka do wizjera oraz na monitor, jeśli użytkownik przestanie patrzeć przez wizjer.

[Wyłączone]: Naciskaj przycisk , aby przełączać pomiędzy monitorem a wizjerem.

3

■ Dostęp z menu

Dostosuj ustawienia opcji [Auto przełącznik EVF] (str. 553) w menu  Menu własne .







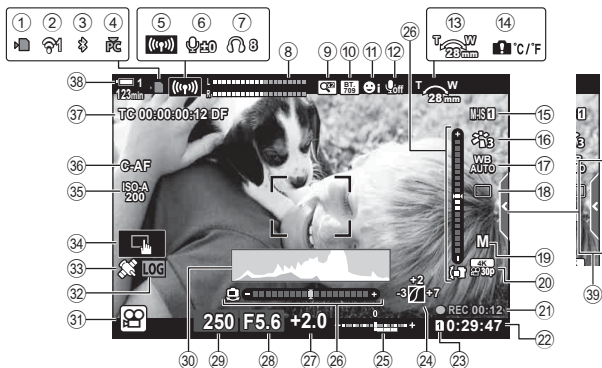

Przycisk **MENU** \Rightarrow Karta  (menu własne) \Rightarrow Karta  \Rightarrow [Auto przełącznik EVF]

\Rightarrow Naciśnij klawisz strzałki \triangleright , aby wyświetlić dostępne opcje, i za pomocą klawiszy strzałek Δ ∇ wybierz żadaną opcję

Ekran fotografowania

Gdy aparat jest w trybie  (film), wyświetlane są poniższe wskaźniki. W menu możesz określić, które z nich będą widoczne.



- | | | | |
|----|--|----|--|
| 1 | Wskaźnik dostępu do karty pamięci | 19 | Tryb  (tryb ekspozycji podczas filmowania).....str. 332 |
| 2 | Stan bezprzewodowego połączenia LAN.....str. 584, 600 | 20 |  Jakość obrazustr. 321 |
| 3 | Aktywne połączenie Bluetooth ®.....str. 586 | 21 | Czas nagrywania (wyświetlany podczas nagrywania).....str. 295 |
| 4 | Aktywne połączenie z komputerem | 22 | Dostępny czas nagrywania.....str. 655 |
| 5 | Bezprzewodowe połączenie LAN | 23 |  Gniazdo zapisustr. 316 |
| 6 |str. 592, 596, 597 | 24 | Kontrola światła i cieniastr. 403 |
| 7 | Poziom nagrywania dźwięku *1str. 424 | 25 | Kompensacja ekspozycjistr. 367 |
| 8 | Głośność słuchawek *1.....str. 424 | 26 | Wskaźnik poziomu.....str. 327 |
| 9 | Wskaźnik poziomu nagrywania dźwięku.....str. 413 | 27 | Wartość kompensacji ekspozycji ...str. 367 |
| 10 | Telekonwerter cyfrowystr. 411 | 28 | Wartość przysłonystr. 334–338 |
| 11 |  Asystent wyświetlania.....str. 395 | 29 | Czas otwarcia migawkistr. 334–338 |
| 12 | Priorytet twarzy.....str. 360 | 30 | Histogramstr. 327 |
| 13 | Nagrywanie filmów z dźwiękiem....str. 413 | 31 | Tryb fotografowaniastr. 93–110 |
| 14 | Kierunek zoomu/ogniskowa | 32 | Status dziennikastr. 571 |
| 15 | Ostrzeżenie o temperaturze wewnętrznej.....str. 639 | 33 | Status modułu GPS.....str. 570 |
| 16 |  Stb. obrazu.....str. 376 | 34 | Dotykowe elementy sterujące.....str. 298 |
| 17 |  Tryb obrazu.....str. 388 | 35 |  Czulość ISOstr. 369 |
| 18 |  Balans bieli.....str. 380 | 36 |  Tryb AF.....str. 345 |
| 19 | Tryb wyzwala migawki (tylko pojedyncze zdjęcia) *2 | 37 | Kod czasowy.....str. 324 |
| | | 38 | Poziom naładowania baterii.....str. 44 |
| | | 39 | Karta cichych elementów sterowaniastr. 306 |

*1 Wyświetlane podczas dostosowywania do [ VOL] i [ VOL].  „Dotykowe elementy sterujące (Ciche elementy sterujące)” (str. 306) i [ Funkcja pokręta] (str. 424)

*2 Wybór trybu wyzwala migawki jest niedostępny w trybie filmowym.

Celownik (Nagrywanie filmów)

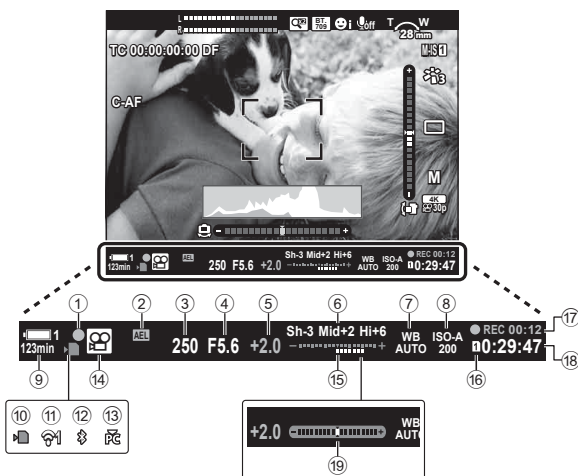

- Jest to domyślny styl wyświetlania ([Styl 2]). Styl wyświetlania można wybrać w menu **☛** Menu własne **1** > [Styl wizjera EVF] (str. 554). Aby wyświetlić te same informacje, które są widoczne na monitorze, w menu [Styl wizjera EVF] należy wybrać opcję [Styl 3].

①	Wskaźnik ostrości.....str. 345	⑫	Aktywne połączenie Bluetooth ®.....str. 586
②	Blokada ekspozycji.....str. 373	⑬	Aktywne połączenie z komputerem.....str. 600
③	Czas otwarcia migawki.....str. 334–338	⑭	Tryb fotografowania.....str. 294
④	Wartość przysłony.....str. 334–338	⑮	Kompensacja ekspozycji.....str. 367
⑤	Wartość kompensacji ekspozycji...str. 367	⑯	☎ Gniazdo zapisu.....str. 316
⑥	Kontrola światła i cieni.....str. 403	⑰	Czas nagrywania (wyświetlany podczas nagrywania).....str. 295
⑦	Balans bieli ☞.....str. 380	⑱	Dostępny czas nagrywania.....str. 655
⑧	☞ Czulość ISO.....str. 369		
⑨	Poziom naładowania akumulatora / numer wnęki.....str. 44		
⑩	Wskaźnik dostępu do karty pamięci.....str. 37		
⑪	Stan bezprzewodowego połączenia LAN.....str. 584, 600		

* Widoczne po naciśnięciu spustu migawki do połowy. [W poł. poziom.] (str. 556)

Przywracanie ustawień fabrycznych aparatu. Można wybrać reset praktycznie wszystkich ustawień aparatu lub tylko tych bezpośrednio powiązanych z fotografowaniem.

- Ta opcja jest stosowana zarówno w przypadku trybów fotografowania, jak i filmowania.

- 1 Naciśnij przycisk **MENU**, aby wyświetlić menu.
- 2 Zaznacz opcję [Zresetuj / Tryby niest.] w **Menu** fotografowania 1 i naciśnij klawisz strzałki **▷**.

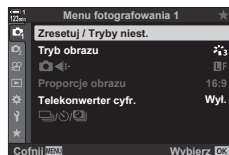

- 3 Zaznacz opcję [Resetuj] za pomocą klawiszy strzałek **△ ▽** i naciśnij przycisk **▷**.

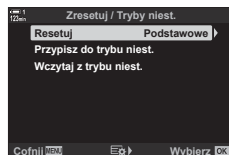

- 4 Zaznacz żadaną opcję za pomocą klawiszy strzałek **△ ▽**.
 [Pełne]: Resetowanie wszystkich ustawień z paroma wyjątkami, np. zegarem i językiem.
 [Podstawowe]: Resetowanie wyłącznie ustawień powiązanych z fotografowaniem.



- 5 Naciśnij przycisk **OK**, aby wybrać zaznaczoną opcję.
 - Wyświetlone zostanie menu [Zresetuj / Tryby niest.].
- 6 Naciśnij przycisk **OK** w menu [Zresetuj / Tryby niest.].
 - Wyświetlone zostanie menu [Resetuj].
- 7 Zaznacz opcję [Tak] za pomocą klawiszy strzałek **△ ▽** i naciśnij przycisk **OK**.
 - Ustawienia zostaną zresetowane.

3-6 Opcje nagrywania filmów

Dostosuj czas otwarcia migawki i wartość przysłony do obiektu. Możesz wykorzystać głębię ostrości i efekt rozmycia tak jak podczas robienia zdjęć. Możesz też łatwo nagrywać filmy w zwolnionym lub przyspieszonym tempie oraz filmować z bardzo dużą częstotliwością klatek, uzyskując niezwykle wyraźne nagrania w zwolnionym tempie.

3

Wybieranie trybu ekspozycji

 Tryb

Dostosuj czas otwarcia migawki i przysłonę do swojego zamysłu artystycznego. Wybrane ustawienia zaczynają obowiązywać wyłącznie po obróceniu pokrętki wyboru trybu do pozycji . Filmy nagrywane za pomocą trybów fotografowania są rejestrowane z użyciem ustawienia Program AE.

- To ustawienie jest dostępne w następujących miejscach:
 - Menu (str. 333)
 - Sterowanie na żywo (str. 333)
- Więcej informacji można znaleźć na stronach podanych poniżej.

P Program AE (str. 334)	Aparat steruje wartością przysłony i czasem otwarcia migawki.
A Priorytet przysł. AE (str. 335)	Sterowanie głębią ostrości za pomocą przysłony.
S Priorytet migawki AE (str. 336)	Dostosuj czas otwarcia migawki odpowiednio do ruchu obiektu i liczby klatek filmu.
M Ekspozycja ręczna (str. 337)	Dowolne dostosowywanie wartości przysłony i czasu otwarcia migawki.

■ Dostęp z menu

- 1 Naciśnij przycisk **MENU**, aby wyświetlić menu.
- 2 Zaznacz opcję [Ustawienia trybu] w menu wideo i naciśnij klawisz strzałki ▶.

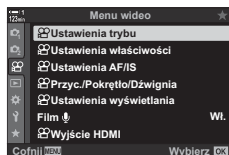

- 3 Zaznacz opcję [Tryb] (ekspozycja filmów) za pomocą klawiszy strzałek ▲ ▼ i naciśnij przycisk ▶.

- Wyświetlone zostanie menu [Tryb].

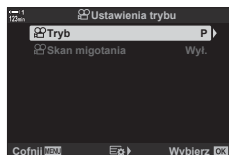

- 4 Zaznacz żądany tryb za pomocą klawiszy strzałek ▲ ▼ i naciśnij przycisk **OK**.

- Wyświetlone zostanie menu wideo.

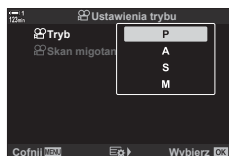

- 5 Naciskaj przycisk **MENU**, aby wyjść z menu.

■ Dostęp za pomocą sterowania na żywo

Tryb ekspozycji do filmów można wybrać, korzystając ze sterowania na żywo.



[Tryb]

Przycisk **OK** ➔ [Tryb] (ekspozycja filmów) ➔ Naciśnij klawisze strzałek ◀▶ i wybierz żądaną opcję

3

Automatyczne wybieranie przysłony i czasu otwarcia migawki (P: Program AE)

Aparat wybiera optymalną wartość przysłony i czas otwarcia migawki w zależności od jasności obiektu. Tę opcję można połączyć z kompensacją ekspozycji.

- 1 Ustaw ostrość i sprawdź obraz na ekranie.
 - Wybrany przez aparat czas otwarcia migawki i wartość przysłony są wyświetlane na ekranie.
- 2 Nagraj film.











Wartość przysłony
Czas otwarcia migawki

■ Dostosowanie ustawień w trybie P

Za pomocą pokrętle przedniego i tylnego można regulować kompensację ekspozycji.

 „Dostosowywanie ekspozycji (Kompensacja ekspozycji)” (str. 367)

- Za pomocą przycisku  można także regulować kompensację ekspozycji. Naciśnij przycisk , a następnie obróć pokrętle przednie lub tylne. Naciskając przycisk  i używając przycisków <|> można także dostosować kompensację ekspozycji.
- Istnieje możliwość wyboru działań wykonywanych przez pokrętle przednie i tylne.
  Menu wideo >  Funkcja pokrętle] (str. 424)
- Funkcje pokręteł przedniego i tylnego można odwrócić za pomocą dźwigni **Fn**. Również dźwigni można przypisać inne role.   Menu wideo >  Funkcja Fn dźwigni] (str. 426)

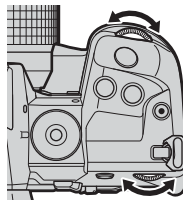

Wybór wartości przysłony (A: Priorytet przysł. AE)

W tym trybie fotografowania użytkownik wybiera wartość przysłony (liczbę $f/$), a aparat automatycznie ustawia czas otwarcia migawki, aby uzyskać ekspozycję stosowną do jasności obiektu. Niższe wartości przysłony (duży otwór przysłony) zmniejszają głębię ostrości w ostrzonym obszarze, rozmywając szczegóły tła. Wyższe wartości przysłony (mały otwór przysłony) zwiększają głębię ostrości obszaru przed i za ostrzonym obiektem.

Niższe wartości przysłony...

F2.8 ← F4.0 ← F5.6

...redukują głębię ostrości i zwiększają rozmycie.

Wyższe wartości przysłony...

F5.6 → F8.0 → F11

...zwiększają głębię ostrości.

1 Wybierz wartość przysłony.

- Domyślnie wartość przysłony wybiera się, obracając pokrętkę tylną.
- Na ekranie aparatu będzie widoczny wybrany automatycznie czas otwarcia migawki.
- Możesz regulować kompensację ekspozycji (str. 367). Domyślnie kompensację ekspozycji można regulować za pomocą pokrętki przedniego.

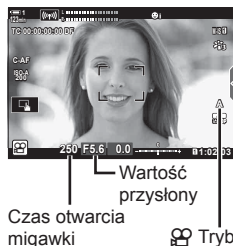

2 Nagraj film.

■ Dostosowanie ustawień w trybie A

Należy skonfigurować poniższe ustawienia za pomocą pokrętki przedniego i tylnego.

Pokrętko przednie: Kompensacja ekspozycji (str. 367)

Pokrętko tylne: Wartość przysłony

- Za pomocą przycisku można także regulować kompensację ekspozycji. Naciśnij przycisk , a następnie obróć pokrętko przednie lub tylne. Naciskając przycisk i używając przycisków można także dostosować kompensację ekspozycji.
- Istnieje możliwość wyboru działań wykonywanych przez pokrętko przednie i tylne.
- Funkcje pokręteł przedniego i tylnego można odwrócić za pomocą dźwigni **Fn**. Ponadto dźwigni można przypisać inne role. Menu wideo > Funkcja Fn dźwigni (str. 426)

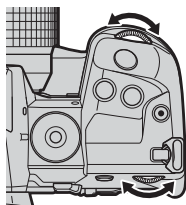

Wybór czasu otwarcia migawki (S: Priorytet migawki AE)

W tym trybie użytkownik wybiera czas otwarcia migawki, a aparat automatycznie ustawia wartość przysłony, aby uzyskać ekspozycję stosowną do jasności obiektu. Wybierz czas otwarcia migawki odpowiednio do ruchu obiektu i liczby klatek filmu. Jeśli ruch obiektów wydaje się mniej płynny, wybranie krótszego czasu otwarcia migawki sprawi, że widoczny ruch obiektu stanie się płynny.

Dłuższe czasy otwarcia migawki...

Krótsze czasy otwarcia migawki...

24 ← 30 ← 60 → 125 → 250 ||| → 32000

1 Wybierz czas otwarcia migawki.

- Domyślnie czas otwarcia migawki wybiera się, obracając pokrętło tylne. Wybierz czas otwarcia migawki w zakresie od 1/24 do 1/32 000 s.
- Na ekranie aparatu będzie widoczna wybrana automatycznie wartość przysłony.
- Możesz regulować kompensację ekspozycji (str. 367). Domyślnie kompensację ekspozycji można regulować za pomocą pokrętła przedniego.



2 Nagraj film.

3

- Dostępny najdłuższy czas otwarcia migawki zależy od częstotliwości klatek wybranej dla danej jakości obrazu filmu.

■ Dostosowanie ustawień w trybie S

Należy skonfigurować poniższe ustawienia za pomocą pokrętła przedniego i tylnego.

Pokrętło przednie: Kompensacja ekspozycji (str. 367)

Pokrętło tylne: Czas otwarcia migawki

- Za pomocą przycisku można także regulować kompensację ekspozycji. Naciśnij przycisk , a następnie obróć pokrętło przednie lub tylne. Naciskając przycisk i używając przycisków <|> można także dostosować kompensację ekspozycji.
- Istnieje możliwość wyboru działań wykonywanych przez pokrętło przednie i tylne.
 Menu wideo > Funkcja pokrętła] (str. 424)
- Funkcje pokręteł przedniego i tylnego można odwrócić za pomocą dźwigni **Fn**. Ponadto dźwigni można przypisać inne role. Menu wideo > Funkcja Fn dźwigni] (str. 426)
- W zależności od wybranego czasu otwarcia migawki na ekranie mogą być widoczne paski wywołane przez migotanie fluorescencyjnych źródeł światła lub źródeł światła LED. Aparat można skonfigurować tak, aby ograniczyć ten efekt podczas podglądu na żywo lub nagrywania filmów. [Redukcja migotania] (str. 190), [Skan migotania] (str. 374)

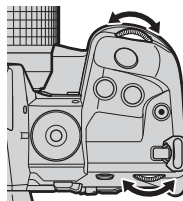

Wybór czasu otwarcia migawki i wartości przysłony (M: ekspozycja ręczna)

W tym trybie użytkownik wybiera wartość przysłony i czas otwarcia migawki. Stałe wartości przysłony i czas otwarcia migawki sprawiają, że jakiegokolwiek zmiany w jasności obiektu lub sceny stają się łatwo widoczne.

1 Dostosuj ustawienia przysłony i czasu otwarcia migawki.

- Domyślnie ustawienie przysłony wybiera się za pomocą pokrętki przedniego, a czas otwarcia migawki za pomocą pokrętki tylnego.
- Wybierz czas otwarcia migawki w zakresie od 1/24 do 1/32 000 s. Wartości ISO od 200 do 6400 są dostępne w opcjach ręcznego sterowania czułością w menu [ISO].
- Na ekranie widoczna jest różnica pomiędzy ekspozycją uzyskaną przez wybrane ustawienia wartości przysłony i czasu otwarcia migawki a optymalną ekspozycją zmierzoną przez aparat. Ekran będzie migać, jeśli różnica będzie większa niż ± 3 EV.



Różnica między bieżącą a optymalną ekspozycją

Tryb

2 Nagraj film.

- Jeśli ruch obiektów wydaje się mniej płynny, wybranie krótszego czasu otwarcia migawki sprawi, że widoczny ruch obiektu stanie się płynny.
- Dostępny najdłuższy czas otwarcia migawki zależy od częstotliwości klatek wybranej dla danej jakości obrazu filmu.

3

■ Dostosowanie ustawień w trybie M

Należy skonfigurować poniższe ustawienia za pomocą pokrętki przedniego i tylnego.

Pokrętło przednie: Wartość przysłony

Pokrętło tylne: Czas otwarcia migawki

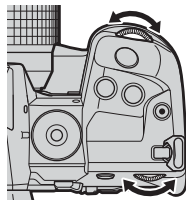

- Istnieje możliwość wyboru działań wykonywanych przez pokrętło przednie i tylne.
[Menu] [Menu wideo] > [Funkcja pokrętki] (str. 424)
- Funkcje pokręteł przedniego i tylnego można odwrócić za pomocą dźwigni **Fn**. Ponadto dźwigni można przypisać inne role. [Menu] [Menu wideo] > [Funkcja Fn dźwigni] (str. 426)

■ Korzystanie z funkcji kompensacji ekspozycji w trybie M

W trybie **M** kompensacja ekspozycji jest dostępna po wybraniu opcji [AUTO] w menu [ISO]. Ponieważ kompensację ekspozycji uzyskuje się poprzez regulację czułości ISO, ekspozycję można wyregulować bez zmieniania czasu otwarcia migawki lub wartości przysłony. „Regulowanie czułości ISO (ISO)” (str. 369)

Gdy wybrano opcję [Włączone] dla ustawienia [M ISO Auto], [ISO] można ustawić na opcję [AUTO]. [M ISO Auto] (str. 372)

- Za pomocą przycisku można regulować kompensację ekspozycji. Naciśnij przycisk , a następnie obróć pokrętkę przednie lub tylne.
- Kompensacja ekspozycji jest uwzględniona w odchyleniu od optymalnej ekspozycji wyświetlanym przez wskaźnik ekspozycji na ekranie.



Kompensacja ekspozycji

Odchylenie od optymalnej ekspozycji
(uwzględnia kompensację ekspozycji)

- W zależności od wybranego czasu otwarcia migawki na ekranie mogą być widoczne paski wywołane przez migotanie fluorescencyjnych źródeł światła lub źródeł światła LED. Aparat można skonfigurować tak, aby ograniczyć ten efekt podczas podglądu na żywo lub nagrywania filmów. [Redukcja migotania] (str. 190), [Skan migotania] (str. 374)

2 Zaznacz opcję **FHD HS 60P** (rejestrowanie filmu z wysoką prędkością) za pomocą pokrętła przedniego.

- Aby użyć opcji aktualnie wybranych w przypadku nagrywania filmów z wysoką prędkością, naciśnij przycisk **OK**. Aparat wyjdzie z menu, wybierając bieżące opcje.

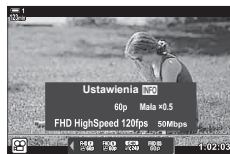

3 Aby edytować bieżące ustawienia, naciśnij przycisk **INFO** w kroku 2.

- Kursor zostanie umieszczony na liście opcji filmów z wysoką prędkością.

4 Wybierz częstotliwość odtwarzania.

- Za pomocą klawiszy strzałek Δ ∇ zaznacz żądaną częstotliwość odtwarzania.

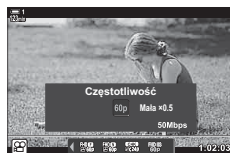

5 Naciśnij przycisk **OK**, aby wybrać zaznaczoną opcję i wyjść.

- Ostrość, ekspozycja i balans bieli są zablokowane podczas nagrywania.
- Dźwięk nie jest nagrywany.
- Kąt obrazu jest nieco zredukowany.
- Podczas nagrywania nie można zmieniać wartości przysłony, czasu otwarcia migawki, kompensacji ekspozycji ani czułości ISO.
- Kodów czasowych nie można zapisywać ani wyświetlać.
- Jasność może ulec zmianie, jeśli podczas nagrywania zostanie zmieniony zoom.
- Filmowanie zostanie zakończone, gdy plik filmu osiągnie wielkość 4 GB.
- Opcja Film z wys. prędkością jest niedostępna, gdy aparat jest podłączony do urządzenia HDMI.
- Opcja [Stb. obrazu] > [M-IS] jest niedostępna.
- Nie można używać trybu [Film].
- Tryby obrazu [i-Enhance], [e-Portrait] oraz Filtr artystyczny są niedostępne.
- W menu [Gradacja] ustawiona jest opcja [Gradacja normal.].
- Opcja Film z wys. prędkością jest niedostępna podczas fotografowania zdalnego, gdy aparat jest połączony ze smartfonem.

■ Dostęp z menu

Dostęp do opcji Film z wys. prędkością można też uzyskać za pośrednictwem menu. Wybierz ustawienia za pomocą opcji [📺 ⏪] w 📺 menu wideo.

Przycisk **MENU** ➔ Karta 📺 (wideo) ➔ [📺 Ustawienia właściwości] ➔ [📺 ⏪] ➔ Naciśnij klawisz strzałki ▷, aby wyświetlić dostępne opcje

■ Dostęp za pomocą sterowania na żywo

Przycisk **OK** ➔ [📺 ⏪] ➔ Naciśnij klawisze strzałek ◀▶, aby wyświetlić dostępne opcje



📺 Jakość obrazu

Nagrywanie filmów w zwolnionym lub przyspieszonym tempie (Filmy w zwolnionym i przyspieszonym tempie)

Nagrywanie filmów w zwolnionym lub przyspieszonym tempie. Wybierz prędkość rejestrowania szybszą niż prędkość odtwarzania, aby uzyskać film w zwolnionym tempie, lub wolniejszą niż prędkość odtwarzania, aby nagrać film w przyspieszonym tempie.

Funkcje nagrywania w zwolnionym i przyspieszonym tempie są dostępne jako własne opcje jakości obrazu filmu.

Zmiany ustawień wyraża ikona jakości filmu, tak jak przedstawiono poniżej.

3



Rozmiar klatki		
FHD	Full HD	1920 × 1080
HD	HD	1280 × 720
4K	4K	3840 × 2160
C4K	Kino cyfrowe 4K	4096 × 2160

Kompr./Szyb.tran.bit.	
A-I	All Intra
SF	Bardzo wysoka jakość
F	Mała
N	Normalny

Liczba klatek	
60p	60p: 59,94 kl./s
50p	50p: 50,00 kl./s
30p	30p: 29,97 kl./s
25p	25p: 25,00 kl./s
24p	24p: 23,98 kl./s 24p: 24,00 kl./s (C4K)

Typ filmu	
🎞️	Własne

Zwolnione/przyspieszone tempo*	
×0,96 lub mniej	Zwolnione tempo
OFF	Standardowe tempo odtwarzania
×1,04 lub więcej	Przyspieszone tempo

* Ikona nie oznacza wybranej opcji.

- To ustawienie jest dostępne w następujących miejscach:
 - Pełny panel sterowania LV (str. 343)
 - Menu (str. 344)
 - Sterowanie na żywo (str. 344)

■ Dostęp za pośrednictwem pełnego panelu sterowania LV

1 Zaznacz opcję [📷👁️] w pełnym panelu sterowania LV i naciśnij przycisk **OK**.

- Wyświetlone zostaną opcje jakości filmów.



📷 Jakość obrazu

2 Zaznacz opcję [📷] (własne) za pomocą pokrętki przedniego i naciśnij przycisk **INFO**.

- Zostaną wyświetlone opcje, a na liście opcji pojawi się kursor.

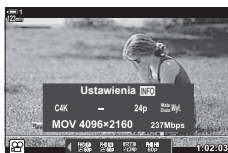

3 Wybierz elementy za pomocą klawiszy strzałek <|> i wybierz żądane ustawienie, korzystając z klawiszy strzałek Δ ▽.

- Opcje dostępne w trybie [Zwo. lub przys. temp.] zależą od wybranych ustawień rozmiaru i częstotliwości klatek. Po wybraniu trybu [C4K] lub [4K] dostępne są wyłącznie opcje przyspieszonego tempa.

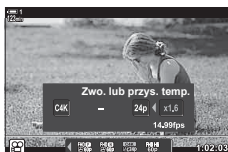

4 Naciśnij przycisk **OK**, aby zapisać zmiany i wyjść.

- Dźwięk nie jest nagrywany.
- Filtry artystyczne są wyłączone.
- Zależnie od opcji wybranej w menu [📷👁️] nagrywanie w zwolnionym lub przyspieszonym tempie może być niedostępne.
- Czas otwarcia migawki jest ograniczony do wartości nie większych niż 1/24 s. Najdłuższy dostępny czas otwarcia migawki zależy od opcji wybranej w menu [Częstotliwość].

3

■ Dostęp za pomocą sterowania na żywo

Przycisk **OK** ➔ [📺⏪⏩] ➔ Wybierz opcję 📺 (własne)
➔ Naciśnij przycisk **INFO**, wybierz opcję [Zwo. lub przys. temp.],
a następnie żądane ustawienie

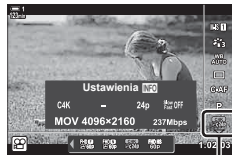

📺 Jakość obrazu

■ Dostęp z menu

Dostęp do funkcji Filmy w zwolnionym i przyspieszonym tempie można też uzyskać za pośrednictwem menu. Wybierz ustawienia za pomocą opcji [📺⏪⏩] w 📺 menu wideo.

Przycisk **MENU** ➔ Karta 📺 (film) ➔ [📺 Ustawienia specyfikacji] ➔ [📺⏪⏩] ➔
Naciśnij klawisz strzałki ▷ ➔ Zaznacz opcję 📺 (własne) i naciśnij klawisz strzałki ▷ ➔
Wybierz ustawienia za pomocą klawiszy strzałek △ ▽ ◀▶

3-7 Ostrość

Ostrość można regulować automatycznie (autofokus) lub ręcznie (ręczne ustawienie ostrości).

Funkcja autofokusa ma opcje umożliwiające ostrzenie wybranych punktów lub śledzenie poruszających się obiektów. Ustawienia można spersonalizować pod kątem obiektu lub warunków nagrywania, co pozwala filmować o wiele więcej obiektów. Ta sekcja omawia dostępne ustawienia oraz sposób, w jaki można je łączyć, aby wykorzystać wszystkie możliwości automatycznej regulacji ostrości.

Tryb ostrzenia



Wybór autofokusa lub ręcznego ustawiania ostrości.

- To ustawienie jest dostępne w następujących miejscach:
 - Przycisk **AF**  (str. 347)
 - Sterowanie na żywo (str. 348)
 - Pełny panel sterowania LV (str. 347)
 - Menu (str. 348)

Pojedynczy AF (S-AF **MF** i S-AF)

Wybierz ten tryb w przypadku fotografowania obiektów nieruchomych, nie oddalających się od aparatu ani nie poruszających się w jego stronę. Ostrość jest ustawiana jeden raz po każdym wciśnięciu spustu migawki do połowy.

- Gdy aparat ustawia ostrość, na ekranie pojawia się pole AF oraz wskaźnik ustawienia ostrości. Te wskaźniki nie są wyświetlane podczas nagrywania.

Wskaźnik ostrości

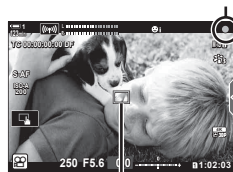

Pole AF

- Po ustawieniu ostrości w trybie [S-AF **MF**] można wyregulować ją ręcznie, obracając pierścień ostrości.



Pierścień ostrości

Ciągły AF (C-AF)

Ten tryb śledzi obiekty, których odległość od aparatu ciągle się zmienia. Aparat dostosowuje ostrość przed rozpoczęciem i podczas nagrywania filmu.

Ręczne ustawianie ostrości (MF)

Ostrość ustawiana jest ręcznie.

- Obróć pierścień ostrości, aby ustawić ostrość.
- Jeśli obiektyw ma sprzęgło MF, użytkownik może obrócić pierścień ostrości, aby ustawić ostrość ręcznie, bez względu na wybrany w aparacie tryb ustawiania ostrości.

 „Sprzęgło MF obiektywu (Sprzęgło man. ostrz.)” (str. 355)



Pierścień ostrości

Śledzenie AF (C-AF+TR)

Ten tryb śledzi określony obiekt z ustawioną ostrością, utrzymując tę samą kompozycję. Aby rozpocząć śledzenie, należy dotknąć obiektu na ekranie.

- Śledzenie zostanie włączone wraz z rozpoczęciem nagrywania.
- Pole AF jest widoczne na ekranie podczas śledzenia. Kolor pola zamieni się na czerwony, jeżeli aparat nie będzie mógł dłużej śledzić obiektu.

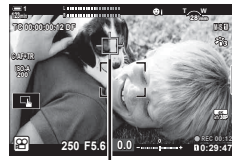



Pole widoczne na ekranie podczas śledzenia.

Wst. ust. MF (PreMF)

Wybierz opcję [PreMF], aby ustawić ostrość na wstępnie określoną odległość.

 „Ustawianie ostrości na wstępnie określoną odległość (Wst. ust. MF)” (str. 357)



- Poniżej przedstawiono domyślne działanie pola AF. Można je zmienić w menu własnym.
 [Wsk. pola AF] (str. 486)
- Aparat można skonfigurować tak, aby automatycznie powiększał pole ostrzenia po obróceniu pierścienia ostrości lub aby podkreślał wyostrzone kontury.  [Asystent MF] (str. 495)
- Następujące ustawienia ostrości można przywołać jednocześnie za pomocą dźwigni **Fn**. Do pozycji 1 i 2 można przypisać osobne ustawienia. Dzięki tej opcji można szybko dostosowywać ustawienia do warunków fotografowania.

[Tryb AF], [Docel. tr. AF] (str. 349) i [Docel. punkt AF] (str. 352)

Dźwignię **Fn** można skonfigurować w pozycji  Funkcja Fn dźwigni] (str. 426)

 Menu wideo.

■ Dostęp za pomocą przycisku AF

1 Naciśnij przycisk **AF**.

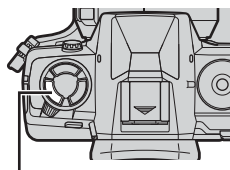

Przycisk **AF**

- Wyświetlone zostanie menu [Tryb AF].



Opcje menu [Tryb AF]

2 Obróć pokrętko tylne.

- Pokrętko można też obrócić, naciskając przycisk.

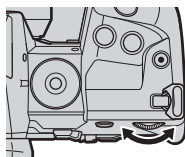

3 Naciśnij spust migawki do połowy, aby wrócić do ekranu fotografowania.

■ Dostęp za pośrednictwem pełnego panelu sterowania LV

Po obróceniu pokrętki wyboru trybu do pozycji (film) ustawienia ostrości można też regulować w pełnym panelu sterowania LV.

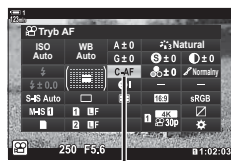



Tryb AF

Naciśnij przycisk **OK** → [Tryb AF] → Obróć pokrętko przednie, aby wybrać opcję

■ Dostęp za pomocą sterowania na żywo



Po obróceniu pokrętki wyboru trybu do pozycji  (film) ustawienia ostrości można też regulować za pomocą sterowania na żywo.

Zaznacz opcję [ Tryb AF] w sterowaniu na żywo i wybierz żądaną opcję za pomocą klawiszy strzałek  .



 Tryb AF

■ Dostęp z menu

Tryb ostrzenia można wybrać, korzystając z opcji [ Ustawienia AF/IS] w menu  (wideo).

Przycisk **MENU**  Karta  (Menu wideo)  [ Ustawienia AF/IS]  [ Tryb AF]  Za pomocą klawiszy strzałek   wybierz żądaną opcję

Punkt lub obszar kadru, w którym aparat ustawia ostrość, jest nazywany „polem AF”. Opcja [Docel. tr. AF] służy do wybierania liczby używanych pól AF oraz rozmiaru obszaru, jaki pokrywają. Zmniejszając liczbę pól, można ograniczyć obszar ostrzenia w kadrze, a zwiększając ich liczbę, rozszerzyć ten obszar. Tryb [Pojedyncze pole] należy wybrać w przypadku łatwych do śledzenia obiektów, a tryby [Pole grupowe] i [Wszystkie pola] w przypadku ruchomych obiektów.

- To ustawienie jest dostępne w następujących miejscach:
 - Wybierak wielofunkcyjny (str. 350)
 - Pełny panel sterowania LV (str. 351)

[·]: pojedyncze pole

Wybór pojedynczego pola ostrzenia.

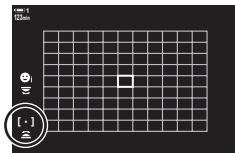

[3x3]: pole grupowe 9-elementowe (3 x 3)

Wybór grupy 9 pól ułożonych w kształcie kwadratu. Aparat ustawia ostrość za pomocą jednego z pól w wybranej grupie.

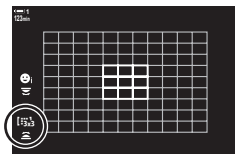

[5x5]: pole grupowe 25-elementowe (5 x 5)

Wybór grupy 25 pól ułożonych w kształcie kwadratu. Aparat ustawia ostrość za pomocą jednego z pól w wybranej grupie.

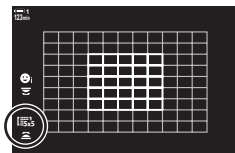

[ALL]: wszystkie pola (11 x 9)

Aparat ustawia ostrość za pomocą jednego wszystkich 99 pól.

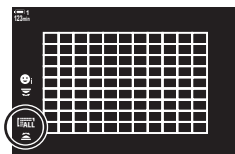

- Wybór opcji [Włączone] w menu [Telekonwerter cyfr.] (str. 411) zmniejsza liczbę dostępnych pól.

■ Dostęp za pomocą wybieraka wielofunkcyjnego

- 1 Naciśnij i przytrzymaj wybierak wielofunkcyjny, obracając pokrętkę przednie lub tylne.

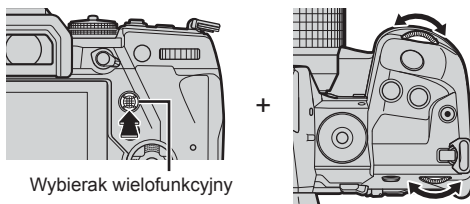

- Aparat przełącza tryby pół AF zgodnie z ilustracją.

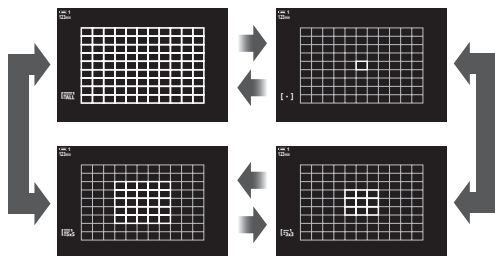

- 2 Zwolnij wybierak wielofunkcyjny po wyświetleniu żdanego trybu.

- Dostępne tryby pół AF przestaną być wyświetlane.
- Przypisanie opcji [:::] (wybór pola AF) do klawiszy strzałek lub przycisku **Fn** umożliwia używanie elementu sterującego do wybierania pola AF. Naciśnij klawisze strzałek $\Delta \nabla \langle \rangle$, aby wyświetlić ekran pola AF. Użyj pokrętki przedniego, aby wybrać pole. Opcja [:::] (wybór pola AF) jest domyślnie przypisana do klawiszy strzałek.



- Następujące ustawienia ostrości można przywołać jednocześnie za pomocą dźwigni **Fn**. Do pozycji 1 i 2 można przypisać osobne ustawienia. Dzięki tej opcji można szybko dostosowywać ustawienia do warunków fotografowania.

[Tryb AF], [Docel. tr. AF] (str. 349) i [Docel. punkt AF] (str. 352)

Dźwignię **Fn** można skonfigurować w pozycji [🔧 Funkcja dźwigni FN] (str. 426)

[🔧 Menu wideo]

- Ustawienia można także dostosować, najpierw naciskając przycisk, a następnie używając przedniego pokrętki. Przejdź do ekranu pola AF, naciskając element sterujący, do którego przypisano funkcję [:::] za pomocą ustawienia [🔧 Funkcja przycisku]. Następnie możesz dostosować ustawienia, obracając przednie pokrętkę. W przypadku ustawień domyślnych funkcja [:::] jest przypisana do przycisku **Fn**. [🔧 Funkcja przycisku] (str. 417)

■ Dostęp za pośrednictwem pełnego panelu sterowania LV

Po obróceniu pokrętki wyboru trybu do pozycji  (film) ustawienia trybu pół AF można też regulować w pełnym panelu sterowania LV.

- 1 Zaznacz opcję [Obszar AF] w pełnym panelu sterowania LV i naciśnij przycisk **OK**.

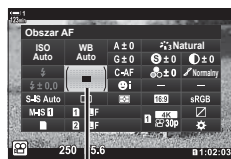

Obszar AF

- Wyświetlony zostanie ekran wyboru pola AF.

- 2 Obróć pokrętkę przednie, aby wybrać tryb pół AF.
 - Funkcje, jakie pokrętkę przednie i tylne oraz przyciski strzałek pełnią podczas wyboru pola AF, można zmienić. W tym celu przejdź do pozycji **[[::]] Wybór ust. ekranu** (str. 488) w menu **☄ Menu własne A2**. Domyślnie wyboru trybu pół AF dokonuje się za pomocą pokrętkę przedniego.
- 3 Naciśnij spust migawki do połowy, aby wrócić do ekranu fotografowania.



Gdy jako tryb pól AF wybrana zostanie opcja inna niż [Wszystkie pola], można zmienić położenie pól na obiekcie, na którym ma być ustawiona ostrość. Domyślnie pozycję pola AF ustawia się za pomocą wybieraka wielofunkcyjnego. Położenie pola można zmieniać podczas filmowania.

- To ustawienie jest dostępne w następujących miejscach:
 - Wybierak wielofunkcyjny
 - Pełny panel sterowania LV (str. 353)

■ Dostęp za pomocą wybieraka wielofunkcyjnego

- 1 Ustaw pozycję pola AF za pomocą wybieraka wielofunkcyjnego.

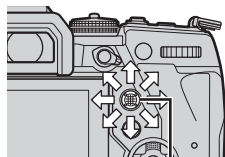

Wybierak wielofunkcyjny

- Początkowo pole AF jest oznaczone kolorem zielonym.
- Jeśli pole AF będzie przesuwane podczas nagrywania, wyświetlone zostanie tylko przesuwane pole.
- Aby wybrać środkowe pole AF, naciśnij wybierak wielofunkcyjny lub naciśnij i przytrzymaj przycisk **OK**.



Pole AF

- 2 Zrób zdjęcia.

- Opcje trybu pól AF są usuwane z ekranu po naciśnięciu spustu migawki do połowy.
- Zamiast wybranego pola AF na ekranie pojawi się ramkaAF.
- Przypisanie opcji [:::] (wybór pola AF) do klawiszy strzałek lub przycisku **Fn** umożliwia używanie klawiszy strzałek do wybierania pola AF. Naciśnij klawisze strzałek Δ ∇ \langle \rangle , aby wyświetlić ekran pola AF, a następnie za pomocą tylnego pokrętła wybierz pole AF. Opcja [:::] (wybór pola AF) jest przypisana do klawiszy strzałek domyślnie.
- Jeśli funkcja [:::] została przypisana do elementu sterującego za pomocą [Fn] [Funkcji przycisku] (str. 417), możesz naciśnąć ten element sterujący, a następnie określić pozycję pola AF za pomocą wybieraka wielofunkcyjnego lub klawiszy strzałek. Ta opcja jest domyślnie przypisana do przycisku **Fn**.



- Po wybraniu opcji [Włączone] w menu [Panel wyboru pola AF] istnieje możliwość zmiany położenia pola AF za pomocą sterowania dotykowego podczas kadrowania obiektu w wizjerze. [Panel wyboru pola AF] (str. 486)
- Użycie wybieraka wielofunkcyjnego można wyłączyć na ekranie fotografowania. [Przycisk kierunku] (str. 499)
- Następujące ustawienia ostrości można przywołać jednocześnie za pomocą dźwigni **Fn**. Do pozycji 1 i 2 można przypisać osobne ustawienia. Dzięki tej opcji można szybko dostosowywać ustawienia do warunków fotografowania.
[Tryb AF], [Docel. tr. AF] (str. 349) i [Docel. punkt AF] (str. 352)
Dźwignię **Fn** można skonfigurować w pozycji [Funkcja Fn dźwigni] (str. 426)
 Menu wideo.

■ Dostęp za pośrednictwem pełnego panelu sterowania LV

Po obróceniu pokrętki wyboru trybu do pozycji (film) pole AF można też wybierać w pełnym panelu sterowania LV.

- 1 Zaznacz opcję [Obszar AF] w pełnym panelu sterowania LV i naciśnij przycisk **OK**.



Obszar AF

- Wyświetlony zostanie ekran wyboru pola AF.
- Liczba dostępnych pól zależy od trybu pól AF.

- 2 Wybierz pozycję pola AF za pomocą klawiszy strzałek .

- Aby wybrać środkowe pole AF, naciśnij wybierak wielofunkcyjny lub naciśnij i przytrzymaj przycisk **OK**.
- Funkcje, jakie pokrętko przednie i tylne oraz przyciski strzałek pełnią podczas wyboru pola AF, można zmienić. W tym celu przejdź do pozycji [Wybór ust. ekranu] (str. 488) w menu Menu własne **A2**. Domyślnie wybór trybu pól AF dokonuje się za pomocą pokrętki przedniego.





Pole AF

- 3 Naciśnij spust migawki do połowy, aby wrócić do ekranu fotografowania.

- Wybór opcji [Włączone] w menu [Telekonwerter cyfr.] (str. 411) zmniejsza liczbę dostępnych pól.



- Użycie wybieraka wielofunkcyjnego można wyłączyć na ekranie fotografowania.
 [Przycisk kierunku] (str. 499)
- Następujące ustawienia ostrości można przywołać jednocześnie za pomocą dźwigni **Fn**. Do pozycji 1 i 2 można przypisać osobne ustawienia. Dzięki tej opcji można szybko dostosowywać ustawienia do warunków fotografowania.
[Tryb AF], [Docel. tr. AF] (str. 349) i [Docel. punkt AF] (str. 352)
Dźwignię **Fn** można skonfigurować w pozycji [ Funkcja Fn dźwigni] (str. 426)
 Menu wideo.

Sprzęgło MF obiektywu (Sprzęgło man. ostrz.)

W obiektywach wyposażonych w „sprzęgło MF” (sprzęgło ostrzenia ręcznego) ten mechanizm służy do przełączania pomiędzy ostrzeniem automatycznym a ręcznym poprzez zmianę ustawienia pierścienia ostrości.

- Przed rozpoczęciem fotografowania należy sprawdzić położenie pierścienia ostrości.
- Przesunięcie pierścienia ostrości do pozycji AF/MF włącza ostrość automatyczną. Natomiast przesunięcie go do pozycji MF bliżej korpusu aparatu włącza ostrość ręczną, niezależnie od trybu ostrości określonego w aparacie.

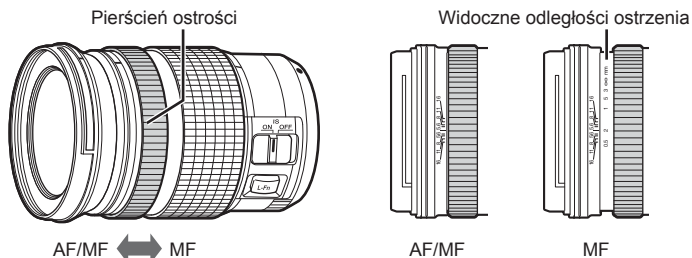

- Wybór trybu ostrzenia [MF] lub [PreMF] w aparacie wyłącza autofokus nawet wtedy, gdy pierścień ostrości znajduje się w pozycji AF/MF.

Wyłączanie sprzęgła MF (Sprzęgło man. ostrz.)

Sprzęgło MF, obecne w niektórych obiektywach, można wyłączyć. Zapobiegnie to wyłączeniu automatycznego ustawiania ostrości poprzez przypadkowe załączenie sprzęgła.

1 Naciśnij przycisk **MENU**, aby wyświetlić menu.

2 Wybierz  Menu własne **A4** (AF/MF).



3 Zaznacz opcję [Sprzęgło man. ostrz.] za pomocą przycisków Δ ∇ i naciśnij przycisk \triangleright .



4 Zaznacz żądaną opcję za pomocą klawiszy strzałek Δ ∇ .

[Działa]: Aparat ustawia ostrość w zależności od pozycji pierścienia ostrości na obiektywie.

[Nie działa]: Aparat ustawia ostrość zgodnie z opcją wybraną w menu [ Tryb AF], bez względu na pozycję pierścienia ostrości na obiektywie.

5 Naciśnij przycisk **OK**, aby wybrać zaznaczoną opcję.

- Wyświetlone zostanie  Menu własne **A4**.

6 Naciskaj przycisk **MENU**, aby wyjść z menu.

- Ręczne ustawianie ostrości za pomocą pierścienia ostrości obiektywu jest niedostępne po wybraniu opcji [Nie działa] w menu [Sprzęgło man. ostrz.], nawet jeśli pierścień ostrości na obiektywie znajduje się w pozycji ręcznego ustawiania ostrości.



Ustawianie ostrości na wstępnie ustawioną odległość (Wst. ust. MF)

Szybkie ustawianie ostrości na zapisaną odległość. Tej opcji można użyć na przykład do szybkiego ustawiania ostrości na nieskończoność. Odległość ostrzenia można ustawić za pomocą funkcji automatycznego lub ręcznego ustawiania ostrości, wprowadzając ją bezpośrednio.

Jeśli obiektyw ma ogranicznik ostrzenia, należy go najpierw wyłączyć.

- Wyświetlone wartości są wyłącznie przykładowe.
- To ustawienie jest dostępne w następujących miejscach:
 - Przycisk **AF** 
 - Sterowanie na żywo (str. 359)
 - Pełny panel sterowania LV (str. 359)
 - Menu (str. 359)



- Ustawienie [PreMF] (wstępne ustawienia MF) można przypisać do elementu sterującego aparatu za pomocą opcji [ Funkcja przycisku] w  Menu wideo. Dzięki temu wystarczy nacisnąć jeden przycisk, aby ustawić ostrość na wstępnie ustawioną odległość (str. 417).
- Następujące ustawienia ostrości można przywołać jednocześnie za pomocą dźwigni **Fn**. Do pozycji 1 i 2 można przypisać osobne ustawienia. Dzięki tej opcji można szybko dostosowywać ustawienia do warunków fotografowania.

[Tryb AF], [Docel. tr. AF] (str. 349) i [Docel. punkt AF] (str. 352)

Dźwignię **Fn** można skonfigurować w pozycji [ Funkcja dźwigni Fn] (str. 426)

 Menu wideo.

■ Dostęp za pomocą przycisku AF

1 Naciśnij przycisk **AF** .

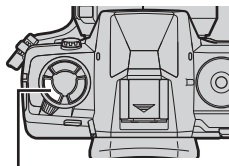

Przycisk **AF** 

- Wyświetlone zostanie menu [ Tryb AF].



Opcje menu [ Tryb AF]

- 2** Zaznacz opcję [Wst. ust. MF] za pomocą pokrętki tylnej.



- 3** Naciśnij przycisk **INFO**.

- Pojawi się komunikat z prośbą o wybór odległości ostrzenia w ustawieniu [Wst. ust. MF].

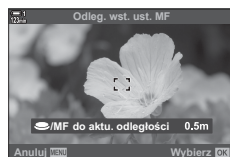

- 4** Wybierz odległość ostrzenia.

- Aby wybrać odległość ostrzenia, korzystając z automatycznego ustawiania ostrości:
Naciśnij spust migawki do połowy, aby ustawić ostrość na obiekcie znajdującym się w żądanej odległości.

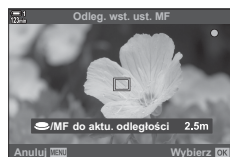

3

- Aby wybrać odległość ostrzenia, korzystając z ręcznego ustawiania ostrości:
Obróć pierścień ostrości na obiektywie i sprawdź odległość na ekranie.

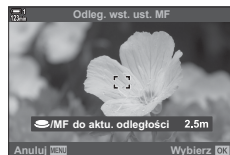

- 5** Naciśnij przycisk **OK**, aby potwierdzić wybraną odległość ostrzenia.

- Aby ustawiać ostrość na odległość określoną w opcji [Odleg. wst. ust. MF], wybierz opcję [Wst. ust. MF] w menu [Tryb AF] (str. 345).
- Aparat ustawia ostrość na określoną odległość także:
 - po włączeniu oraz
 - po wyjściu z menu do ekranu fotografowania.

■ Dostęp za pośrednictwem pełnego panelu sterowania LV

Po obróceniu pokrętki wyboru trybu do pozycji (film) wstępnie wybrane ręczne ustawienie ostrości można też wybierać w pełnym panelu sterowania LV.

Zaznacz opcję [Tryb AF] > [PreMF] w pełnym panelu sterowania LV, naciśnij przycisk **OK**, a następnie naciśnij przycisk **INFO**, aby wyświetlić opcje. Następnie możesz nacisnąć spust migawki do połowy, aby ustawić ostrość na obiekcie znajdującym się w żądanej odległości, lub wybrać odległość ostrzenia ręcznie, obracając pierścień ostrości.

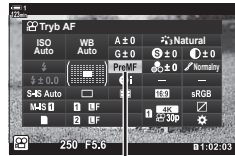

Tryb AF

- Wybór ustawienia [PreMF] w menu [Tryb AF] spowoduje, że aparat ustawi ostrość na określonej odległości.

■ Dostęp za pomocą sterowania na żywo

Po obróceniu pokrętki wyboru trybu do pozycji (film) wstępne ustawienie MF można wybrać za pomocą sterowania na żywo.

Wybierz kolejno opcje [Tryb AF] > [PreMF] w sterowaniu na żywo i naciśnij przycisk **INFO**, aby wyświetlić wstępnie wybraną odległość ostrzenia. Następnie możesz nacisnąć spust migawki do połowy, aby ustawić ostrość na obiekcie znajdującym się w żądanej odległości, lub wybrać odległość ostrzenia ręcznie, obracając pierścień ostrości.

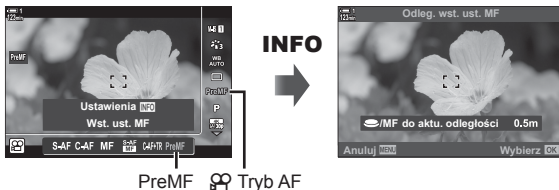

PreMF Tryb AF

■ Dostęp z menu

Wybierz odległość ostrzenia za pomocą opcji [Odleg. wst. ust. MF] w menu Menu własne **A4**.

- Za pomocą ustawienia [Odleg. wst. ust. MF] można wybrać jednostkę miary odległości ostrzenia: [m] lub [ft].
- Aby ustawiać ostrość na odległość określoną w opcji [Odleg. wst. ust. MF], wybierz opcję [Wst. ust. MF] w menu [Tryb AF] (str. 345).









Przycisk **MENU** → karta → Karta **A4** → [Odleg. wst. ust. MF] → Naciśnij klawisz strzałki **▷**, aby wyświetlić dostępne opcje → Za pomocą klawiszy strzałek **△** **▽** wybierz odległość ostrzenia

AF Priorytet twarzy

Aparat automatycznie wykrywa twarze i ustawia na nich ostrość w zdjęciach portretowych. Ekspozycja jest dostosowywana do wartości pomiaru dla twarzy.

- To ustawienie jest dostępne w następujących miejscach:
 - Pełny panel sterowania LV
 - Menu (str. 361)
 - Sterowanie na żywo

 (priorytet twarzy włączony)	Aparat wykrywa twarze i ustawia na nich ostrość.
 (priorytet twarzy wyłączony)	Priorytet AF twarzy jest wyłączony.
 (priorytet twarzy i oka)	W trybie  (Film) opcje te działają w taki sam sposób jak funkcja  (Wł. priorytetu twarzy).
 (priorytet twarzy i prawego oka)	
 (priorytet twarzy i lewego oka)	

■ Dostęp za pośrednictwem pełnego panelu sterowania LV

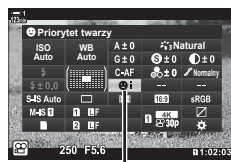

3

- 1 Zaznacz opcję [☺] Priorytet twarzy] na pełnym panelu sterowania LV i naciśnij przycisk **OK**.



 Priorytet twarzy

- 2 Zaznacz żadaną opcję za pomocą klawiszy strzałek .
- 3 Naciśnij spust migawki do połowy, aby wybrać zaznaczoną opcję i wyjdź z pełnego panelu sterowania LV.

- Przypisanie opcji [:::] (wybór pola AF) do klawiszy strzałek lub przycisku **Fn** umożliwia używanie klawiszy strzałek do wybierania pola AF. Naciśnij klawisz strzałek   , a następnie za pomocą tylnego pokręćła wybierz pole AF. Opcja [:::] (wybór pola AF) jest przypisana do klawiszy strzałek domyślnie.

■ Dostęp za pomocą sterowania na żywo

Dostęp do opcji AF priorytetu twarzy można także uzyskać przez zaznaczenie menu [☺ Priorytet twarzy] za pomocą sterowania na żywo i zaznaczenie opcji za pomocą klawiszy strzałek <|>.

- Priorytet twarzy można też wybrać, obracając pokrętkę tylnym po włączeniu ekranu wyboru pola AF.



☺ Priorytet twarzy

■ Dostęp z menu

W tym celu użyj opcji [☺ Priorytet twarzy] w menu ⚙ Menu własne **A3**.

Przycisk **MENU** ➔ Karta ⚙ ➔ Karta **A3** ➔ [☺ Priorytet twarzy] ➔ Naciśnij strzałkę ▷, aby wyświetlić opcje ➔ Za pomocą klawiszy strzałek Δ ▽ wybierz żądaną opcję



Dostęp do tych ustawień można także uzyskać za pomocą poniższych metod.

- Zaznacz opcję [Obszar AF] w pełnym panelu sterowania LV i naciśnij przycisk **OK**. Następnie możesz dostosować ustawienia, obracając tylne pokrętko.
- Przejdź do ekranu pola AF, naciskając element sterujący, do którego przypisano funkcję [[::]] za pomocą ustawienia [☞ Funkcja przycisku]. Następnie możesz dostosować ustawienia, obracając tylne pokrętko. Domyślnie funkcja [[::]] jest przypisana do przycisku **Fn**.

Korzystanie z funkcji priorytetu AF twarzy

1 Skieruj aparat na obiekt.

- Wykryte przez aparat twarze są zaznaczone białą ramką.
- Biała ramka jest też wyświetlana, jeśli twarz zostanie wykryta podczas ręcznego ustawiania ostrości. Ekspozycja zostanie ustawiona zgodnie z wartością zmierzoną dla środka twarzy.

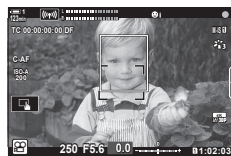

2 Naciśnij przycisk Ⓢ (film), aby rozpocząć nagrywanie.

- Aparat może nie wykryć innych obiektów.
- Biała ramka nie jest widoczna podczas nagrywania.
- Aparat może nie wykryć obiektu zależnie od ustawień w opcjach filtra artystycznego w menu [Tryb obrazu] (ART1–ART16).
- Jeśli wyświetlona zostanie ramka powiększenia, aparat ustawi ostrość znajdującym się w niej obiekcie.



Czułość śledzenia C-AF

Czułość śledzenia C-AF

Użytkownik może zdecydować, jak szybko aparat ma reagować na zmiany odległości od obiektu podczas ustawiania ostrości z użyciem funkcji [C-AF] lub [C-AF+TR] wybranej dla ustawienia [ Tryb AF]. Może to pomóc funkcji automatycznego ustawiania ostrości w śledzeniu szybko poruszającego się obiektu lub uniemożliwić aparatowi zmianę ostrości, gdy między obiektem a aparatem pojawi się przeszkoda.

- Wybierz spośród trzech poziomów czułości śledzenia.
- Wybierz poziom +1, aby zwiększyć czułość. Wybierz tę opcję w przypadku obiektów, które zbliżają się do aparatu lub się od niego oddalają, a także takich, które nieoczekiwanie zmieniają prędkość poruszania bądź nagle pojawiają się w kadrze.
- Wybierz poziom -1, aby zmniejszyć czułość. Wybierz tę opcję, aby zapobiec ponownemu ustawianiu ostrości przez aparat w sytuacjach, gdy obiekt zostanie chwilowo zasłonięty innym obiektem, lub aby uniknąć ustawiania ostrości na drugim planie, gdy pole AF nie może nadążyć za szybko poruszającym się obiektem.

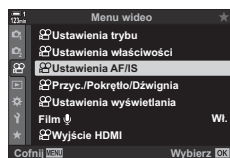

1 Naciśnij przycisk **MENU**, aby wyświetlić menu.

2 Zaznacz opcję [ Ustawienia AF/IS] w  menu wideo i naciśnij klawisz strzałki .

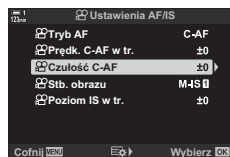

3 Zaznacz opcję [ Czułość C-AF] za pomocą klawiszy strzałek   i naciśnij przycisk .



4 Zaznacz żadaną opcję za pomocą klawiszy strzałek   i naciśnij przycisk **OK**.



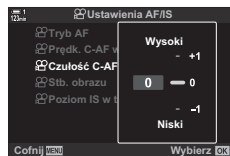



- Zostanie wyświetlona opcja [ Ustawienia AF/IS].



5 Naciskaj przycisk **MENU**, aby wyjść z menu.



Wybierz szybkość reakcji aparatu na zmiany odległości od obiektu w trybie ostrzenia [C-AF] lub [C-AF+TR]. Ta funkcja służy do regulowania czasu, jaki zajmuje aparatowi ponowne ustawienie ostrości np. po zmianie obiektu.

- Wybierz spośród trzech poziomów prędkości ustawiania ostrości.
- Ustawienie ostrości następuje szybciej przy poziomie +1 i wolniej przy poziomie -1. Wybierz poziom -1, aby powoli ustawić ostrość podczas zmiany obiektu.

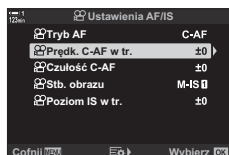
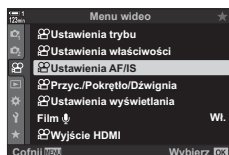
- 1 Naciśnij przycisk **MENU**, aby wyświetlić menu.
- 2 Zaznacz opcję  Ustawienia AF/IS w  menu wideo i naciśnij klawisz strzałki .
- 3 Zaznacz opcję  Prędk. C-AF w tr.] za pomocą klawiszy strzałek   i naciśnij przycisk .



3

- 4 Zaznacz żądaną opcję za pomocą klawiszy strzałek   i naciśnij przycisk **OK**.
 - Zostanie wyświetlona opcja  Ustawienia AF/IS].
- 5 Naciskaj przycisk **MENU**, aby wyjść z menu.

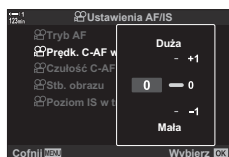

Ramka powiększenia / powiększenie obszaru ostrzenia AF

Aparat może ustawić ostrość na obszarze wskazanym w ramce powiększenia. Aby uzyskać dokładniejszą ostrość, można powiększyć ramkę powiększania. Położenie ramki powiększania można zmieniać podczas nagrywania.

Dostęp do powiększania obszaru ostrzenia można uzyskać za pomocą przycisków lub dotykowych elementów sterujących. Wymaga to przypisania do przycisku funkcji [Q] (Powiększenie) w menu [☰ Funkcja przycisku].

- To ustawienie jest dostępne w następujących miejscach:
 - Dotykowe elementy sterujące
 - Przycisk Q (str. 365)
- Powiększenie obszaru ostrzenia dotyczy wyłącznie ekranu. To ustawienie nie ma wpływu na zdjęcie.

■ Dostęp za pomocą dotykowych elementów sterujących

Dotykając ekranu, można przybliżyć widok na wybranym punkcie. Za pomocą dotykowych elementów sterujących można też wyświetlić inne obszary kadru.

3

1 Dotknij żądanej lokalizacji w kadrze.

- Zostanie wyświetlona ramka powiększenia, suwak oraz ikona Q.
- Aparat automatycznie ustawi ostrość na obiekcie w ramce powiększania.
- Suwak i ikonę Q można wyświetlić w dowolnym momencie, ponownie dotykając ekranu.
- Dotknij dowolnego miejsca na ekranie, aby przemieścić ramkę powiększenia do wybranej lokalizacji.
- Dotknij suwaka i przesuń go w górę lub w dół, aby wyregulować rozmiar ramki powiększenia.

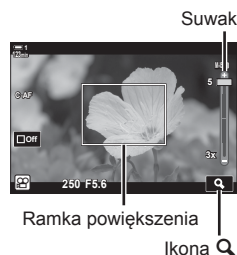

2 Dotknij ikony Q na ekranie.

- Aparat powiększy obraz w wybranej ramce.
- Obróć pokrętkę przednie lub tylne, aby odpowiednio powiększyć lub pomniejszyć obraz.



- 3** Przesuń palcem po ekranie, aby powiększyć lub pomniejszyć obraz.
- Przewijaj ekran za pomocą wybieraka wielofunkcyjnego lub klawiszy strzałek (△ ▽ ◀ ▶).
 - Po wybraniu trybu [M] (Ręcznie) w menu [☰ Tryb] można podczas powiększania nacisnąć przycisk **INFO**, aby wybrać wartość przysłony lub czas otwarcia migawki.
 - Naciśnij przycisk **OK** lub dotknij ikony [i], aby zakończyć powiększanie obszaru ostrzenia.



Ekran regulacji ekspozycji po wybraniu trybu [M] w menu [☰ Tryb]

- 4** Rozpocznij nagrywanie, aby wrócić do poprzedniego ekranu.
- Naciśnij przycisk **OK**, aby ukryć ramkę powiększenia.

■ Dostęp za pomocą przycisków

Aby uzyskać dostęp do powiększania obszaru ostrzenia za pomocą przycisku, przypisz funkcję **Q** (Powiększenie) do elementu sterującego. Funkcja [Q] (Powiększenie) jest dostępna za pośrednictwem menu [☰ Funkcja przycisku].

Przypisywanie funkcji **Q** (Powiększenie) do jednego z przycisków

Przypisywanie funkcji [Q] (powiększenie) do jednego z przycisków. Aby przypisać funkcję za pośrednictwem pełnego panelu sterowania LV:

- 1** Zaznacz opcję [☰ Funkcja przycisku] w pełnym panelu sterowania LV i naciśnij przycisk **OK**.
- Wyświetlone zostanie menu [☰ Funkcja przycisku].



☰ Funkcja przycisku

- 2** Za pomocą klawiszy strzałek △ ▽ zaznacz element sterowania, do którego ma być przypisana funkcja [Q] (powiększenie), a następnie naciśnij przycisk ▶.

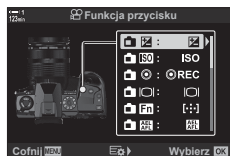

- 3** Zaznacz opcję [Powiększenie] za pomocą klawiszy strzałek △ ▽ i naciśnij przycisk **OK**.



- 4** Ponownie naciśnij przycisk **OK**.
- Menu zniknie z ekranu.
- 5** Naciśnij przycisk, do którego przypisana jest funkcja [Q].
- Zostanie wyświetlona ramka powiększenia.
 - Ramka jest wyświetlana w tej samej pozycji co ostatnie pole używane podczas automatycznego ustawiania ostrości.
 - Ustaw pozycję ramki za pomocą wybieraka wielofunkcyjnego lub klawiszy strzałek.
 - Aby zresetować pozycję ramki, naciśnij wybierak wielofunkcyjny lub naciśnij i przytrzymaj przycisk **OK**.
- 6** Aby wybrać rozmiar ramki powiększenia, naciśnij przycisk **INFO**.
- Za pomocą klawiszy strzałek Δ ∇ albo pokrętła przedniego lub tylnego dostosuj rozmiar ramki powiększenia.
 - Naciśnij przycisk **OK**, aby kontynuować.
- 7** Ponownie naciśnij przycisk, do którego przypisana jest funkcja [Q].
- Aparat powiększy wybrany obszar.
 - Przewiń ekran za pomocą wybieraka wielofunkcyjnego.
 - Obróć pokrętło przednie lub tylne, aby odpowiednio powiększyć lub pomniejszyć obraz.
 - Po wybraniu trybu [M] (Ręcznie) w menu [☞ Tryb] możesz naciśnąć przycisk **INFO**, aby wybrać dostosować wartość przysłony lub czas otwarcia migawki.
 - Naciśnij przycisk **OK**, aby wrócić do poprzedniego widoku.

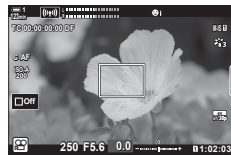

Ekran regulacji ekspozycji po wybraniu trybu [M] w menu [☞ Tryb]

- 8** Rozpocznij nagrywanie, aby włączyć powiększanie.

■ Dostęp z menu

W menu można wybrać role poszczególnych elementów sterujących aparatu. Wybierz opcję [☞ Funkcja przycisku] w [☞ menu wideo].

- Przycisk **MENU** ➔ Karta [☞] ➔ [☞ Przycisk/Pokrętło/Dźwignia] ➔ [☞ Funkcja przycisku]
- ➔ Wybierz przycisk ➔ Naciśnij klawisz strzałki \triangleright , aby wyświetlić dostępne opcje
 - ➔ Za pomocą klawiszy strzałek Δ ∇ wybierz funkcję [Powiększenie]

3-8 Pomiar i ekspozycja





Aparat mierzy jasność obiektu i odpowiednio dostosowuje ekspozycję. Aparat można skonfigurować tak, aby automatycznie zwiększał czułość ISO przy słabym oświetleniu. Można też zredukować migotanie podczas fotografowania przy sztucznym świetle.

Ekspozycję w trybie nagrywania filmów mierzy się za pomocą opcji  (cyfrowy pomiar ESP). Ta opcja jest odpowiednia do większości scen, w tym fotografowania podświetlonych obiektów. Aparat mierzy 324 obszary kadru i oblicza optymalną ekspozycję, uwzględniając charakter sceny. Aparat można też skonfigurować tak, aby wykrywał twarze i ustawiał ekspozycję na ich podstawie.

3

Regulowanie ekspozycji (Kompensacja ekspozycji)

Ekspozycję wybraną przez aparat automatycznie można dostosować do własnego zamysłu artystycznego. Wybierz wartości dodatnie, aby rozjaśnić zdjęcia, lub ujemne, aby je przyciemnić. Ekspozycję można regulować w zakresie $\pm 3,0$ EV.

- To ustawienie jest dostępne w następujących miejscach:
 - Przycisk  (str. 368)
 - Dotykowe elementy sterujące (str. 368)
 - Pokrętła (str. 368)
- Kompensacja ekspozycji jest dostępna po wybraniu trybu [P], [A] lub [S] w menu [ Tryb] (tryb ekspozycji w filmach). Aby włączyć kompensację ekspozycji po wybraniu trybu [M] w menu [ Tryb], wybierz opcję [Włączone] w menu [ M ISO Auto] (str. 372) i opcję [AUTO] w menu [ ISO].
- Podczas nagrywania kompensację ekspozycji można regulować za pomocą pokrętła przedniego lub tylnego albo za pomocą dotykowych elementów sterujących.

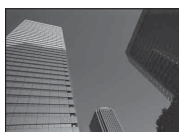

Wartość ujemna







0



Wartość dodatnia

■ Dostęp za pomocą przycisku





Naciśnij przycisk , a następnie obróć pokrętło przednie lub tylne. Możesz także nacisnąć przycisk  i użyć klawiszy strzałek  .





Kompensacja ekspozycji Pasek ekspozycji

- Aby zresetować kompensację ekspozycji, naciśnij i przytrzymaj przycisk **OK**.



- Ustawienie  (kompensacja ekspozycji) można przypisać do innych elementów sterujących. Wybierz kolejno opcje [ Przycisk/Pokrętło/Dźwignia] > [ Funkcja przycisku] (str. 417) w  menu wideo.







■ Dostęp za pomocą pokręteł

Po wybraniu trybu [P], [A] lub [S] w menu [ Tryb] kompensację ekspozycji można regulować za pomocą pokręteła przedniego. Aby używać pokręteła przedniego lub tylnego w trybie [M], wybierz opcję  dla pozycji [ Funkcja pokręteła] (str. 424).

3



■ Dostęp za pośrednictwem dotykowych elementów sterujących (cichych elementów sterujących)

Kompensację ekspozycji można regulować za pomocą dotykowych elementów sterujących.  „Dotykowe elementy sterujące (Ciche elementy sterujące)” (str. 306)





Dotknij cichego panelu sterowania, aby wyświetlić ciche elementy sterujące  Dotknij opcji   Wybierz ustawienie za pomocą przycisków    









Karta cichych elementów sterowania

Regulowanie czułości ISO, gdy dla ustawienia  Tryb] (tryb ekspozycji w filmach) wybrano opcję [M]. Wyższe wartości pozwalają fotografować ciemniejsze sceny, ale zwiększają ilość szumów (cętek) na obrazach. Wybierz opcję [AUTO], aby pozwolić aparatowi regulować czułość w zależności od warunków oświetleniowych. Opcja [AUTO] jest jedyną opcją dostępną wtedy, gdy dla ustawienia  Tryb] wybrano opcję [P], [A] lub [S].



- Czułość ISO można regulować podczas nagrywania. Użyj pokrętki przedniego lub tylnego albo dotykowych elementów sterujących.
- Ręczna regulacja czułości ISO jest dostępna tylko wtedy, gdy dla ustawienia  Tryb] wybrano opcję [M].
- To ustawienie jest dostępne w następujących miejscach:
 - Przycisk **ISO** (str. 370)
 - Pełny panel sterowania LV (str. 371)
 - Dotykowe elementy sterujące (str. 371)
 - Sterowanie na żywo (str. 371)

AUTO	Czułość jest regulowana automatycznie w zależności od warunków fotografowania. Aparat reguluje czułość w zakresie ISO 200–6400. W trybie [M] (ręczny) w menu  Tryb] (tryb ekspozycji w filmach) ta funkcja jest dostępna po wybraniu opcji [Włączone] w menu  ISO Auto] (str. 372).
200–6400 (ręcznie)	Wybierz wartość w menu  ISO]. Wartość ISO 200 zapewnia dobrą równowagę pomiędzy szumem a zakresem dynamicznym. Ta opcja jest dostępna po wybraniu ustawienia [M] w menu  Tryb].

3

- Zakres dostępnych czułości, gdy wybrano opcję [AUTO], zmienia się w zależności od opcji wybranych dla ustawień  i [Tryb obrazu].
- W przypadku wybrania trybu [M] w menu  Tryb] obowiązują następujące ograniczenia:
Filtry artystyczne [Dramatyczna tonacja] i [Akwarela]:
 - Górna granica ustawienia [AUTO] to ISO 1600.
 Tryb obrazu [ OM-Log400]:
 - Jeśli wybrana częstotliwość w opcji  do 24p, 25p lub 30p, tryb [AUTO] jest ograniczony do czułości ISO w zakresie 400–3200.
 - Jeśli wybrana częstotliwość w opcji  do 50p lub 60p, tryb [AUTO] jest ograniczony do czułości ISO w zakresie 400–6400.
 - Najniższa wartość, jaką można wybrać ręcznie, to ISO 200.
 Inne tryby obrazu:
 - Jeśli wybrana częstotliwość w opcji  do 24p, 25p lub 30p, tryb [AUTO] jest ograniczony do czułości ISO w zakresie 200–3200.



- Możesz wybrać maksymalną i standardową wartość czułości ISO dostępną w opcjach sterowania automatyczną czułością ISO po wybraniu opcji [AUTO] i wybraniu opcji [M] dla w menu  Tryb].  Ust. auto ISO] (str. 372)

■ Dostęp za pomocą przycisku ISO

Czułość ISO na potrzeby nagrywania filmów można regulować tylko wtedy, gdy dla ustawienia [Tryb] wybrano opcję [M]. Opcja [AUTO] jest dostępna tylko wtedy, gdy wybrano opcję [Włączone] dla ustawienia [ISO Auto] w Menu wideo (str. 372).

1 Naciśnij przycisk ISO.

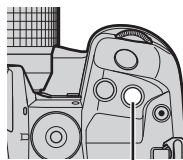

Przycisk ISO

- Wyświetlone zostaną dostępne opcje ustawienia [ISO].

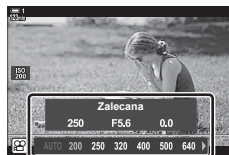

Opcje ustawienia [ISO]

3 2 Obróć pokrętkę przednie lub tylne, aby zaznaczyć wybraną opcję.

- Pokrętła możesz też obrócić, naciskając przycisk ISO.

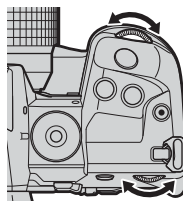

3 Naciśnij spust migawki do połowy, aby wybrać zaznaczoną opcję i wyjść z menu.



- Czułość ISO można przypisać do innych elementów sterujących. Wybierz kolejno opcje [Przycisk/Pokrętko/Dźwignia] > [Funkcja przycisku] (str. 417) w menu wideo.

■ Dostęp za pośrednictwem dotykowych elementów sterujących (cichych elementów sterujących)

Gdy wybrano opcję [M] dla ustawienia [ISO Tryb], czułość ISO można regulować za pomocą dotykowych elementów sterujących. [👉] „Dotykowe elementy sterujące (Ciche elementy sterujące)” (str. 306)

Dotknij cichego panelu sterowania, aby wyświetlić ciche elementy sterujące ➔ Dotknij opcji [ISO] ➔ Wybierz ustawienie za pomocą przycisków ^ v ^ v

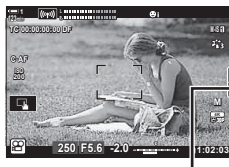

Karta cichych elementów sterowania

■ Dostęp przez pełny panel sterowania LV

1 Zaznacz opcję [ISO] w pełnym panelu sterowania LV.

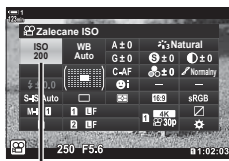

📷 Czuość ISO

- 2 Zaznacz opcję za pomocą pokrętki przedniego.
- 3 Naciśnij spust migawki do połowy, aby wybrać zaznaczoną opcję i wyjdź z pełnego panelu sterowania LV.

■ Dostęp za pomocą sterowania na żywo

Zaznacz opcję [ISO] w sterowaniu na żywo i wybierz żądaną opcję za pomocą klawiszy strzałek < >.

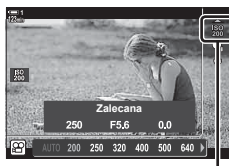

- Informacje na temat wyświetlania opcji sterowania na żywo, patrz „Korzystanie ze sterowania na żywo” (str. 312).







📷 Czuość ISO

Sterowanie czułością Auto ISO

Ust. auto ISO

Opcję [AUTO] można wybrać w ustawieniu  ISO trybu [M] (ręcznie) wybranego w menu  Tryb] (tryb ekspozycji w filmach). Dzięki temu aparat reaguje na zmiany w jasności bez potrzeby regulowania wartości przysłony ani czasu otwarcia migawki. Ponadto można także używać kompensacji ekspozycji.

 ISO Auto	Opcja [AUTO] jest dostępna w ustawieniu  ISO po wybraniu trybu [M] w menu  Tryb]. Ustawienia sterowania automatyczną czułością ISO można regulować za pomocą opcji [Granica górna / domyślne].
Granica górna / domyślne	Określi maksymalną i standardową wartość czułości ISO dostępną w opcjach sterowania automatyczną czułością ISO po wybraniu opcji [AUTO] w ustawieniu  ISO trybu [M] w menu  Tryb] (tryb ekspozycji w filmach).

1 Naciśnij przycisk **MENU**, aby wyświetlić menu.

2 Zaznacz opcję  Ustawienia specyfikacji] w menu wideo i naciśnij klawisz strzałki ▷.

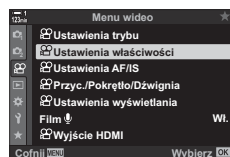

3

3 Zaznacz opcję  Ust. auto ISO] za pomocą klawiszy strzałek △ ▽ i naciśnij przycisk ▷.

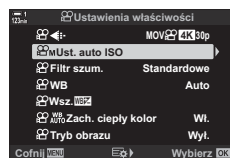

4 Zaznacz opcję za pomocą klawiszy strzałek △ ▽ i naciśnij przycisk ▷.

[Granica górna / domyślne]:

Zaznacz pozycje za pomocą klawiszy strzałek <▷> i zmień je za pomocą klawiszy strzałek △ ▽. Naciśnij przycisk **OK**, aby wrócić do ekranu  Ust. auto ISO]. Dostępne opcje różnią się w zależności od trybu obrazu (str. 388).

 ISO-Auto):

Zaznacz opcję [Włączone] lub [Wyłączone] za pomocą klawiszy strzałek △ ▽.

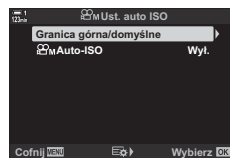

5 Naciskaj przycisk **MENU**, aby wyjść z menu.

Blokowanie określonej zmierzonej wartości ekspozycji. Z tej opcji można skorzystać, aby oddzielnie ustawić ostrość i wartość ekspozycji.

Ekspozycję blokuje się przyciskiem. Blokadę ekspozycji ([AEL/AFL]) należy więc przypisać do przycisku w menu [☰ Funkcja przycisku] (str. 417). Domyślnie jest przypisana do przycisku **AEL/AFL**.

- 1 Kompozycję zdjęcia należy ustawić w taki sposób, aby dokonać pomiaru obiektu, dla którego chcemy ustawić ekspozycję, a następnie nacisnąć przycisk **AEL/AFL**.

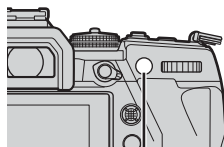

Przycisk **AEL/AFL**

- Jeden raz naciśnij przycisk **AEL/AFL**, aby zablokować ekspozycję. Na ekranie pojawi się ikona **AEL**.

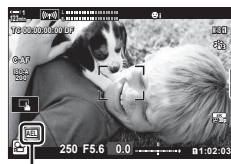



Ikona **AEL**

- 2 Ponownie naciśnij przycisk **AEL/AFL**, aby zakończyć blokowanie ekspozycji.
 - Z ekranu zniknie ikona **AEL**.
- Obsługiwanie pokręćła wyboru trybu lub przycisku **MENU** albo **OK** również wyłącza blokadę ekspozycji.











Redukowanie migotania przy oświetleniu LED

(Skanowanie migotania)

W filmach nagranych przy świetle LED mogą być widoczne paski. Aby zoptymalizować czas otwarcia migawki, przeglądając paski na ekranie, włącz funkcję  Skan migotania].

Ta opcja jest dostępna w trybach [S] i [M] wybieranych w menu  Tryb] (tryby ekspozycji w filmach).

- Zakres dostępnych czasów otwarcia migawki jest mniejszy.

- 1 Wybierz tryb [S] lub [M] w menu  Tryb] (str. 332).
- 2 Naciśnij przycisk **MENU**, aby wyświetlić menu.
- 3 Zaznacz opcję  Ustawienia trybu] w  menu wideo i naciśnij klawisz strzałki .
- 3 4 Zaznacz opcję  Skaner migotania] za pomocą klawiszy strzałek   i naciśnij przycisk .
- 5 Zaznacz opcję [Włączone] za pomocą klawiszy strzałek   i naciśnij przycisk **OK**.
- 6 Naciskaj przycisk **MENU**, aby wyjść z menu.
 - W chwili włączenia skanowania migotania wyświetlana jest ikona **Flicker Scan**.

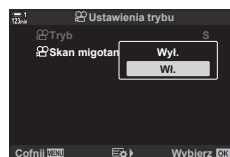
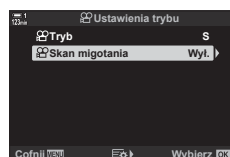
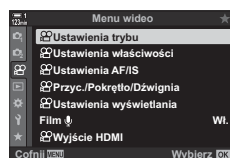

Ikona **Flicker Scan**

7 Wybierz czas otwarcia migawki podczas przeglądania ekranu.

- Wybierz czas otwarcia migawki za pomocą pokrętle przedniego lub tylnego albo klawiszy strzałek Δ ∇ .
- Kontynuuj regulację czasu otwarcia migawki, aż paski przestaną być widoczne na ekranie.
- Naciśnij przycisk **INFO**; ekran zmieni się i zniknie z niego ikona **Flicker Scan**. Dostosować można również wartość przysłony oraz kompensację ekspozycji. Można to zrobić za pomocą pokrętle przedniego lub tylnego albo klawiszy strzałek.
- Naciskaj przycisk **INFO**, aby wrócić do ekranu skanowania migotania.



Czas otwarcia migawki

8 Zaczynij nagrywać po ukończeniu konfigurowania ustawień.

- Podgląd ostrości, pełny panel sterowania LV oraz sterowanie na żywo są niedostępne na ekranie skanowania migotania. Aby je wyświetlić, najpierw naciśnij przycisk **INFO**, aby wyjść z ekranu skanowania migotania.



- Funkcję [📷 Skan migotania] można przypisać do przycisku. Następnie wystarczy go nacisnąć, aby ją włączyć. 📷 Menu wideo > [📷 Funkcja przycisku] (str. 417)

3-9 Stabilizacja obrazu, Kolor i Jakość

Funkcje opisane w tej sekcji zmniejszają rozmycie i szumy oraz kompensują kolor źródła światła. Ponadto ta sekcja omawia tryby obrazu, za pomocą których można wpływać na ostateczny wygląd zdjęć.



3

Redukcja efektu rozmycia

 Stb. obrazu)

Redukcja efektu rozmycia powodowanego przez poruszenie aparatu najczęściej występującego w sytuacjach, gdy obiekt jest słabo oświetlony lub gdy zdjęcie jest robione z dużym powiększeniem. Jeśli używany obiektyw nie należy do gamy Four Thirds ani Micro Four Thirds, stabilizacja obrazu działa na podstawie wprowadzonych danych dotyczących jego ogniskowej.

- To ustawienie jest dostępne w następujących miejscach:
 - Pełny panel sterowania LV (str. 377)
 - Sterowanie na żywo (str. 377)
 - Menu (str. 377)

M-IS  (wył.)	Stabilizacja obrazu wyłączona.
M-IS  (wielokierunkowa)	Elektroniczna stabilizacja obrazu połączona ze sterowaniem ruchami matrycy za pomocą silnika VCM.
M-IS  (wielokierunkowa)	Samo sterowanie ruchami matrycy za pomocą silnika VCM.

- Stabilizacja obrazu może nie być w stanie kompensować zbyt dużych ruchów aparatu. W takich przypadkach należy używać statywu.
- Podczas działania stabilizacji obrazu można zauważyć szum lub wibracje.
- Ustawienie wybrane za pomocą przełącznika stabilizacji obrazu w obiektywie ma pierwszeństwo nad ustawieniem wybranym w aparacie.

■ Dostęp za pośrednictwem pełnego panelu sterowania LV

- 1 Zaznacz opcję [📷 Stb. obrazu] w pełnym panelu sterowania LV.



📷 Stabilizator obrazu

- 2 Zaznacz opcję za pomocą pokrętki przedniego.
- 3 Naciśnij spust migawki do połowy, aby wybrać zaznaczoną opcję i wyjdź z pełnego panelu sterowania LV.

■ Dostęp z menu

Wybierz żadaną opcję, przechodząc kolejno do pozycji [📷 Ustawienia AF/IS] > [📷 Stb. obrazu] w [📷] menu wideo.

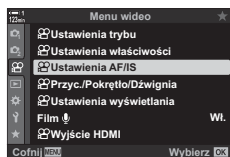

Przycisk **MENU** ➔ Karta [📷] ➔ [📷 Ustawienia AF/IS] ➔ [📷 Stb. obrazu] ➔ Za pomocą klawiszy strzałek Δ ∇ wybierz żadaną opcję

■ Dostęp za pomocą sterowania na żywo

Zaznacz opcję [📷 Stb. obrazu] w sterowaniu na żywo i wybierz opcję za pomocą klawiszy strzałek \triangleleft \triangleright .

- Informacje na temat wyświetlania opcji sterowania na żywo, patrz „Korzystanie ze sterowania na żywo” (str. 312).

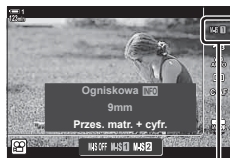

📷 Stabilizator obrazu

🔍 Obiektywy inne niż Four Thirds/Micro Four Thirds



W przypadku korzystania z obiektywów innych niż obiektywy systemu Micro Four Thirds lub Four Thirds konieczne będzie określenie długości ogniskowej. W tym celu należy nacisnąć klawisz strzałki \triangleright w menu, w którym zostanie wybrana opcja, a następnie zaznaczyć odpowiednią wartość za pomocą klawiszy strzałek Δ ∇ \triangleleft \triangleright i nacisnąć przycisk **OK**. Jeśli użyte zostaną dane obiektywu zapisane w pozycji [Ust. inf. o obiektyw.] (str. 550), zostanie zastosowana zapisana długość ogniskowej.

- Wybierz wartość w zakresie od 0,1 mm do 1000,0 mm.
- Stosuj wartość nadrukowaną na obiektywie.
- Wybrana wartość nie zostanie zresetowana po wybraniu opcji [Zresetuj / Tryb niest.] (str. 91) > [Resetuj] (Podstawowe) w [📷] Menu fotografowania 1.

Wybór wartości stosowanej stabilizacji obrazu.

+1	Wybór odpowiedni do statycznych ujęć z ręki.
±0	Ta opcja jest zalecana w większości sytuacji.
-1	Wybór odpowiedni do ujęć z ręki z przesuwaniem, nachylaniem lub śledzeniem.

1 Naciśnij przycisk **MENU**, aby wyświetlić menu.

2 Zaznacz opcję [ Ustawienia AF/IS] w  menu wideo i naciśnij klawisz strzałki ▷.

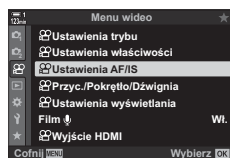

3 Zaznacz opcję [ Poziom IS] za pomocą klawiszy strzałek △ ▽ i naciśnij przycisk ▷.

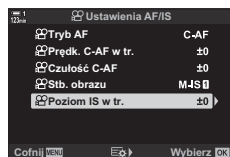

3

4 Zaznacz opcję za pomocą klawiszy strzałek △ ▽ i naciśnij przycisk **OK**.

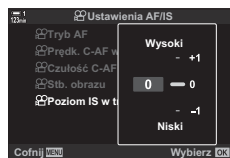

5 Naciskaj przycisk **MENU**, aby wyjść z menu.

Opcje redukcji szumów przy wysokiej czułości ISO (Filtr szum.)

Redukcja artefaktów („szumów”) w filmach nagranych z wysoką czułością ISO. Ta opcja może zmniejszyć „ziarnistość” nagrań zarejestrowanych w słabym świetle. Możesz określić stopień redukcji szumów.

Wyl.	Redukcja szumów wyłączona.
Słabo/standardowo/ mocno	Wybierz stopień redukcji szumów.

- 1 Naciśnij przycisk **MENU**, aby wyświetlić menu.
- 2 Zaznacz opcję [Ustawienia właściwości] w menu wideo i naciśnij klawisz strzałki ▶.
- 3 Zaznacz opcję [Filtr szum.] za pomocą klawiszy strzałek ▲ ▼ i naciśnij przycisk ▶.
- 4 Zaznacz opcję za pomocą klawiszy strzałek ▲ ▼ i naciśnij przycisk **OK**.
- 5 Naciskaj przycisk **MENU**, aby wyjść z menu.

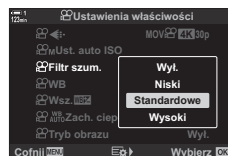
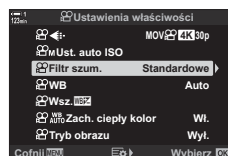
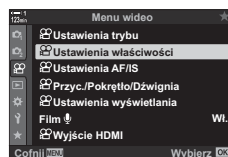







3

Funkcja balansu bieli sprawia, że białe obiekty faktycznie wyglądają na białe.

Mimo że ustawienie [AUTO] sprawdza się w większości sytuacji, można też wybrać inne opcje, które sprawią, że białe obiekty będą wyglądały na faktycznie białe, lub nadadzą białym obiektom konkretny odcień.

- To ustawienie jest dostępne w następujących miejscach:
 - Przycisk **WB** (str. 381)
 - Menu (str. 382)
 - Pełny panel sterowania LV (str. 382)
 - Sterowanie na żywo (str. 382)

Tryb balansu bieli		Temperatura barwowa	Wybierz dla
Automatyczny balans bieli	AUTO	—	Większości standardowych scen (scen zawierających białe lub prawie białe obiekty) <ul style="list-style-type: none"> • Ten tryb jest zalecany w większości sytuacji. • Istnieje możliwość zachowania kolorów widocznych w świetle żarowym (str. 383).
Wstępne ustawienie balansu bieli		5300 K	Sceny na świeżym powietrzu w świetle słonecznym, zachody słońca, sztuczne ognie
		7500 K	Dzienne zdjęcia obiektów w cieniu
		6000 K	Zdjęcia zrobione w ciągu dnia przy zachmurzonym niebie
		3000 K	Obiekty w świetle żarowym
		4000 K	Obiekty w świetle fluorescencyjnym
		—	Fotografia podwodna
Jednodotkowy balans bieli		Wartość wybierana w przypadku jednodotkowego balansu bieli	Sytuacje, w których warto ustawić balans bieli pod kątem konkretnego obiektu <ul style="list-style-type: none"> • Temperaturę barwową ustawia się na wartość zmierzoną na białym obiekcie w świetle, które będzie użyte w ostatecznym zdjęciu (str. 386).
	CWB	2000 K–14000 K	Sytuacje, w których możesz określić odpowiednią temperaturę barwową <ul style="list-style-type: none"> • Wybierz temperaturę barwową.

■ Dostęp za pomocą przycisku **WB**

1 Naciśnij przycisk **WB**.

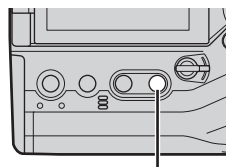

Przycisk **WB**

- Wyświetlone zostaną opcje ustawienia [WB].



Opcje ustawienia [WB]

2 Obróć pokrętko przednie lub tylne, aby zaznaczyć wybraną opcję.

- Naciśnięcie przycisku **INFO** po zaznaczeniu opcji [AUTO] powoduje wyświetlenie opcji [WB Zach. ciepły kolor] (str. 383).
- Opcje jednodotkowego balansu bieli (str. 386) i własnego balansu bieli można wyświetlić, naciskając przycisk **INFO**.
- Można również obrócić pokrętko przednie lub tylne, naciskając jednocześnie przycisk **WB**.

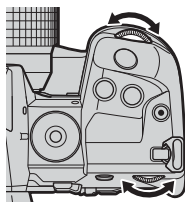

3 Naciśnij spust migawki do połowy, aby wybrać zaznaczoną opcję i wyjść z menu.



- Domyślnie balans bieli jest przypisany do przycisku **WB**. W razie potrzeby funkcję [WB] możesz też przypisać do innych elementów sterujących. Wybierz kolejno opcje [Przycisk/Pokrętko/Dźwignia] > [Funkcja przycisku] (str. 417) w menu wideo.

■ Dostęp za pośrednictwem pełnego panelu sterowania LV

Balans bieli można wybrać za pomocą pełnego panelu sterowania LV.

Przycisk **OK** ⇒ [WB] ⇒ Wybierz opcję za pomocą pokrętki przedniego

- Aby uzyskać dostęp do opcji [WB AUTO Zach. ciepły kolor], naciśnij przycisk **INFO** po zaznaczeniu opcji [AUTO] w menu [WB] i naciśnięciu przycisku **OK** (str. 383).
- Aby wybrać temperaturę barwową lub zmierzyć nową wartość dla balansu bieli, gdy wybrano ustawienie balansu bieli jednym przyciskiem (str. 386) lub niestandardowy balans bieli, naciśnij przycisk **INFO** po naciśnięciu przycisku **OK** i wyświetleniu menu [WB].
- Gdy wybrano własny balans bieli ([CWB]), można zaznaczyć temperaturę barwową na pełnym panelu sterowania LV i wybrać wartość, obracając pokrętkę przednie.

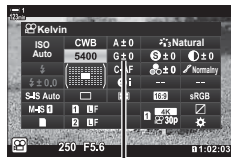

Temperatura barwowa

■ Dostęp z menu

Dostosuj balans bieli, wybierając kolejno opcje

[Ustawienia właściwości] > [WB] w menu wideo.

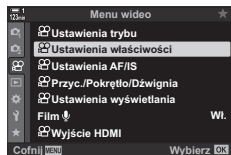

Przycisk **MENU** ⇒ Karta [Ustawienia właściwości] ⇒ [WB] ⇒ Za pomocą klawiszy strzałek \triangle ∇ wybierz żądaną opcję

■ Dostęp za pomocą sterowania na żywo

Zaznacz opcję [WB] w sterowaniu na żywo i wybierz żądaną opcję za pomocą klawiszy strzałek \triangleleft \triangleright .

- Informacje na temat wyświetlania opcji sterowania na żywo, patrz „Korzystanie ze sterowania na żywo” (str. 312).

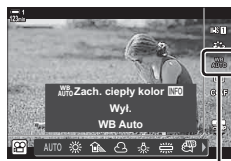

[WB]

Zachowywanie ciepłych kolorów

^{WB} AUTO Zach. ciepły kolor

W razie potrzeby automatyczny balans bieli można dostosować, aby zachowywał ciepłe kolory widziane w świetle żarowym. Standardowo balans bieli reguluje się po to, aby białe obiekty wyglądały na autentycznie białe, ale ta funkcja może też służyć do zachowania ciepła, jakie nadaje światło żarowe.

- To ustawienie jest dostępne w następujących miejscach:
 - Pełny panel sterowania LV
 - Menu
 - Przycisk **WB**
 - Sterowanie na żywo
- Aby uzyskać dostęp do tej opcji za pomocą przycisku **WB**, pełnego panelu sterowania LV lub sterowania na żywo, należy wybrać opcję [WB Auto], a następnie nacisnąć przycisk **INFO**.

■ Dostęp za pośrednictwem pełnego panelu sterowania LV

- 1 Zaznacz opcję  WB] w pełnym panelu sterowania LV i naciśnij przycisk **OK**.

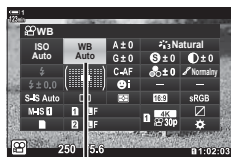

 Tryb balansu bieli

- 2 Zaznacz opcję [WB Auto] i naciśnij przycisk **INFO**.
 - Wyświetlone zostaną opcje funkcji  ^{WB}
AUTO Zach. ciepły kolor.

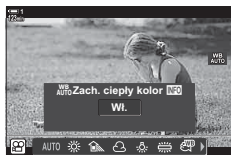



- 3 Zaznacz opcję [Włączone] za pomocą klawiszy strzałek <|> i naciśnij przycisk **OK**.

■ Dostęp za pomocą przycisku **WB**

Wybierz opcję [WB Auto] ➔ Przycisk **INFO** ➔ Wybierz opcję [Włączone]

■ Dostęp z menu

MENU ➔  menu wideo ➔  Ustawienia właściwości ➔ Wybierz opcję  ^{WB}
AUTO Zach. ciepły kolor ➔ [Włączone]

■ Dostęp za pomocą sterowania na żywo

Wybierz opcję [WB Auto] ➔ Przycisk **INFO** ➔ Wybierz opcję [Włączone]

3

Kompensacja balansu bieli

Kompensacja balansu bieli

Dostosowywanie balansu bieli. Dla każdej opcji balansu bieli można określać osobne wartości. Ustawienia reguluje się w następujący sposób.

- To ustawienie jest dostępne w następujących miejscach:
 - Pełny panel sterowania LV
 - Menu

A	Oś A (pomarańczowo-niebieska)	Wartości dodatnie nadają kolor czerwony, a ujemnie niebieski.
G	Oś G (zielono-fioletowa)	Wartości dodatnie nadają kolor zielony, a ujemnie fioletowy.

■ Dostęp za pośrednictwem pełnego panelu sterowania LV

- 1 Zaznacz opcję  WB] w pełnym panelu sterowania LV i wybierz opcję balansu bieli.

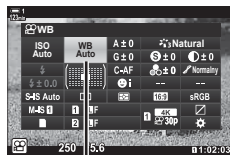

 WB

- 2 Zaznacz opcję [A±0] lub [G±0] za pomocą klawiszy strzałek (Δ ∇ \triangleleft \triangleright), a następnie zaznacz żadaną wartość, korzystając z pokręćła przedniego.

- Aby wyświetlić ekran kompensacji balansu bieli, naciśnij przycisk **OK**. Balans bieli można regulować, sprawdzając wyniki na ekranie. Użyj pokręćła przedniego, aby wybrać oś (A lub G), i pokręćła tylnego, aby wybrać wartość.

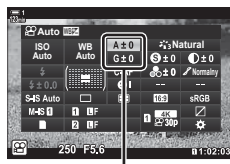



Dostosowywanie balansu bieli

- 3 Naciśnij spust migawki do połowy, aby wybrać zaznaczoną opcję i wyjdź z pełnego panelu sterowania LV.



- Dostosowywanie balansu bieli można zastosować jednocześnie we wszystkich opcjach balansu bieli.  [Wszytkie WB] (str. 385)

■ Dostęp z menu

Przycisk **MENU** \rightarrow Karta  (video) \rightarrow  Ustawienia właściwości \rightarrow  WB \rightarrow Zaznacz opcję balansu bieli i naciśnij klawisz strzałki \triangleright \rightarrow Zaznacz opcję A±0 lub G±0 za pomocą klawiszy strzałek \triangleleft \triangleright i wybierz wartość za pomocą klawiszy strzałek Δ ∇ (w przypadku wybrania opcji [CWB] ponownie naciśnij klawisz \triangleright i wybierz wartość za pomocą klawiszy strzałek Δ ∇ \triangleleft \triangleright)

Dostosowywanie balansu bieli

(Wszystkie)

Dostosowywanie balansu bieli we wszystkich trybach. Ta funkcja umożliwia dostosowanie wszystkich trybów o taką samą wartość.

Ust.wszys	Użytkownik może dostosować balans bieli dla wszystkich trybów. Balans bieli może być dostosowywany na osiach A (pomarańczowy–niebieski) i G (zielony–magenta).
Res.wszys	Przywraca ustawienia domyślne we wszystkich ustawieniach.

- 1 Naciśnij przycisk **MENU**, aby wyświetlić menu.
- 2 Zaznacz opcję [Ustawienia właściwości] w menu wideo i naciśnij klawisz strzałki \triangleright .

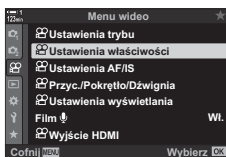

- 3 Zaznacz opcję [Wsz.] za pomocą klawiszy strzałek \triangle ∇ i naciśnij przycisk \triangleright .

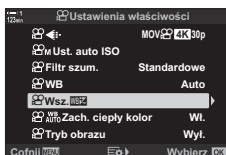

- 4 Zaznacz opcję za pomocą klawiszy strzałek \triangle ∇ i naciśnij przycisk \triangleright .
 - Jeśli wybrana została opcja [Ust.wszys], zaznacz oś A lub G za pomocą klawiszy strzałek \triangleleft \triangleright , wybierz wartość za pomocą klawiszy strzałek \triangle ∇ , a następnie naciśnij przycisk **OK**.
 - Jeśli wybrana została opcja [Res.wszys], zaznacz opcję [Tak] lub [Nie] za pomocą klawiszy strzałek \triangle ∇ i naciśnij przycisk **OK**.

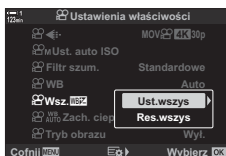



- 5 Naciskaj przycisk **MENU**, aby wyjść z menu.

3

Pomiar balansu bieli

(Jednodotkowy balans bieli)

Ustawianie balansu bieli na wartość zmierzoną w świetle, które zostanie użyte przy finalnym zdjęciu. Tej opcji należy użyć, aby dostosować balans bieli, gdy trudno jest uzyskać pożądane rezultaty z użyciem kompensacji balansu bieli albo wstępnych ustawień balansu bieli, na przykład  (światło słoneczne) lub  (chmury). Aparat zapisuje zmierzoną wartość, aby w razie potrzeby można ją było szybko wczytać.

- To ustawienie jest dostępne w następujących miejscach:
 - Przycisk **WB**
 - Sterowanie na żywo (str. 387)
 - Pełny panel sterowania LV (str. 387)
 - Menu (str. 387)



Pomiar i zapis maksymalnie czterech wartości jednodotkowego balansu bieli.

■ Dostęp za pomocą przycisku **WB**

1 Naciśnij przycisk **WB**.

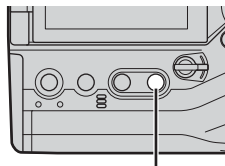

Przycisk **WB**

- Wyświetlone zostaną opcje ustawienia [ WB].

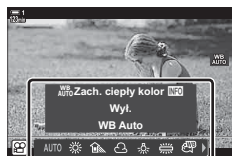

Opcje ustawienia [ WB]

2 Obróć pokrętkę przednie lub tylne, aby zaznaczyć opcję w zakresie od do .

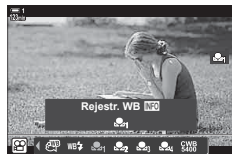

3 Skadruj arkusz czystego papieru (białego lub szarego) pośrodku ekranu i naciśnij przycisk **INFO**.

- Upewnij się, że obiekt jest pozbawiony cieni.
- Wyświetlone zostanie okno dialogowe z potwierdzeniem.

4 Zaznacz opcję [Tak] za pomocą klawiszy strzałek Δ ∇ i naciśnij przycisk **OK**.

- Aparat zachowa ustawienie jako wartość wybranej opcji jednodotkowego balansu bieli i wyjdzie z ekranu fotografowania.
- Aby wyjść bez dokonywania pomiaru balansu bieli, zaznacz opcję [Nie] i naciśnij przycisk **OK**. Powtórz proces z kroku 3.



- Ustawienie można również wybrać, przytrzymując przycisk **WB** i obracając pokrętko tylnie. Zwolnij ten przycisk, aby wybrać ustawienie i wrócić do ekranu fotografowania.
- Jednodotkowy balans bieli można przypisać do elementu sterującego. W tym celu wybierz opcje [Przycisk/Pokrętko/Dźwignia] > [Funkcja przycisku] (str. 417).

■ Dostęp za pośrednictwem pełnego panelu sterowania LV

Jednodotkowy balans bieli można wybrać za pomocą pełnego panelu sterowania LV.

[WB] \Rightarrow Przycisk **OK** \Rightarrow Zaznacz opcję w zakresie od WB_1 do WB_4 za pomocą pokrętki przedniego \Rightarrow Przycisk **INFO** \Rightarrow Zmierz balans bieli

■ Dostęp za pomocą sterowania na żywo

Jednodotkowy balans bieli można zmierzyć za pomocą sterowania na żywo.

Przycisk **OK** \Rightarrow [WB] \Rightarrow Naciśnij klawisz strzałki $\langle \rangle$ i wybierz dowolną opcję w zakresie od WB_1 do WB_4



3

- Aby wyświetlić ekran pomiaru balansu bieli i zmierzyć nową wartość w przypadku aktualnie wybranej opcji jednodotkowego balansu bieli, naciśnij przycisk **INFO**.

■ Dostęp z menu











Za pomocą menu można wyłącznie przywoływać poprzednie zmierzone wartości jednodotkowego balansu bieli.

Przycisk **MENU** \Rightarrow Karta WB \Rightarrow [Ustawienia właściwości] \Rightarrow [WB] \Rightarrow Wybierz opcję w zakresie od WB_1 do WB_4 za pomocą klawiszy strzałek Δ ∇

Wybór sposobu przetwarzania obrazów podczas fotografowania, aby poprawić kolor, tonację itp. Istnieje możliwość wyboru wstępnie ustawionych trybów obrazu zgodnie ze swoim zamysłem artystycznym lub fotografowanym obiektem. Możesz też dostosować poszczególne parametry, na przykład kontrast czy ostrość. Filtry artystyczne również dają opcję dodawania efektów ramki itp. Ustawienia poszczególnych parametrów są przechowywane oddzielnie dla każdego trybu obrazu.

- Ta opcja dotyczy zarówno fotografowania, jak i filmowania.

Standardowe tryby obrazu

 i-Enhance	Aparat dostosowuje kolory i kontrast, aby zapewnić optymalne rezultaty w zależności od rodzaju fotografowanego obiektu (str. 402).
 Żywe	Wybór żywych kolorów.
 Naturalny	Wybór naturalnych kolorów.
 Muted	Opcja idealna w przypadku zdjęć, które będą retuszowane.
 Portret	Poprawienie tonacji skóry.
 Monochrom.	Rejestrowanie zdjęć monochromatycznych. Istnieje możliwość dodania efektów filtra koloru oraz zabarwienia (str. 400).
 Własne	Zmiany wybranych trybów obrazu można zapisać w celu użycia w przyszłości jako własnych trybów obrazu.
 e-Portrait	Poprawienie tonacji skóry.
 Podwodny	Przetwarzanie zdjęć, którego celem jest zachowanie żywych kolorów pod wodą.
 Kreator kolorów	Dostosowywanie odcieni i kolorów do zamysłu artystycznego (str. 405).





Filtry artystyczne

ART 1 Pop Art	Poprawienie intensywności kolorów.
ART 2 Zmiękczenie ostrości	Stosowanie miękkich tonacji, aby nadać mglisty, senny efekt.
ART 3 Jasny i Lekki Kolor	Dyfuzja światła w obrazie, lekkie zwiększenie ekspozycji oraz umieszczenie obiektu w miękkiej poświacie.
ART 4 Tonowanie światła	Zmiękczenie rozjaśnień i cieni w celu nadania zdjęciu spokojnego charakteru.
ART 5 Ziarnisty film	Nadanie zdjęciu wyrazistego efektu typowego dla czarno-białych filmów.
ART 6 Fotografia Otworkowa	Redukcja oświetlenia na obrzeżach kadru, aby zdjęcie wyglądało, aby zrobiono je starym aparatem-zabawką.
ART 7 Diorama	Zwiększenie nasycenia i kontrastu oraz rozmycia nieostrych obszarów, aby zdjęcie wyglądało jak fotografia miniaturowa.
ART 8 Cross Process	Wybór tej opcji nadaje nagraniu surrealistyczny efekt. Wybierz opcję Cross Process II, aby uzyskać balans kolorów podkreślający barwy fioletowe.

ART 9	Delikatna sepia	Wybór wysublimowanego efektu, który zmniejsza ostrość całego obrazu, tworząc spokojne zdjęcia z wyraźnie zaznaczonymi cieniami.
ART 10	Dramatyczna Tonacja	Selektywne zwiększanie kontrastu, aby jeszcze bardziej zaakcentować obszary jasne i ciemne.
ART 11	Grafika Key Line	Poprawienie krawędzi w celu uzyskania efektu fotoilustracji.
ART 12	Akwarela	Zdecydowane rozjaśnienie cieni w celu nadania efektu sceny namalowanej jasnymi kolorami pastelowymi na białym płótnie oraz dodania miękkich konturów.
ART 13	Vintage	Uzyskanie efektu wyblakłego i nostalgicznego wydruku w stylu vintage.
ART 14	Część. Kolor	Uwydatnienie obiektu poprzez zarejestrowanie jedynie wybranych kolorów i pozostawienie reszty w odcieniach czarno-białych.
ART 15	Bleach Bypass	Efekt „Bleach bypass”, który można rozpoznać m.in. z filmów kinowych, może być stosowany do podkreślenia efektów zdjęć ulic lub metalowych obiektów.
ART 16	Taśma filmowa	Współczesne podkreślenie cieni i barw skóry typowe dla filmów.

- W zależności od sceny efekty niektórych ustawień mogą być niewidoczne, a w innych przypadkach przejścia w tonacjach mogą być nierówne lub sprawić, że zdjęcie będzie wyglądało na „ziarniste”.
- W zależności od wybranych ustawień efekty mogą być niewidoczne w podglądzie na żywo.



- Wyświetlane trybu obrazu można wybrać za pomocą menu [Ust. trybu obrazu] w menu  Menu własne  (str. 520).
- Możesz też wybrać tryb obrazu opracowany specjalnie pod kątem filmów, które zostaną poddane gradacji kolorów lub przetwarzane w postprodukcji.   Tryb obrazu] (str. 393)

Wybieranie trybu obrazu

To ustawienie jest dostępne w następujących miejscach:

- Pełny panel sterowania LV
- Menu (str. 391)
- Sterowanie na żywo

■ Dostęp za pośrednictwem pełnego panelu sterowania LV

1 Zaznacz opcję [Tryb obrazu] w pełnym panelu sterowania LV.



Tryb obrazu

2 Zaznacz opcję za pomocą pokręćła przedniego.

- W zależności od wybranej opcji parametry trybu obrazu mogą być widoczne na pełnym panelu sterowania LV. Parametry możesz wyregulować wedle uznania (str. 396–402).

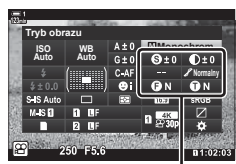

Zależy od wybranego trybu

3

3 Naciśnij spust migawki do połowy, aby wybrać zaznaczoną opcję i wyjdź z pełnego panelu sterowania LV.

■ Dostęp za pomocą sterowania na żywo

Tryb obrazu można wybrać za pomocą sterowania na żywo.



Tryb obrazu

Przycisk **OK** ➔ [Tryb obrazu] ➔ Naciśnij klawisze <D>, aby wyświetlić dostępne opcje

- Po wybraniu funkcji [Kreator kolorów] (str. 405) lub filtra artystycznego [Część. kolor] (str. 407) można nacisnąć przycisk **INFO** i dostosować nasycenie oraz odcienie za pomocą pokręteł.

■ Dostęp z menu

Wybierz opcję [Tryb obrazu] w Menu fotografowania 1.

Przycisk **MENU** Karta [Tryb obrazu] Wybierz żądaną opcję za pomocą klawiszy strzałek Naciśnij przycisk , aby wyświetlić parametry lub efekty filtra

- Istnieje możliwość dostosowania poszczególnych parametrów każdego trybu obrazu. Można je też regulować w pełnym panelu sterowania LV. Zmiany wprowadzone w parametrach za pomocą pełnego panelu sterowania LV są odzwierciedlone w menu.

Tryb obrazu	Dostępne parametry
i-Enhance	[Ostrość]/[Kontrast]/[Nasycenie]/[Gradacja]/[Efekt]
Żywe	[Ostrość]/[Kontrast]/[Nasycenie]/[Gradacja]
Naturalny	
Muted	
Portret	
Monochrom.	
Własne	[Ostrość]/[Kontrast]/[Filtr koloru]/[Kolor monochrom.]/[Gradacja]
e-Portrait	
Kreator kolorów	
Podwodny	
Pop Art	
Zmiękczenie ostrości	
Jasny i Lekki Kolor	
Tonowanie światła	
Ziarnisty film	
Fotografia Otworkowa	
Diorama	[Dodaj efekt]
Cross Process	Dostępne opcje zależą od wybranego filtra. [Efekt miękkiej ostrości]/[Efekt kamery otworkowej]/ [Dodaj efekt białej winiety]/[Efekt ramki]/[Dodaj efekt gwiazdznego nieba]*/[Efekt rozmycia: góra i dół]/[Efekt rozmycia: lewo i prawo]/[Efekt cienia: góra i dół]/[Efekt cienia: lewo i prawo]/[Filtr koloru]/[Kolor monochrom.]
Delikatna sepia	
Dramatyczna Tonacja	
Grafika Key Line	
Akwarela	
Vintage	
Część. Kolor	
Bleach Bypass	
Taśma filmowa	

- Wybierz opcję (własne), aby uzyskać dostęp do parametrów zapisanych trybów obrazu.

Tworzenie własnych trybów obrazu (C) Własny tryb obrazu

Możesz wybrać jeden z następujących trybów obrazu, edytować jego parametry wedle uznania, a następnie zapisać go jako własny tryb obrazu.

Wybierz tryb [i-Enhance], [Żywe], [Naturalne], [Przytłumione], [Portret] lub [Monochrom.].

1 Naciśnij przycisk **MENU**, aby wyświetlić menu.

2 Zaznacz opcję [Tryb obrazu] w **M** Menu fotografowania 1 i naciśnij klawisz strzałki **▷**.

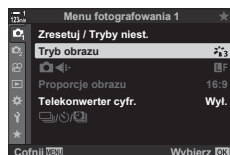

3 Zaznacz opcję [Własne] za pomocą klawiszy strzałek **△ ▽** i naciśnij przycisk **▷**.

- Na ekranie aparatu pojawi się lista trybów obrazu.

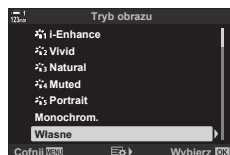

3 4 Dostosuj ustawienia za pomocą klawiszy strzałek **△ ▽**.

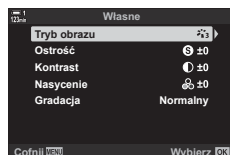

- Wybierz tryb w menu [Tryb obrazu] i dostosuj parametry [Ostrość], [Kontrast], [Nasycenie], [Gradacja], [Efekt], [Filtr koloru] oraz [Kolor monochrom.].
- Zaznacz parametry za pomocą klawiszy strzałek **△ ▽** i naciśnij przycisk **▷**, aby wyświetlić ustawienia. Naciskaj przycisk **OK** po wyregulowaniu ustawień, aby wrócić do listy parametrów.



5 Naciskaj przycisk **MENU**, aby wyjść z menu.

Wybierz tryb obrazu używany wyłącznie podczas nagrywania filmów. Priorytet otrzymuje zakres dynamiczny dostosowany do krzywej tonalnej odpowiedniej do gradacji kolorów oraz innych działań podczas postprodukcji. Te opcje są dostępne w menu [Tryb obrazu] po wybraniu opcji [Włączone] w menu funkcji [ Tryb obrazu].

- To ustawienie jest dostępne w następujących miejscach:
 - Menu
 - Sterowanie na żywo (str. 394)
 - Pełny panel sterowania LV (str. 394)



 Plaski	Filmy są nagrywane z użyciem krzywej tonalnej dostosowanej do gradacji kolorów.
 OM-Log400	Filmy są nagrywane z użyciem krzywej tonalnej zapewniającej większą swobodę podczas gradacji kolorów.

- Opcje [Ostrość], [Kontrast], [Nasylenie] i [Gradacja] są niedostępne.
- Ustawienie [ ISO] jest ograniczone do wartości od ISO 400 wzwyż.





■ Dostęp z menu

Aby używać tych opcji trybu obrazu, włącz funkcję [ Tryb obrazu], która zmienia opcje dostępne w menu [Tryb obrazu].

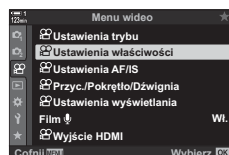
1 Naciśnij przycisk **MENU**, aby wyświetlić menu.

2 Zaznacz opcję [ Ustawienia właściwości] w  menu wideo i naciśnij klawisz strzałki .



3 Zaznacz opcję [ Tryb obrazu] za pomocą klawiszy strzałek   i naciśnij przycisk .

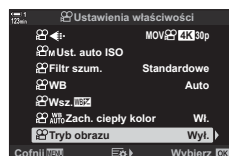

- 4 Zaznacz opcję [Włączone] za pomocą klawiszy strzałek Δ ∇ i naciśnij przycisk **OK**.

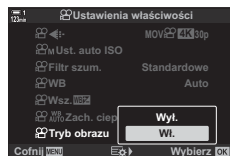

- 5 Naciskaj przycisk **MENU**, aby wyjść z menu.
- 6 Wybierz opcję [Płaski] lub [OM-Log400] dla trybu [Tryb obrazu] w Menu fotografowania 1.

■ Dostęp za pośrednictwem pełnego panelu sterowania LV

Opcje trybu obrazu w filmach są dostępne w pełnym panelu sterowania LV po wybraniu opcji [Włączone] w menu funkcji [Tryb obrazu].

- 1 Zaznacz opcję [Tryb obrazu] w pełnym panelu sterowania LV.

Tryb obrazu



3

- 2 Wybierz opcję za pomocą pokrętki przedniego.
- Wybierz opcję [Płaski] lub [OM-Log400].

■ Dostęp za pomocą sterowania na żywo

Tryb obrazu można wybrać za pomocą sterowania na żywo.

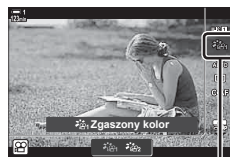

Tryb obrazu



Przycisk **OK** \Rightarrow [Tryb obrazu] \Rightarrow Naciśnij klawisze strzałek $\langle \rangle$, aby wybrać opcję





- Pliki LUT są dostępne do edytowania filmów nagranych z użyciem trybów obrazu dedykowanych do nagrywania filmów. Szczegóły znajdziesz w witrynie firmy OLYMPUS.

Opcje podglądu trybów obrazu w filmach

(Asystent wyświetlania)



Ekran można regulować, aby ułatwić sobie przeglądanie po wybraniu trybu obrazu dedykowanego do nagrywania filmów ( Płaski] lub [ OM-Log400]).

Wl.	Umożliwia regulację obrazu, aby ułatwić przeglądanie treści. Wskaźniki na ekranie mogą zmienić kolor.
Wyl.	Nie umożliwia regulacji obrazu, aby ułatwić przeglądanie treści.

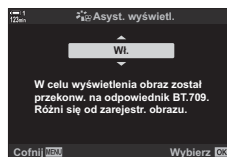
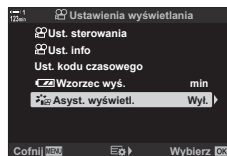
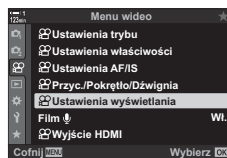
- 1 Naciśnij przycisk **MENU**, aby wyświetlić menu.
- 2 Zaznacz opcję [ Ustawienia wyświetlania] w [ menu wideo i naciśnij klawisz strzałki ▷.
- 3 Zaznacz opcję [ Asyst. wyświetl.] za pomocą klawiszy strzałek △ ▽ i naciśnij przycisk ▷.
- 4 Zaznacz opcję za pomocą klawiszy strzałek △ ▽ i naciśnij przycisk **OK**.



- 5 Naciskaj przycisk **MENU**, aby wyjść z menu.

- Ta opcja dotyczy wyłączenia ekranu, a nie plików z filmami.
- Ta opcja nie obowiązuje, gdy filmy nagrane z użyciem opcji [ Zgaszony kolor] lub [ OM-Log400] są odtwarzane na ekranie aparatu. Nie obowiązuje również wtedy, gdy filmy są wyświetlane na ekranie telewizora.

3

Dostosowanie ostrości obrazu. Aby uzyskać ostre i wyraźne zdjęcie, można pokreślić kontury. Ustawienia dla każdego trybu obrazu są zapisywane osobno.

- To ustawienie jest dostępne w następujących miejscach:
 - Pełny panel sterowania LV
 - Menu

Hi (+)	Zwiększenie ostrości obrazu. Kontury są wyraźniejsze.
Lo (-)	Zmniejszenie ostrości obrazu. Kontury są mniej wyraźne.

■ Dostęp za pośrednictwem pełnego panelu sterowania LV

- 1 Zaznacz opcję [Ostrość] w pełnym panelu sterowania LV.

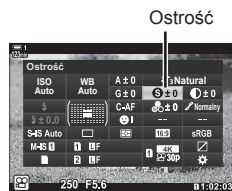

- 2 Zaznacz opcję za pomocą pokrętła przedniego.
- 3 Naciśnij spust migawki do połowy, aby wybrać zaznaczoną opcję i wyjdź z pełnego panelu sterowania LV.

■ Dostęp z menu

Dostosuj ostrość za pomocą menu [Tryb obrazu] w Menu fotografowania 1.

Przycisk **MENU** Karta (Menu fotografowania 1) [Tryb obrazu] Zaznacz tryb obrazu za pomocą klawiszy strzałek Δ ∇ i naciśnij przycisk \triangleright Zaznacz opcję [Ostrość] za pomocą klawiszy strzałek Δ ∇ i naciśnij przycisk \triangleright Wybierz żądaną opcję za pomocą klawiszy strzałek Δ ∇

Regulowanie nasycenia kolorów (Nasycenie)

Dostosowywanie nasycenia kolorów. Zwiększenie nasycenie poprawia intensywność kolorów. Ustawienia dla każdego trybu obrazu są zapisywane osobno.

- To ustawienie jest dostępne w następujących miejscach:
 - Pełny panel sterowania LV
 - Menu

Hi (+)	Zwiększenie nasycenia. Kolory są bardziej żywe.
Lo (-)	Zmniejszenie nasycenia. Kolory są mniej żywe.

■ Dostęp za pośrednictwem pełnego panelu sterowania LV

- 1 Zaznacz opcję [Nasycenie] w pełnym panelu sterowania LV.

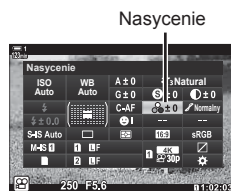

- 2 Zaznacz opcję za pomocą pokrętła przedniego.
- 3 Naciśnij spust migawki do połowy, aby wybrać zaznaczoną opcję i wyjdź z pełnego panelu sterowania LV.



■ Dostęp z menu

Dostosuj nasycenie za pomocą menu [Tryb obrazu] w Menu fotografowania 1.

Przycisk **MENU** ➔ Karta (Menu fotografowania 1) ➔ [Tryb obrazu] ➔ Zaznacz pozycję za pomocą klawiszy strzałek Δ ∇ i naciśnij przycisk \triangleright ➔ Zaznacz opcję [Nasycenie] za pomocą klawiszy strzałek Δ ∇ i naciśnij przycisk \triangleright ➔ Wybierz opcję za pomocą klawiszy strzałek Δ ∇

Regulacja jasności barw oraz cieni. Za pomocą tej funkcji można zbliżyć zdjęcia do własnego zamysłu artystycznego, na przykład zwiększając jasność całego obrazu. Można też zwiększyć intensywność tonów ciemnych lub jasnych zależnie od ich rozmieszczenia w oryginalnym zdjęciu. Ustawienia dla każdego trybu obrazu są zapisywane osobno.

- To ustawienie jest dostępne w następujących miejscach:
 - Pełny panel sterowania LV
 - Menu

 Auto (Komp.cieni)	Jasność każdego szczegółu jest regulowana osobno. To ustawienie jest dobrym wyborem w przypadku obrazów o dużym kontraście, w których w przeciwnym razie można by było utracić cienie i rozjaśnienia.
 Normalna (Gradacja normal.)	Optymalne cieniowanie. Ustawienie zalecane w większości sytuacji.

■ Dostęp za pośrednictwem pełnego panelu sterowania LV

- 1 Zaznacz opcję [Gradacja] w pełnym panelu sterowania LV.







Gradacja



- 2 Zaznacz opcję za pomocą pokrętki przedniego.
- 3 Naciśnij spust migawki do połowy, aby wybrać zaznaczoną opcję i wyjdź z pełnego panelu sterowania LV.

■ Dostęp z menu

Dostosuj cieniowanie za pomocą menu [Tryb obrazu] w  Menu fotografowania 1.

Przycisk **MENU**  Karta  (Menu fotografowania 1)  [Tryb obrazu]  Zaznacz tryb obrazu za pomocą klawiszy strzałek $\Delta \nabla$ i naciśnij przycisk \triangleright  Zaznacz opcję [Gradacja] za pomocą klawiszy strzałek $\Delta \nabla$ i naciśnij przycisk \triangleright  Wybierz żądaną opcję za pomocą klawiszy strzałek $\Delta \nabla$

Filtry kolorów w przypadku fotografowania czarno-białych zdjęć (Filtr koloru)

Efekty filtra można dodawać po wybraniu opcji [Monochrom.] w trybie obrazu (str. 388). Dzięki temu można rozjaśnić obiekty lub poprawić kontrast zgodnie z oryginalną kolorystyką obiektu. Kolor pomarańczowy dodaje więcej kontrastu niż kolor żółty, a czerwony więcej niż pomarańczowy. Zielony jest dobrym wyborem w przypadku portretów itp.

- To ustawienie jest dostępne w następujących miejscach:
 - Pełny panel sterowania LV
 - Menu

N:Brak	Brak efektu filtra.
Ye:Żółty	Białe chmury wyglądają wyraźniej na naturalnym niebie.
Or:Pomar.	Nieco uwydatnia niebieskie niebo lub światło zachodzącego słońca.
R:Czerw.	Jeszcze bardziej podkreśla niebieskie niebo lub jesienne liście.
G:Zielony	Zwiększa ciepło barw skóry w zdjęciach portretowych. Zielony filtr podkreśla też czerwień szminek.

3

■ Dostęp za pośrednictwem pełnego panelu sterowania LV

Ta opcja jest dostępna po wybraniu ustawienia [Monochrom.] w menu [Tryb obrazu].

- 1 Zaznacz opcję [Filtr koloru] w pełnym panelu sterowania LV.

Filtr koloru



- 2 Zaznacz opcję za pomocą pokrętła przedniego.
- 3 Naciśnij spust migawki do połowy, aby wybrać zaznaczoną opcję i wyjdź z pełnego panelu sterowania LV.

■ Dostęp z menu

Wybierz filtr w pozycji [Tryb obrazu] w Menu fotografowania 1.

Przycisk **MENU** Karta (Menu fotografowania 1) [Tryb obrazu] Zaznacz [Monochrom.] za pomocą klawiszy strzałek Δ ∇ i naciśnij przycisk \triangleright Zaznacz opcję [Filtr koloru] za pomocą klawiszy strzałek Δ ∇ i naciśnij przycisk \triangleright Wybierz żądaną opcję za pomocą klawiszy strzałek Δ ∇

Odcienie monochromatyczne

(Kolor monochrom.)

Dodawanie odcieni do zdjęć czarno-białych w trybie obrazu [Monochrom.] (str. 388).

- To ustawienie jest dostępne w następujących miejscach:
 - Pełny panel sterowania LV
 - Menu

N: Normalny	Robienie zdjęć czarno-białych.
S:Sepia	Robienie zdjęć w kolorze monochromatycznym z sepią.
B:Nieb.	Robienie zdjęć w kolorze monochromatycznym z odcieniem koloru niebieskiego.
P:Purpur.	Robienie zdjęć w kolorze monochromatycznym z odcieniem koloru fioletowego.
G:Zielony	Robienie zdjęć w kolorze monochromatycznym z odcieniem koloru zielonego.

■ Dostęp za pośrednictwem pełnego panelu sterowania LV

Ta opcja jest dostępna po wybraniu ustawienia [Monochrom.] w menu [Tryb obrazu].

- 1 Zaznacz opcję [Kolor monochrom.] w pełnym panelu sterowania LV.

Kolor monochrom.

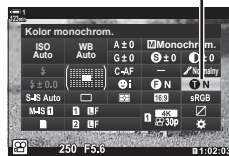

3

- 2 Zaznacz opcję za pomocą pokrętki przedniego.
- 3 Naciśnij spust migawki do połowy, aby wybrać zaznaczoną opcję i wyjdź z pełnego panelu sterowania LV.

■ Dostęp z menu

Wybierz odcień w pozycji [Tryb obrazu] w Menu fotografowania 1.

Przycisk **MENU** Karta (Menu fotografowania 1) [Tryb obrazu] Zaznacz [Monochrom.] za pomocą klawiszy strzałek i naciśnij przycisk Zaznacz opcję [Kolor monochrom.] za pomocą klawiszy strzałek i naciśnij przycisk Wybierz żądaną opcję za pomocą klawiszy strzałek

Wybór intensywności efektu [i-Enhance].

- To ustawienie jest dostępne w następujących miejscach:
 - Pełny panel sterowania LV
 - Menu

3 Niski (Efekt: niski)	Mała intensywność efektu.
3 Standard (Efekt: standardowy)	Standardowa intensywność efektu.
3 Wysoki (Efekt: wysoki)	Duża intensywność efektu.

■ Dostęp za pośrednictwem pełnego panelu sterowania LV

Ta opcja jest dostępna po wybraniu ustawienia [i-Enhance] w menu [Tryb obrazu].

- 1 Zaznacz opcję [Efekt] w pełnym panelu sterowania LV.

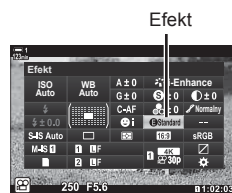

- 2 Zaznacz opcję za pomocą pokrętła przedniego.
- 3 Naciśnij spust migawki do połowy, aby wybrać zaznaczoną opcję i wyjdź z pełnego panelu sterowania LV.

■ Dostęp z menu

Wybierz intensywność efektu za pomocą pozycji [Tryb obrazu] w Menu fotografowania 1.

Przycisk **MENU** Karta (Menu fotografowania 1) [Tryb obrazu] Zaznacz [i-Enhance] za pomocą klawiszy strzałek Δ ∇ i naciśnij przycisk \triangleright Zaznacz opcję [Efekt] za pomocą klawiszy strzałek Δ ∇ i naciśnij przycisk \triangleright Wybierz żądaną opcję za pomocą klawiszy strzałek Δ ∇

Wybór krzywej tonalnej (Kontrola świateł i cieni)

Dostosowywanie jasności osobno dla rozjaśnień, tonów pośrednich oraz cieni. Dzięki tej opcji użytkownik zyskuje większą kontrolę nad ekspozycją niż w przypadku samej kompensacji ekspozycji. Można selektywnie przyciemniać rozjaśnienia i rozjaśniać cienie.



Dostosowywanie cieni



Dostosowywanie tonów
pośrednich

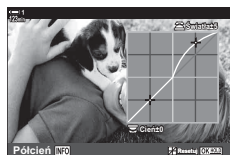

Dostosowywanie
rozzaśnień

(Powyższe ilustracje pokazują ekran, gdy kontrola świateł i cieni jest realizowana za pośrednictwem przycisku i pełnego panelu sterowania LV).

- To ustawienie jest dostępne w następujących miejscach:
 - Przycisk
 - Pełny panel sterowania LV (str. 404)

■ Dostęp za pomocą przycisku

1 Naciśnij przycisk .

- Kompensacja ekspozycji zostanie zaznaczona na ekranie.

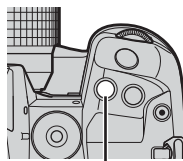

Przycisk

2 Naciśnij przycisk **INFO**.

- Wyświetlona zostanie krzywa tonalna.
- Naciskaj przycisk **INFO**, aby przełączać pomiędzy cieniami, tonami pośrednimi, rozjaśnieniami a kompensacją ekspozycji.

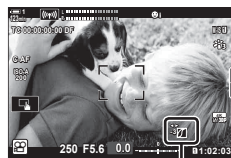

(Kontrola świateł i cieni)

3 Wybierz żądane ustawienie za pomocą klawiszy strzałek .

- Wybierz wartość w zakresie od -7 do +7.
- Naciśnij i przytrzymaj przycisk **OK**, aby przywrócić domyślną krzywą.

- 4** Naciśnij przycisk **OK**, aby zapisać zmiany.
- Zmiany można również zapisać, naciskając spust migawki do połowy.



- Kompensację ekspozycji, a z nią kontrolę świateł i cieni, można przypisać do elementów sterujących innych niż przycisk . Wybierz kolejno opcje [Funkcja przycisku] (str. 417) w menu wideo.
- Przypisując opcję [Wiele funkcji] do jednego z elementów sterujących, zyskuje się bezpośredni dostęp do funkcji [Kontrola świateł i cieni]. „Opcje przycisku wielofunkcyjnego (Wiele funkcji)” (str. 470)

■ Dostęp za pośrednictwem pełnego panelu sterowania LV

- 1** Zaznacz opcję [Kontrola świateł i cieni] w pełnym panelu sterowania LV i naciśnij przycisk **OK**.
- Wyświetlona zostanie krzywa tonalna.

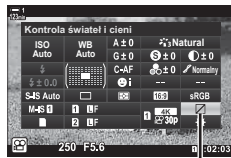

Kontrola świateł i cieni

- 2** Wybierz żądany zakres tonalny za pomocą przycisku **INFO**.
- Zakres tonalny zmienia się po każdym naciśnięciu przycisku.

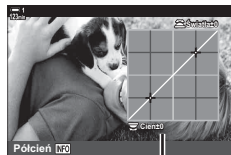

Wybrany zakres tonalny

- 3** Obracaj pokrętkami, aby wybrać żądane ustawienie.
- **Wybrano ustawienie [Światło i cień]**
Użyj tylnego pokrętła do regulacji cieni oraz przedniego do regulacji rozświetleń.
 - **Wybrano [Półcień]**
Obróć pokrętło przednie lub tylne.
 - Naciśnij i przytrzymaj przycisk **OK**, aby przywrócić domyślną krzywą.
- 4** Naciśnij przycisk **OK**, aby zapisać zmiany.
- Zmiany można również zapisać, naciskając spust migawki do połowy.

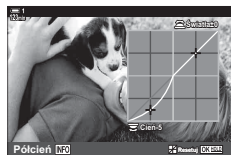

Aparat umożliwia intuicyjną regulację nasycenia kolorów i odcieni. Do wyboru jest 30 odcieni i 8 poziomów nasycenia. Wyniki można sprawdzić na wyświetlaczu.

[Kreator kolorów] jest opcją trybu obrazu. Do ustawień można przejść, korzystając z opcji [Wiele funkcji]. Przypisz opcję [Wiele funkcji] do przycisku za pomocą ustawień [Przycisk/Pokrętko/Dźwignia] > [Funkcja przycisku] (str. 417) w menu wideo.

- To ustawienie jest dostępne w następujących miejscach:
 - Pełny panel sterowania LV
 - Sterowanie na żywo (str. 406)
 - Menu (str. 406)

■ Dostęp za pośrednictwem pełnego panelu sterowania LV

1 Zaznacz opcję [Tryb obrazu] w pełnym panelu sterowania LV.

Tryb obrazu



2 Zaznacz opcję [Kreator kolorów] za pomocą pokrętki przedniej.

- Opcja [Kolor/żywy] będzie widoczna w pełnym panelu sterowania LV.

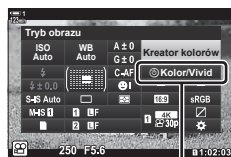

⊙ Kolor/żywy

3 Zaznacz opcję [Kolor/żywy] za pomocą klawiszy strzałek Δ ∇ i naciśnij przycisk **OK**.



4 Dostosuj nasycenie kolorów i odcienie.

- Obróć pokrętkę przednią, aby wyregulować odcień.
- Obróć pokrętkę tylną, aby wyregulować nasycenie.
- Naciśnij i przytrzymaj przycisk **OK**, aby przywrócić ustawienia domyślne.





5 Naciśnij przycisk **OK**, aby zapisać zmiany.

- Zmiany można również zapisać, naciskając spust migawki do połowy.

■ Dostęp z menu

Funkcja kreatora kolorów jest również dostępna w menu. Za jego pomocą nie można natomiast regulować odcieni ani nasycenia. Za pomocą menu można przywoływać wyłącznie poprzednio zapisane wartości.

Przycisk **MENU** ➔ Karta  (Menu fotografowania 1) ➔ [Tryb obrazu] ➔ [Kreator kolorów]
➔ Za pomocą klawiszy strzałki   wybierz opcje

■ Dostęp za pomocą sterowania na żywo

Funkcję kreatora kolorów można włączyć za pomocą sterowania na żywo.

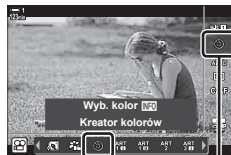

Tryb obrazu

Przycisk **OK** ➔ [Tryb obrazu] ➔ Naciśnij klawisz strzałki , aby zaznaczyć opcję [Kreator kolorów] ➔ Naciśnij przycisk **INFO** i wyreguluj nasycenie oraz odcienie

Fotografowanie czarno-białych zdjęć z zachowaniem wybranego koloru. Można na przykład rejestrować wyłącznie kolor czerwony. Wyniki można sprawdzić na wyświetlaczu.

[Część. kolor] jest opcją filtra artystycznego. Jego ustawienia można regulować po wybraniu go jako trybu obrazu. Należy wybrać jeden z trzech filtrów „pozostawienia kolorów” (I–III).

- 1 Zaznacz opcję [Tryb obrazu] w pełnym panelu sterowania LV.



- 2 Zaznacz opcję [ART14 I], [ART14 II] lub [ART14 III] za pomocą pokręta przedniego.
 - Opcje [C Kolor] i [Efekt] zostaną wyświetlone w pełnym panelu sterowania LV.



- 3 Zaznacz opcję [C Kolor] za pomocą klawiszy strzałek Δ ∇ i naciśnij przycisk **OK**.
 - Wyświetlona zostanie paleta kolorów.

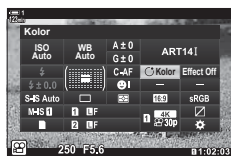

- 4 Wybierz kolor za pomocą pokręteł.
- 5 Naciśnij przycisk **OK**, aby zapisać zmiany.
 - Zmiany można również zapisać, naciskając spust migawki do połowy.

3-10 Efekty



Aparat zapewnia szereg prostych efektów, które można dodawać podczas rejestrowania filmów. Zamiast czekać, aż będzie można wyedytować film za pomocą komputera lub innego urządzenia, można zobaczyć zastosowane efekty w czasie rzeczywistym już podczas rejestrowania filmu. Niektóre efekty można przypisać do ustawień wyświetlacza lub przycisków bezpośrednich.

Power Zoom

Szybkość zoomu el.)

Użytkownik może wybrać szybkość zoomu dla obiektywu typu power zoom.

Z opcji tej można skorzystać w celu uzyskania wolnych zbliżeń na obiekt lub innych efektów. Do wyboru są opcje [Niska], [Normalna] i [Wysoka].

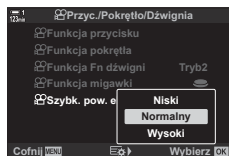
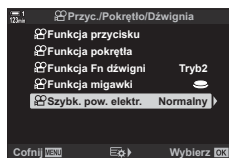
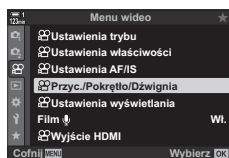

- 1 Naciśnij przycisk **MENU**, aby wyświetlić menu.
- 2 Zaznacz opcję  Przycisk/Pokrętło/Dźwignia] w  menu wideo i naciśnij przycisk \triangleright w bloku klawiszy strzałek.
- 3 Zaznacz opcję  Szyb. pow. elektr.] za pomocą klawiszy strzałek \triangle ∇ i naciśnij przycisk \triangleright .
- 4 Zaznacz żadaną opcję za pomocą klawiszy strzałek \triangle ∇ i naciśnij przycisk **OK**.
- 5 Naciskaj przycisk **MENU**, dopóki wszystkie menu nie zostaną zamknięte.





Dostosowywanie zoomu podczas filmowania





(Film )

Podczas rejestrowania filmów można powiększać wybrany obszar kadru bez konieczności korzystania z elementów sterujących na obiektywie. Opcja ta przydaje się podczas natychmiastowych zbliżeń lub przejść do szerszych ujęć. Za pomocą przycisków lub dotykowych elementów sterujących można wybrać lokalizację zoomu i wykonywać przejścia do zbliżeń lub szerokich ujęć podczas filmowania.

[Film ] to opcja dostępna w pozycji [ Funkcja przycisku]. Jest ona włączana i wyłączana za pomocą przycisku, więc należy ją przypisać do elementu sterującego za pomocą opcji [ Funkcja przycisku] (str. 417).

- Funkcja ta nie jest dostępna, jeśli wybrano opcję [4K] lub [C4K] w pozycji [ \leftarrow] > [Rozdzielczość filmu].
- Tej funkcji nie można używać do filmowania z wysoką prędkością.
- Funkcji [Film ] nie można łączyć z funkcją [Telekonwerter cyfr.] (str. 411).

■ Dostęp za pomocą przycisków

- 1 Naciśnij przycisk **MENU**, aby wyświetlić menu.
- 2 Zaznacz opcję [ Przycisk/Pokrętko/Dźwignia] w  menu wideo i naciśnij przycisk \triangleright w bloku klawiszy strzałek.
- 3 Zaznacz opcję [ Funkcja przycisku] za pomocą klawiszy strzałek $\triangle \nabla$ i naciśnij przycisk \triangleright .
- 4 Za pomocą klawiszy strzałek $\triangle \nabla$ zaznacz element sterujący, który ma służyć do włączania cyfrowego zoomu, i naciśnij przycisk \triangleright .
- 5 Zaznacz opcję [Film ] za pomocą klawiszy strzałek $\triangle \nabla$ i naciśnij przycisk **OK**.
- 6 Naciskaj przycisk **MENU**, dopóki wszystkie menu nie zostaną zamknięte.

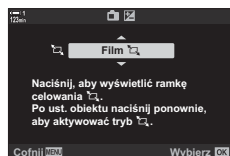
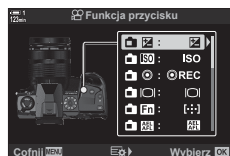
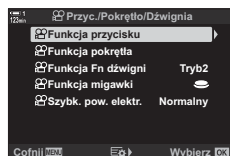
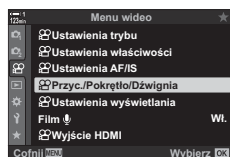

3



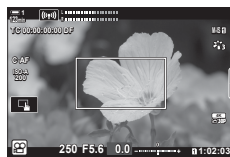

■ Korzystanie z opcji [Film]

1 Naciśnij przycisk, do którego przypisano funkcję [].

- Pośrodku wyświetlacza pojawi się ramka.



2 Umieść ramkę w wybranym miejscu.

- Do ustawiania położenia ramki można użyć wybieraka wielofunkcyjnego, dotykowych elementów sterujących bądź klawiszy strzałek (   ).
- Aby ponownie ustawić ramkę pośrodku wyświetlacza, raz naciśnij wybierak wielofunkcyjny lub naciśnij i przytrzymaj przycisk **OK**.

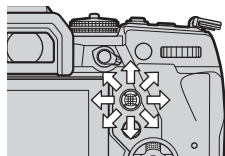

Wybierak wielofunkcyjny

3 Ponownie naciśnij przycisk, do którego przypisano funkcję [].

- Aparat przybliży wybrany obszar, aby wypełnić wyświetlacz.
- Aby wrócić do ramki powiększenia, trzeci raz naciśnij przycisk, do którego przypisano opcję [].



3 4 Aby wyłączyć przybliżenie, naciśnij przycisk **OK** raz lub naciśnij i przytrzymaj przycisk, do którego przypisano funkcję [].

Nagrywanie filmu przy wyższym współczynniku powiększenia (Telekonwerter cyfr.)



Po włączeniu tej opcji aparat wybiera obszar ze środka kadru, którego wymiary są takie same jak aktualnie wybrana opcja rozmiaru w menu jakości obrazu, i powiększa go tak, aby wypełniał cały ekran. Współczynnik przybliżenia zwiększa się około 2-krotnie. Dzięki temu można wykonać przybliżenie przekraczające maksymalną ogniskową obiektywu. Taka możliwość jest szczególnie przydatna w momencie, gdy nie można zmienić obiektywów lub podejść bliżej do fotografowanego obiektu.

- Funkcji [Telekonwerter cyfr.] nie można łączyć z funkcją [Film ] (str. 409).
- Telekonwertera cyfrowego nie można włączyć ani wyłączyć, gdy trwa rejestrowanie filmu.

1 Naciśnij przycisk **MENU**, aby wyświetlić menu.

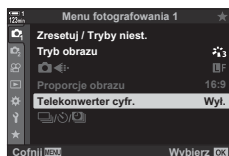
2 Zaznacz opcję [Telekonwerter cyfr.] w  Menu fotografowania 1 i naciśnij przycisk  w bloku klawiszy strzałek.



3 Zaznacz opcję [Włączone] za pomocą klawiszy strzałek   i naciśnij przycisk **OK**.

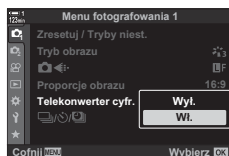



- Jeśli wybrano opcję [Włączone], obraz widoczny na ekranie monitora zostanie powiększony 2-krotnie i na wyświetlaczu pojawi się . Filmy będą nagrywane z użyciem tego współczynnika przybliżenia.

Telekonwerter cyfrowy



4 Naciskaj przycisk **MENU**, dopóki wszystkie menu nie zostaną zamknięte.



- Funkcję [Telekonwerter cyfr.] można przypisać do elementu sterującego w aparacie, za pomocą opcji [ Przycisk/Pokręto/Dźwignia] > [ Funkcja przycisku] (str. 417) w  menu wideo, dzięki czemu można ją włączyć i wyłączyć jednym naciśnięciem.







3

3-11 Nagranie dźwiękowe

Aparat jest wyposażony w mikrofon. Aparat sam w sobie doskonale nadaje się do nagrywania filmów z dźwiękiem. Użytkownik może dostosować poziom nagrywania i korzystać z takich funkcji jak redukcja szumu wiatru. Aparat zapewnia również możliwość podłączenia mikrofonu i słuchawek na potrzeby profesjonalnego nagrywania filmów z wykorzystaniem zewnętrznego rejestratora.

W razie potrzeby aparatu można używać razem z opcjonalnym rejestratorem dźwięku IC (LS-100) firmy Olympus.

Użytkownik może dostosować ustawienia dotyczące rejestrowania dźwięku podczas nagrywania filmów. Dostępne są również ustawienia, które przydają się podczas korzystania z zewnętrznego mikrofonu lub rejestratora.

Głośność nagrania	Dostosowanie czułości mikrofonu. Można wybrać osobne wartości dla mikrofonu wbudowanego i mikrofonu zewnętrznego. [Wbudowany ]: Dostosowywanie czułości wbudowanego mikrofonu. [MIC ]: Dostosowywanie czułości mikrofonu zewnętrznego podłączonego do gniazda mikrofonowego.
 Ogranicznik głośności	Użytkownik może wybrać maksymalny poziom głośności, przy którym aparat będzie rejestrował dźwięk. Za pomocą tej opcji można automatycznie zredukować poziom dźwięków przekraczających pewien poziom głośności.
Redukc. szumu wiatru	Umożliwia redukcję szumu wiatru podczas nagrywania dźwięku.
Prędkość rejestr.	Użytkownik może wybrać format zapisu dźwięku. [96 kHz/24 bity]: Wysoka jakość dźwięku. [48 kHz/16 bitów]: Standardowa jakość dźwięku.
 Plug-in Power	Użytkownik może dostosować ustawienia dotyczące korzystania z mikrofonów pojemnościowych i innych urządzeń pobierających energię z aparatu. [Wyłączone]: W przypadku urządzeń, które nie pobierają energii z aparatu (uniwersalne mikrofony dynamiczne). [Włączone]: W przypadku urządzeń, które pobierają energię z aparatu (mikrofony pojemnościowe).
Rejestr. PCM  Łącze	Użytkownik może dostosować ustawienia dotyczące korzystania z zewnętrznych rejestratorów IC. Podczas nagrywania dźwięku filmu za pomocą rejestratora IC LS-100 firmy Olympus można dodawać tonację kaskadową oraz rozpoczynać i zatrzymywać nagrywanie za pomocą elementów sterujących aparatu. [Głośn. nagr. aparatu]: Użytkownik może wybrać opcję [Działła], aby nagrywać dźwięk na poziomie wybranym za pomocą aparatu, i opcję [Nie działa], aby nagrywać dźwięk na poziomie wybranym za pomocą rejestratora. [Tonacja kaskadowa]: Użytkownik może włączyć lub wyłączyć nagrywanie z tonacją kaskadową. [Nagr.  z synchr.]: Użytkownik może wybrać, czy nagrywanie dźwięku ma zaczynać i kończyć się w tym samym czasie, co rejestrowanie filmów.
Głośność słuchawek	Użytkownik może dostosować głośność dźwięku w słuchawkach.

- Podczas filmowania mogą nagrać się dźwięki działania obiektywu i elementów sterujących aparatu. Aby ograniczyć tego typu dźwięki, należy wybrać opcję [S-AF], [MF] lub [PreMF] w pozycji [ Tryb AF] (str. 345) i unikać korzystania z elementów sterujących.

- Dźwięk nie jest nagrywany:
w przypadku filmów nagrywanych z wysoką prędkością, filmów w zwolnionym lub przyspieszonym tempie ani wtedy, gdy jako tryb obrazu wybrano opcję **ART** (diorama).
- Symbol  pojawi się, jeśli wybrano opcję [Wyłączone].
- Sygnały audio można odtwarzać tylko w urządzeniach, które obsługują opcję wybraną dla ustawienia [Prędkość rejestr.].

1 Naciśnij przycisk **MENU**, aby wyświetlić menu.

2 Zaznacz opcję [Film ] w  menu wideo i naciśnij przycisk  w bloku klawiszy strzałek.

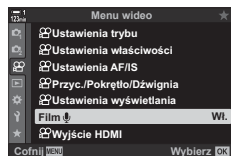

3 Zaznacz opcję [Włączone] za pomocą klawiszy strzałek   i naciśnij przycisk .

- Zostaną wyświetlone opcje nagrywania dźwięku w filmie.

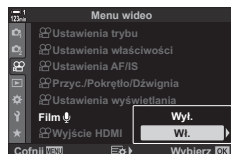

4 Zaznacz żądaną opcję za pomocą klawiszy strzałek   i naciśnij przycisk .

- Dostępne są następujące opcje:

[Głośność nagrania]: Wybierz opcję [Wbudowany ] lub [MIC ], aby określić poziom nagrywania.

[ Ogr. głośności]: Wybierz opcję [Wyłączone] lub [Włączone].

[Redukc. szumu wiatru]: Do wyboru są opcje [Wyłączone], [Niska], [Normalna] i [Wysoka].

[Prędkość rejestr.]: Do wyboru są opcje [96 kHz/24 bity] oraz [48 kHz/16 bitów].



[ Zasilanie akces.]: Wybierz opcję [Wyłączone] lub [Włączone].

[Rejestr. PCM  Łącze]: Dostosuj ustawienia wedle preferencji (str. 413).

[Głośność słuchawek]: Do wyboru są wartości z zakresu od 16 do 1.

- Naciśnij przycisk **OK**, aby powrócić do menu  Ustawienia nagrywania dźwięku po wybraniu ustawienia dla każdej z opcji.



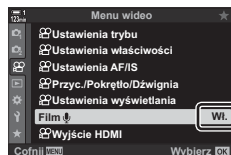

5 Po zakończeniu konfiguracji naciśnij przycisk **OK**.

- Naciskaj przycisk **OK** do momentu powrotu do  menu wideo. Sprawdź, czy wybrano opcję [Włączone] w pozycji [Film ].



6 Naciśnij przycisk **MENU**, aby wyjść z menu.



- Do regulowania poziomu nagrywania podczas filmowania można używać cichych elementów sterujących.  „Dotykowe elementy sterujące (Ciche elementy sterujące)” (str. 306)
- Jeśli dzwignia **Fn** została skonfigurowana w taki sposób, aby można było zmieniać ustawienia aparatu za pomocą pokręteł, można skorzystać z pokręteł, aby dostosować wartość wybraną w pozycjach [Głośność nagrania] i [Głośność słuchawek]. Poziom nagrywania można potem zmienić podczas filmowania.  [ Funkcja Fn dzwigni] (str. 426), [ Funkcja pokręteła] (str. 424)

- 3** Rozpocznij nagrywanie filmu.
- Rejestrator LS-100 rozpocznie nagrywanie dźwięku.
 - Aby nagrać tonację kaskadową, naciśnij i przytrzymaj przycisk **OK**.

- 4** Zakończ nagrywanie filmu.
- Rejestrator LS-100 zakończy nagrywanie dźwięku.



- Istnieje możliwość wybrania czasu, przez jaki przycisk ma być naciskany, aby nagrać tonację kaskadową.  [Czas nac. i przytrz.] (str. 558)
- Kabel USB należy odłączyć, gdy aparat jest wyłączony lub rejestrator nie jest używany.



3-12 Dostosowywanie elementów sterujących

Aparat jest wyposażony w przyciski „bezpośrednie”, za pomocą których można bezpośrednio dostosowywać ustawienia takie jak czułość ISO i balans bieli, a także elementy sterujące, takie jak pokręta i dźwignia **Fn**, do których można przypisywać różne funkcje. Te elementy sterujące można dostosować do swoich potrzeb, aby ułatwić korzystanie z aparatu. Do przycisków można przypisać funkcje związane z nagrywaniem filmów, aby były lepiej dostępne podczas filmowania.

3









Przypisywanie funkcji do przycisków (Funkcja przycisku)

Dotychczasowe funkcje przypisane do przycisków można zastępować innymi. Do przycisków można przypisać elementy menu itp., dzięki czemu będą one lepiej dostępne podczas nagrywania filmów.

Funkcje przypisane do elementów sterujących za pomocą tej opcji dostępne są tylko w trybie  (film). Funkcje przypisane w  menu własnym działają w trybach **P**, **A**, **S**, **M** i **B** (tryby fotografowania).

- Do tego ustawienia można uzyskać dostęp poprzez:
 - Pełny panel sterowania LV (str. 421)
 - Menu (str. 422)

Elementy sterujące z możliwością dostosowania





Ikona	Przycisk (orientacja)	Domyślna funkcja
	Przycisk  (kompensacja ekspozycji)	Kompensacja ekspozycji
	Przycisk ISO	Czułość ISO
	Przycisk  (film)	Nagrywanie filmów
	Przycisk  (LV)	Wybór widoku
	Przycisk Fn	Tryb pół AF



















Ikona	Przycisk (orientacja)	Domyślna funkcja
	Przycisk AEL/AFL	Blokada ekspozycji
	Przycisk WB	Balans bieli
	Klawisze strzałek	Wybór pola AF
	Klawisze strzałek ▷ (w prawo)*	Wył. (W↔T)
	Klawisze strzałek ▽ (w dół)*	Wył. (WB)
	Przycisk jednodotkowego balansu bieli	Podgląd ostrości
	Przycisk podglądu	Zoom
	Przycisk (kompensacja ekspozycji) do użytku w pionie	Wył.
	Przycisk ISO do użytku w pionie	Wył.
	Przycisk AEL/AFL do użytku w pionie	Wył.
	Przycisk jednodotkowego balansu bieli do użytku w pionie	Wył.
	Przycisk podglądu do użytku w pionie	Wył.
	L-Fn (przyciski funkcji ostrości dla obiektywu)	Przyciski Fn obiektywu (zatrzymanie automatycznego ustawiania ostrości)

* Aby korzystać z przypisanych funkcji przycisków ▷ i ▽ znajdujących się w bloku klawiszy strzałek, należy wybrać opcję [Bezp. funkcja] w pozycji [] (klawisze strzałek).

Dostępne funkcje

Funkcja	Funkcja
Wstrzymaj AF	Powoduje zatrzymanie automatycznego ustawiania ostrości. Ostrość zostaje zablokowana, a automatyczna regulacja ostrości jest zatrzymana po naciśnięciu tego elementu sterującego. Funkcję tę można przypisać wyłącznie do przycisków L-Fn na obiektywie.
AEL/AFL ()	Umożliwia zablokowanie ekspozycji. Naciśnięcie tego elementu sterującego powoduje zablokowanie ekspozycji; ekspozycja pozostaje zablokowana aż do ponownego naciśnięcia przycisku.
REC (nagrywanie filmów)	Ten element sterujący pełni funkcję przycisku umożliwiającego nagrywanie filmów. Należy go nacisnąć, aby rozpocząć nagrywanie lub je zakończyć.
Bezp. funkcja (/[::] />/<)	Umożliwia przypisanie funkcji do przycisków w bloku klawiszy strzałek (▷ ▽ <▷). Można przypisać następujące funkcje: Przycisk <: [::] (wybór pola AF) Przycisk Δ: (kompensacja ekspozycji) Przycisk ▷: W↔T (power zoom) Przycisk ▽: WB (balans bieli) • Za pomocą przycisków i można przypisać funkcje do, odpowiednio, przycisków ▷ i ▽.

Funkcja	Funkcja
Wybór pola AF ([*:])	<p>Umożliwia dostosowanie ustawień pola AF. Można wybrać tryb (str. 349) i pozycję (str. 352) pola AF, a także wyregulować ustawienia dla automatycznej regulacji ostrości z wykrywaniem twarzy (str. 360). Naciśnij ten element sterujący, aby wyświetlić ekran wyboru pola AF. Użyj pokrętki przedniego lub tylnego, aby wybrać tryb pól AF i ustawienia wykrywania twarzy. Użyj wybieraka wielofunkcyjnego lub klawiszy strzałek, aby wybrać pozycję pola AF.</p>
Blokada  (blokada obsługi dotykowej)	<p>Umożliwia zablokowanie dotykowych elementów sterujących. Naciśnięcie i przytrzymanie tego przycisku raz umożliwia zablokowanie dotykowych elementów sterujących, natomiast powtórne jego użycie powoduje ich odblokowanie. Do przycisków ▷ i ▽ należy najpierw przypisać funkcje za pomocą opcji [Bezp. funkcja].</p>
Elektr. powięk. (W↔T)	<p>Umożliwia powiększenie lub pomniejszenie obrazu w przypadku obiektów typu power zoom. Po naciśnięciu tego elementu sterującego należy użyć klawisz strzałek, aby przybliżyć lub pomniejszyć obraz. Przyciski △ i ▷ w bloku klawiszy strzałek umożliwiają przybliżanie, natomiast przyciski ▽ i ◁ powodują pomniejszanie obrazu. Do przycisków ▷ i ▽ należy najpierw przypisać funkcje za pomocą opcji [Bezp. funkcja].</p>
MF (przełącznik AF/MF)	<p>Umożliwia przełączanie między trybami MF i AF. Naciśnięcie tego przełącznika raz powoduje wybranie trybu MF, natomiast ponowne jego użycie pozwala powrócić do poprzedniego trybu. Tryb ostrości można również wybrać, przytrzymując ten przełącznik i obracając pokrętko. Umożliwia przełączanie między trybami MF i AF. Opcja ta nie jest dostępna, jeśli wybrano opcję [Tryb2] dla pozycji  Funkcja Fn dźwigni].</p>
Ekspozycja  ()	<p>Umożliwia dostosowanie ustawień ekspozycji. W tym celu przytrzymaj ten element sterujący i obróć przednie lub tylne pokrętko. Można też najpierw nacisnąć ten przycisk, aby włączyć ustawienia, a następnie obrócić pokrętko. Dostępne możliwości dostosowania ustawień różnią się w zależności od trybu ekspozycji podczas filmowania:</p> <p>[P]: Za pomocą przedniego lub tylnego pokrętki bądź przycisków ◁▷ w bloku klawiszy strzałek można wyregulować kompensację ekspozycji.</p> <p>[A]: Za pomocą przedniego lub tylnego pokrętki bądź przycisków ◁▷ w bloku klawiszy strzałek można wyregulować kompensację ekspozycji. Przyciski △ ▽ służą do dostosowywania przysłony.</p> <p>[S]: Za pomocą przedniego lub tylnego pokrętki bądź przycisków ◁▷ w bloku klawiszy strzałek można wyregulować kompensację ekspozycji. Przyciski △ ▽ służą do dostosowywania czasu otwarcia migawki.</p> <p>[M]: Przytrzymanie tego przycisku i użycie pokrętki przedniego lub tylnego umożliwia regulację kompensacji ekspozycji.</p>
Telekonwerter cyfrowy ()	<p>Umożliwia włączanie lub wyłączanie telekonwertera cyfrowego (str. 411). Naciśnięcie tego przycisku powoduje przybliżenie obrazu, natomiast ponowne jego użycie umożliwia pomniejszenie obrazu.</p>

Funkcja	Funkcja
Film  ()	Umożliwia powiększanie i pomniejszanie obrazu za pomocą telekonwertera wideo (str. 409). Naciśnięcie tego elementu sterującego raz powoduje wyświetlenie ramki powiększenia, natomiast ponowne jego użycie umożliwia powiększenie obrazu. Aby wyjść z widoku powiększenia, należy nacisnąć ten element sterujący jeszcze raz, natomiast aby ukryć ramkę powiększenia, należy go nacisnąć i przytrzymać. Do ustawiania położenia ramki powiększenia służą natomiast wybierak wielofunkcyjny, dotykowe elementy sterujące bądź klawisze strzałek (  ).
Powiększenie ()	Ustawienie ostrości na obiekcie w ramce powiększania (str. 364). Naciśnięcie tego elementu sterującego raz powoduje wyświetlenie ramki powiększenia, natomiast ponowne jego użycie umożliwia powiększenie obrazu. Aby wyjść z widoku powiększenia, należy nacisnąć ten element sterujący jeszcze raz, natomiast aby ukryć ramkę powiększenia, należy go nacisnąć i przytrzymać. Do ustawiania położenia ramki powiększenia służą natomiast wybierak wielofunkcyjny, dotykowe elementy sterujące bądź klawisze strzałek (  ).
ISO	Umożliwia dostosowanie ustawień [ ISO] (str. 369). W tym celu przytrzymaj ten element sterujący i obróć przednie lub tylne pokrętko. Można też najpierw nacisnąć ten przycisk, aby włączyć ustawienia, a następnie obrócić pokrętkę. Za pomocą przedniego lub tylnego pokrętkę bądź przycisków  w bloku klawiszy strzałek można dostosować ustawienia.
WB (balans bieli)	Umożliwia dostosowanie ustawień w pozycji [ WB] (str. 380). W tym celu przytrzymaj ten element sterujący i obróć przednie lub tylne pokrętko. Można też najpierw nacisnąć ten przycisk, aby włączyć ustawienia, a następnie obrócić pokrętkę. Za pomocą przedniego lub tylnego pokrętkę bądź przycisków  w bloku klawiszy strzałek można dostosować ustawienia.
 (jednodotkowy balans bieli)	Pozwala zmierzyć wartość jednodotkowego balansu bieli (str. 386). W tym celu umieść w kadrze białą kartkę lub inny przykładowy obiekt i naciśnij element sterujący. Następnie, gdy pojawi się monit, wybierz cel dla nowej wartości.
Multi Fn (wiele funkcji)	Umożliwia skonfigurowanie elementu sterującego jako przycisku wielofunkcyjnego (str. 470). Przytrzymaj ten element sterujący i obróć przednie lub tylne pokrętko, aby wybrać żądaną funkcję. Wybraną funkcję można włączyć, naciskając ten element sterujący.
Podgląd (PEAK)	Umożliwia włączanie lub wyłączanie podglądu ostrości (str. 525). Naciśnięcie tego elementu sterującego raz powoduje włączenie podglądu, natomiast ponowne jego użycie umożliwia wyłączenie tej funkcji. Gdy podgląd jest włączony, można nacisnąć przycisk INFO , aby wyświetlić opcje podglądu (np. kolor, ilość).
 Wys. poz ()	Umożliwia wyświetlenie cyfrowego wskaźnika poziomu. Pasek ekspozycji widoczny w wizjerze służy jako wskaźnik poziomu. Opcja ta jest dostępna tylko wtedy, gdy wybrano opcję [Styl 1] lub [Styl 2] w pozycji [Styl wizjera EVF] w menu  Menu własne  .
 Wybór widoku	Umożliwia przełączanie widoku między wizjerem i ekranem (gdy wybrano opcję [Wyłączone] w pozycji [Auto przełącznik EVF], str. 553). Należy nacisnąć i przytrzymać ten element sterujący, aby wyświetlić opcje w pozycji [Auto przełącznik EVF].

- 2 Zaznacz wybrany element sterujący za pomocą klawiszów strzałek Δ ∇ , a następnie naciśnij przycisk \triangleright .
- 3 Zaznacz funkcję za pomocą klawiszy strzałek Δ ∇ i naciśnij przycisk **OK**, aby przypisać ją do wybranego elementu sterującego.
 - Powtórz kroki 2 i 3, aby przypisać funkcje do dodatkowych elementów sterujących.
- 4 Naciśnij spust migawki do połowy, aby wyjść z pełnego panelu sterowania LV.

■ Dostęp przez menu

- 1 Naciśnij przycisk **MENU**, aby wyświetlić menu.

- 2 Zaznacz opcję [Przycisk/Pokrętło/Dźwignia] w menu wideo i naciśnij przycisk \triangleright w bloku klawiszy strzałek.

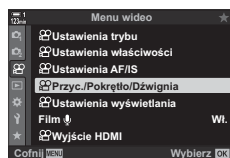

- 3 Zaznacz opcję [Funkcja przycisku] za pomocą klawiszy strzałek Δ ∇ i naciśnij przycisk \triangleright .

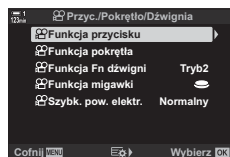

- 4 Zaznacz żądany element sterujący za pomocą klawiszy strzałek Δ ∇ i naciśnij przycisk \triangleright .

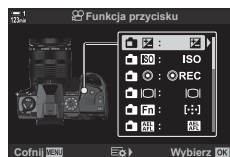

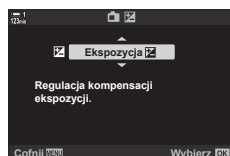

- 5 Zaznacz żądaną opcję za pomocą klawiszy strzałek Δ ∇ i naciśnij przycisk **OK**.
 - Powtórz kroki 4 i 5, jeśli to konieczne.















- 6 Naciskaj przycisk **MENU**, dopóki wszystkie menu nie zostaną zamknięte.

Wybieranie funkcji spustu migawki

(Funkcja migawki)

Użytkownik może skonfigurować spust migawki, aby pełnił funkcję przycisku  (nagrywanie filmu). Jeśli pokrętko wyboru trybu ustawione jest w położeniu  (film), nagrywanie można rozpocząć i zakończyć za pomocą wężyka spustowego.

	Przycisk ten pełni funkcję spustu migawki. Może służyć do włączania funkcji automatycznego ustawiania ostrości, ale nie może być używany do robienia zdjęć.
 REC	Naciśnięcie spustu migawki do końca uruchamia i zatrzymuje nagrywanie filmu. <ul style="list-style-type: none">Przycisku  nie można używać do nagrywania filmów, jeśli wybrano opcję [ REC].

- 1 Naciśnij przycisk **MENU**, aby wyświetlić menu.
- 2 Zaznacz opcję [ Przycisk/Pokrętko/Dźwignia] w  menu wideo i naciśnij przycisk  w bloku klawiszy strzałek.
- 3 Zaznacz opcję [ Funkcja migawki] za pomocą klawiszy strzałek   i naciśnij przycisk .
- 4 Zaznacz żądaną opcję za pomocą klawiszy strzałek   i naciśnij przycisk **OK**.
- 5 Naciskaj przycisk **MENU**, dopóki wszystkie menu nie zostaną zamknięte.

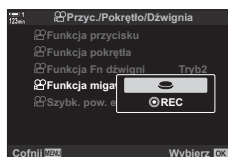
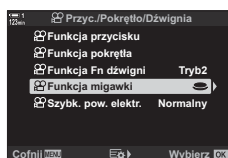
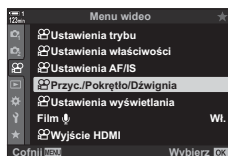





3



Przypisywanie funkcji do przedniego i tylnego pokrętła Funkcja pokrętła

Użytkownik może wybrać funkcje przedniego i tylnego pokrętła w trybie  (film).



Funkcje tych pokręteł różnią się w zależności od położenia dźwigni **Fn**. Użytkownik może wybrać, jakie funkcje będą przypisane do tych pokręteł w każdym położeniu. Funkcje pokręteł można też zamienić lub ponownie przypisać, aby ułatwić sobie pracę z aparatem w danych warunkach fotografowania. Dla każdego trybu  Tryb] (ekspozycja podczas filmowania) można przypisać różne funkcje.

Funkcje przypisane do pokręteł za pomocą tego elementu działają w trybie  (film). Ponadto dla ustawienia  Funkcja Fn dźwigni] musi być wybrana opcja [Tryb 1]. W trybach **P**, **A**, **S**, **M** i **B** (fotografowanie) pokrętła pełnią funkcje wybrane w menu  Menu własne.

Dla każdego trybu  (ekspozycja podczas filmowania) można przypisać różne funkcje.

Funkcja	Funkcja	Tryb ekspozycji			
		P	A	S	M
Migawka	Ustawianie czasu otwarcia migawki.	—	—	✓	✓
F Nr	Dostosowywanie wartości przysłony.	—	✓	—	✓
	Ustawianie kompensacji ekspozycji.	✓	✓	✓	✓
ISO	Ustawianie czułości ISO.	—	—	—	✓
WB	Ustawianie balansu bieli.	✓	✓	✓	✓
CWB kelwiny	Wybieranie temperatury barwowej, gdy dla balansu bieli wybrano opcję CWB (niestandardowy).	✓	✓	✓	✓
 VOL	Ustawianie poziomu nagrywania.	✓	✓	✓	✓
 VOL	Dostosowywanie poziomu głośności słuchawek.	✓	✓	✓	✓
Wył.	Brak.	✓	✓	✓	✓

1 Naciśnij przycisk **MENU**, aby wyświetlić menu.

2 Zaznacz opcję  Przycisk/Pokrętło/Dźwignia] w  menu wideo i naciśnij przycisk  w bloku klawiszy strzałek.

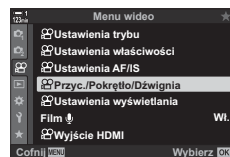

- 3 Zaznacz opcję [Fn] Funkcja pokrętle] za pomocą klawiszy strzałek Δ ∇ i naciśnij przycisk \triangleright .

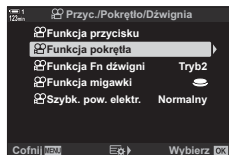

- 4 Zaznacz żądany tryb i naciśnij przycisk \triangleright .
- Wybierz pokrętle za pomocą klawiszy strzałek \triangleleft \triangleright i wybierz rolę za pomocą klawiszy strzałek Δ ∇ .
 - Aby przełączyć się między położeniami dźwigni, należy użyć przycisku **INFO**.
 - Po zakończeniu konfiguracji naciśnij przycisk **OK**.

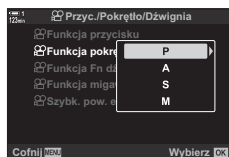

- 5 Naciskaj przycisk **MENU**, dopóki wszystkie menu nie zostaną zamknięte.

- Jeśli funkcję [Fn] VOL lub [Fn] VOL przypisano do przedniego lub tylnego pokrętle, po obróceniu pokrętle poziom nagrywania lub głośność słuchawek zostanie pokazana na wyświetlaczu.

Poziom nagrywania





Dostosowywanie dźwigni Fn



Funkcja dźwigni Fn

Użytkownik może wybrać funkcję, jaką będzie miała dźwignia **Fn** w trybie  (film).



Dźwignia **Fn** może służyć do wybierania funkcji przedniego i tylnego pokrętła oraz do przywoływania ustawień ostrości.

Funkcja przypisana do dźwigni **Fn** za pomocą tego elementu działa w trybie  (film). W trybach **P**, **A**, **S**, **M** i **B** (fotografowanie) dźwignia **Fn** pełni funkcję wybraną w menu  Menu własne.

Wyl.	Zmiana położenia dźwigni Fn nie wywołuje żadnego efektu.
Tryb 1	Zmiana położenia dźwigni Fn powoduje zamianę funkcji obu pokręteł (str. 424).
Tryb 2	Ustawienia ostrości zmieniają się wraz ze zmianą położenia dźwigni Fn . Użytkownik może wybrać ustawienia w pozycji [Tryb AF], [Docel. tr. AF] i [Docel. punkt AF].

- Ta opcja nie jest dostępna, jeśli:
 - wybrano opcję [Tryb 3] w pozycji [ Funkcja dźwigni Fn] (str. 475) w menu  Menu własne **B1**
 - wybrano opcję [Zasilanie 1] lub [Zasilanie 2] w pozycji [Dźw. Fn / Dźw. zasilania] (str. 501) w menu  Menu własne **B1**

3 1 Naciśnij przycisk **MENU**, aby wyświetlić menu.

2 Zaznacz opcję [ Przycisk/Pokrętło/Dźwignia] w  menu wideo i naciśnij przycisk  w bloku klawiszy strzałek.

3 Zaznacz opcję [ Funkcja Fn dźwigni] za pomocą klawiszy strzałek   i naciśnij przycisk .

4 Zaznacz żadaną opcję za pomocą klawiszy strzałek   i naciśnij przycisk **OK**.

- Naciśnięcie przycisku , gdy zaznaczona jest opcja [Tryb 2], powoduje wyświetlenie ustawień ostrości, umożliwiając wybranie ustawień przywoływanych za pomocą dźwigni **Fn**.

[Tryb AF]: S-AF, C-AF itp.

[Docel. tr. AF]: Pojedynczy, wszystkie itp.

[Docel. punkt AF]: Pozycja pola AF

5 Naciskaj przycisk **MENU**, dopóki wszystkie menu nie zostaną zamknięte.

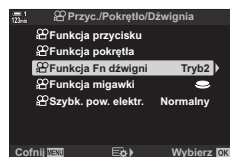
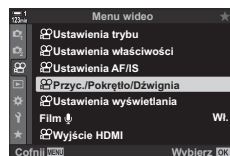

■ [Fn] Funkcja dźwigni Fn > [Tryb 2]

Gdy wybrano opcję [Tryb 2] w pozycji [Fn] Funkcja dźwigni, w aparacie zachowane zostaną osobne ustawienia ostrości dla położzeń 1 i 2.

- Nie można używać opcji [MF] i [Wst. ust. MF] przypisanych do elementów sterujących za pomocą funkcji [Fn] Funkcja przycisku.

1 Ustaw dźwignię **Fn** w położeniu 1.

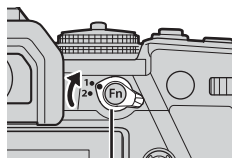

Dźwignia **Fn**

- Aparat zachowuje ustawienia wybrane w następujących pozycjach:

[Tryb AF]: S-AF, C-AF itp.

[Docel. tr. AF]: Pojedynczy, wszystkie itp.

[Docel. punkt AF]: Pozycja pola AF

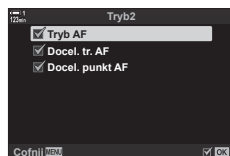

2 Powtórz procedurę w przypadku położenia 2.

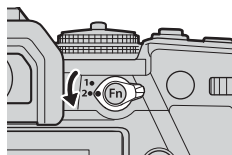

3 Ustaw dźwignię w wybranym położeniu, aby przywołać zapisane ustawienia.

3

3-13 Ustawienia wyświetlacza



Użytkownik może dostosować ustawienia wyświetlacza pod kątem nagrywania filmów. Można wybrać, czy elementy sterujące na ekranie mają być wyświetlane w formie pełnego panelu sterowania LV czy elementów umożliwiających sterowanie na żywo. Można także wybrać, jakie wskaźniki mają być wyświetlane na ekranie podczas filmowania. Użytkownik może wybrać opcje najbardziej dostosowane do swojego stylu fotografowania.

Wyświetlanie elementów sterujących na ekranie (Ustawienia elementów sterujących)

Elementy sterujące można ukryć lub wyświetlić podczas fotografowania.

Za pomocą tej opcji można ukryć elementy sterujące na ekranie (elementy umożliwiające sterowanie na żywo i pełny panel sterowania LV), aby nie były wyświetlane po naciśnięciu przycisku **INFO**.

3

- 1 Naciśnij przycisk **MENU**, aby wyświetlić menu.
- 2 Zaznacz pozycję [ Ustawienia wyświetlania] w  menu wideo i naciśnij przycisk **▷** w bloku klawiszy strzałek.
- 3 Zaznacz opcję [ Ust. sterowania] za pomocą klawiszy strzałek **△ ▽** i naciśnij przycisk **▷**.
- 4 Wybierz żądane elementy sterujące.
 - Za pomocą klawiszy strzałek **△ ▽** zaznacz opcje, a następnie naciśnij przycisk **OK**, aby je zaznaczyć lub usunąć zaznaczenie. Opcje oznaczone symbolem zaznaczenia będą wyświetlane podczas fotografowania, natomiast pozycje bez symbolu zaznaczenia zostaną ukryte.
- 5 Naciskaj przycisk **MENU**, dopóki wszystkie menu nie zostaną zamknięte.

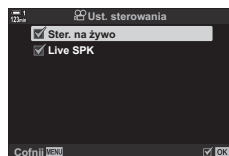
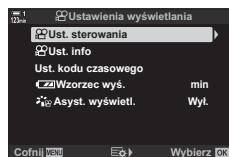
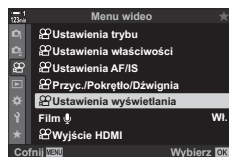





- Za pomocą przycisku **INFO** nie można przełączać między elementami sterującymi na ekranie, jeśli służy on do wyświetlania opcji aktualnie wybranych w widoku podglądu na żywo. Przed użyciem przycisku **INFO** w celu przełączenia widoku należy wybrać inną pozycję.

Użytkownik może wybrać wskaźniki, które mają być wyświetlane w widoku fotografowania.

Można wyświetlić lub ukryć wskaźniki ustawień fotografowania bądź wyświetlić dane GPS lub dane z innych czujników (Inf. z czujnika pola). Za pomocą tej opcji można wybrać ikony, które będą widoczne na wyświetlaczu.

Do wyboru są dwa widoki własne zawierające wybrane wskaźniki oraz trzeci widok z informacjami z czujnika pola.

- Do wyboru są opcje dostępne w widokach [Własne1] i [Własne2]. Nie można wybrać zawartości widoku [Inf. z czujnika pola].

Wskaźnik	Wyświetlacz	
	Własne1/Własne2	Inf. z czujnika pola
	✓	—
Wskaźnik poziomu	✓	—
Stb. obrazu	✓	✓
Tryb obrazu	✓	✓
WB	✓	✓
Tryb AF	✓	✓
 Tryb	✓	✓
	✓	✓
ISO	✓	✓
Kod czasowy	✓	✓
Cicha obsługa 	✓	—
Siatka	✓	✓
Wysokość	—	✓
Nagłówek	—	✓
Szerokość i długość geograficzna	—	✓
Temperatura	—	✓
Ciśnienie barometryczne	—	✓

✓ : może być wyświetlony lub ukryty.

1 Naciśnij przycisk **MENU**, aby wyświetlić menu.

2 Zaznacz pozycję [Ustawienia wyświetlania] w menu wideo i naciśnij przycisk **▷** w bloku klawiszy strzałek.

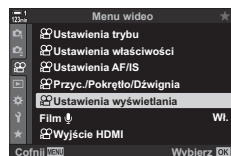

3 Zaznacz opcję [Ust. info] za pomocą klawiszy strzałek **△ ▽** i naciśnij przycisk **▷**.

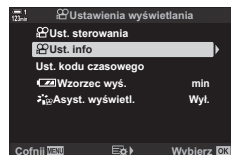

4 Zaznacz opcje za pomocą klawiszy strzałek **△ ▽** i naciśnij przycisk **OK**.

- Wybrane pozycje zostaną oznaczone symbolem **✓**. Wybrane pozycje zostaną wyświetlone. Aby usunąć zaznaczenie, należy nacisnąć przycisk **OK** ponownie.
- Aby wybrać opcje, które mają być wyświetlane w widokach [Własne1] i [Własne2], zaznacz wybraną opcję i naciśnij przycisk **▷**. Zaznacz odpowiednie opcje za pomocą przycisków **△ ▽** i naciśnij przycisk **OK**, aby daną opcję zaznaczyć lub usunąć jej zaznaczenie. Wybrane pozycje zostaną wyświetlone.

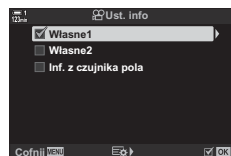

5 Naciskaj przycisk **MENU**, dopóki wszystkie menu nie zostaną zamknięte.

■ Wybieranie widoku

Podczas fotografowania naciśnij przycisk **INFO**, aby przełączać się między wybranymi ekranami.  „Wybieranie wyświetlanych informacji” (str. 327)



Opcje wyświetlania poziomu naładowania akumulatora (Schemat wyświetlania)

Użytkownik może wybrać format wyświetlania poziomu naładowania akumulatora. Poziom naładowania może być wyświetlany w formie procentowej lub jako pozostały czas fotografowania.

- Wskaźnika pozostałego czasu fotografowania należy używać wyłącznie pomocniczo.

%	Poziom naładowania akumulatora jest wyrażony za pomocą wartości procentowej.
min	Poziom naładowania jest wyświetlany jako pozostały czas fotografowania. W trybach fotografowania poziomy naładowania akumulatora wyświetlany jest tylko podczas rejestrowania zdjęć.

1 Naciśnij przycisk **MENU**, aby wyświetlić menu.

2 Zaznacz pozycję [ Ustawienia wyświetlania] w  menu wideo i naciśnij przycisk **▷** w bloku klawiszy strzałek.

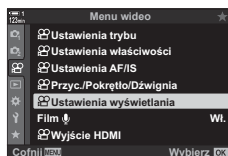

3 Zaznacz opcję [ Wzorzec wys.] za pomocą klawiszy strzałek **△ ▽** i naciśnij przycisk **▷**.

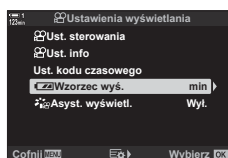

4 Zaznacz żądaną opcję za pomocą klawiszy strzałek **△ ▽** i naciśnij przycisk **OK**.

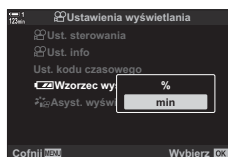

5 Naciskaj przycisk **MENU**, dopóki wszystkie menu nie zostaną zamknięte.

3

3-14 Urządzenia HDMI

Aparat może przysyłać sygnały wideo do urządzeń HDMI. Dzięki temu można wyświetlać zawartość ekranu aparatu na monitorze podczas fotografowania lub rejestrować obrazy uchwycone przez aparat za pomocą rejestratora HDMI. W tej części opisano ustawienia, z których można korzystać, gdy aparat jest podłączony do urządzenia HDMI.

Za pomocą dostarczonej osłonki oraz klipsa zabezpiecz złącza przed ewentualnym uszkodzeniem, do jakiego mogłoby dojść, gdy kabel HDMI będzie podłączony.



 „Mocowanie osłon przewodów” (str. 29)

3

Wyjście HDMI

Wyjście HDMI)

Użytkownik może dostosować ustawienia sygnałów wyjściowych wysyłanych do urządzeń HDMI. Można skonfigurować opcje dotyczące między innymi sterowania rejestratorami HDMI z poziomu aparatu lub dodawania kodów czasowych, które mogą się przydać podczas edytowania filmów.

Tryb wyjścia	<p>[Tryb monitora]: Urządzenie HDMI pełni funkcję zewnętrznego monitora. Aparat przesyła na ekran zarówno obrazy, jak i wszystkie wskaźniki. Ustawienia przesyłanego sygnału wyjściowego można dostosować za pomocą opcji [HDMI] w menu  Menu własne D4 (str. 434).</p> <p>[Tryb nagryw.]: Urządzenie HDMI pełni funkcję zewnętrznego rejestratora. Do urządzenia przesyłane będą wyłącznie obrazy. Rozmiary klatki i ustawienia dźwięku będzie można konfigurować za pomocą elementów sterujących w aparacie.</p> <ul style="list-style-type: none">• Aparat działa w trybie [Tryb monitora] w trybach P, A, S, M i B (tryby fotografowania), podczas odtwarzania i wtedy gdy wyświetlane jest menu.
Sygnal nagr.	<p>Aparat i urządzenie zewnętrzne zaczynają i kończą nagrywanie w tym samym momencie.</p> <ul style="list-style-type: none">• Opcja ta jest dostępna tylko w przypadku korzystania ze zgodnych urządzeń.
Kod czasowy	<p>Użytkownik może przesłać kody czasowe do urządzeń zewnętrznych. Ustawienia kodów czasowych można dostosować za pomocą opcji  Ustawienia wyświetlacza > [Ustawienia kodu czasowego] (str. 324).</p>

- 1 Naciśnij przycisk **MENU**, aby wyświetlić menu.
- 2 Zaznacz opcję [Wyjście HDMI] w menu wideo i naciśnij przycisk **▶** w bloku klawiszy strzałek.

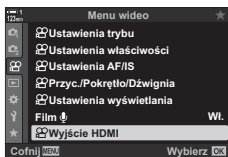

- 3 Zaznacz żądany element za pomocą klawiszy strzałek **▲ ▼** i naciśnij przycisk **▶**.

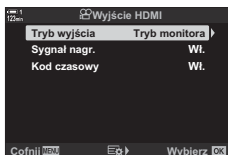

- 4 Zaznacz żądaną opcję za pomocą klawiszy strzałek **▲ ▼** i naciśnij przycisk **OK**.
 - Powtórz kroki 3 i 4, jeśli to konieczne.

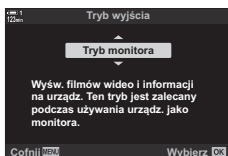

- 5 Naciskaj przycisk **MENU**, dopóki wszystkie menu nie zostaną zamknięte.

Opcje wyświetlania na ekranach zewnętrznych

(HDMI)

Użytkownik może wybrać typ sygnału wyjściowego przesyłanego do zewnętrznych monitorów podłączonych przez HDMI. W zależności od danych technicznych ekranu można dostosować częstotliwość i rozmiar klatek obrazu wideo oraz inne ustawienia.

	Wybierz typ sygnału przesyłanego do złącza HDMI.
Rozmiar wyjścia	[C4K]: Sygnał jest przesyłany w formacie 4K Digital Cinema (4096 × 2160). [4K]: Jeśli jest to możliwe, sygnał jest przesyłany w formacie 4K (3840 × 2160). [1080p]: Jeśli jest to możliwe, sygnał jest przesyłany w formacie Full HD (1080p). [720p]: Jeśli jest to możliwe, sygnał jest przesyłany w formacie HD (720p). [480p/576p]: Sygnał jest przesyłany w formacie 480p/576p.
Ster. HDMI	Wybranie opcji [Włączone] umożliwia sterowanie aparatem za pomocą pilota zdalnego sterowania obsługującego urządzenie HDMI.
Prędkość kl. wyjścia	Użytkownik może wybrać częstotliwość klatek dla sygnału w zależności od tego, czy dane urządzenie obsługuje standard NTSC (60p) lub PAL (50p).

3

1 Naciśnij przycisk **MENU**, aby wyświetlić menu.

2 Wyświetl **Menu własne** **D4** (Wyśw./**■**)/PC).

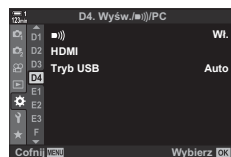

3 Zaznacz opcję [HDMI] za pomocą klawiszy strzałek **△** **▽** i naciśnij przycisk **▷**.

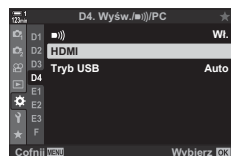

4 Zaznacz żądany element za pomocą klawiszy strzałek **△** **▽** i naciśnij przycisk **▷**.

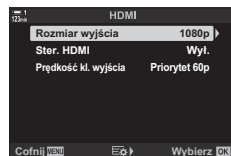

- 5** Zaznacz żądaną opcję za pomocą klawiszy strzałek Δ ∇ i naciśnij przycisk **OK**.
- Powtórz kroki 4 i 5, jeśli to konieczne.



- 6** Naciskaj przycisk **MENU**, dopóki wszystkie menu nie zostaną zamknięte.

3-15 Praca z zapisanymi filmami

Filmy zapisywane są na karcie pamięci i mogą być wyświetlane na ekranie monitora aparatu. Można je usuwać lub poddawać podstawowej edycji za pomocą elementów sterujących aparatu. Użytkownik może również wybrać filmy, które mają zostać przesłane do smartfona.

Wybieranie informacji do wyświetlania

Użytkownik może wybrać informacje, które mają być wyświetlane podczas odtwarzania.

1 Naciśnij przycisk .

- Zostanie wyświetlony ostatnio zapisany obraz.
- Filmy oznaczone są symbolem taśmy filmowej umieszczonym w tle na górze i na dole wyświetlacza.



Odtwarzanie pojedynczych zdjęć

2 Naciśnij przycisk **INFO**.

- Wyświetlane informacje zmieniają się po każdym naciśnięciu przycisku.

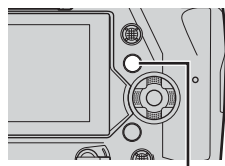

Przycisk **INFO**



Wskaźniki wyświetlone



Wskaźniki ukryte

Widok informacji dotyczących odtwarzania filmów



- | | |
|---|---|
| ① Poziom naładowania baterii.....str. 44 | ⑩ Ikona „wybrane”.....str. 448 |
| ② Stan bezprzewodowego połączenia LAN.....str. 584, 600 | ⑪ Tryb (tryb ekspozycji podczas filmowania).....str. 332 |
| ③ Aktywne połączenie Bluetooth ®.....str. 586 | ⑫ Balans bieli.....str. 380 |
| ④ Aktywne połączenie z komputerem.....str. 600 | ⑬ Tryb obrazu.....str. 388 |
| ⑤ Bezprzewodowe połączenie LAN.....str. 592, 596, 597 | ⑭ Numer pliku.....str. 548 |
| ⑥ Wskaźnik filmu.....str. 436 | ⑮ Numer klatki |
| ⑦ Dźwięk filmu.....str. 413 | ⑯ Bieżące gniazdo karty.....str. 302 |
| ⑧ Ikona „udostępnij”.....str. 446 | ⑰ Jakość filmu str. 321 |
| ⑨ Ikona „chronione”.....str. 439 | ⑱ Data i godzina.....str. 455 |
| | ⑲ Kod czasowy.....str. 324 |

Szybkie wyszukiwanie filmów (Odtwarzanie w widoku indeksu i kalendarza)





W widoku indeksu odtwarzane obrazy z karty pamięci wyświetlane są jako miniatury, dzięki czemu można oglądać wiele obrazów jednocześnie. W ten sposób można łatwiej odnaleźć żądany film. Można również przełączyć na widok kalendarza i szukać filmów wg daty ich nagrania.

1 Naciśnij przycisk .

- Zostanie wyświetlony ostatnio zapisany obraz.









2 Ustaw tylne pokrętkę w położeniu .

- Zostaną wyświetlone miniatury.
- Zaznacz obraz za pomocą wybieraka wielofunkcyjnego. Naciśnij wybierak wielofunkcyjny, aby wyświetlić zaznaczony obraz na pełnym ekranie.
- Można również użyć przedniego pokrętkę lub klawiszy strzałek (   .



Odtwarzanie w widoku indeksu

3 Pozostań w widoku indeksu i ponownie obróć pokrętkę, aby ustawić je w położeniu .

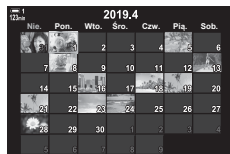

- Zostanie włączony widok kalendarza. Liczbę miniatur widocznych w widoku indeksu można dostosować za pomocą opcji /Ust. Info] (str. 515) >  Ustaw.] w menu  Menu własne . Jeśli wybrano więcej niż jeden typ widoku, może się okazać, że trzeba ustawić tylne pokrętkę w położeniu  więcej niż raz, aby włączyć odtwarzanie w widoku kalendarza.
- Zaznacz datę za pomocą przedniego pokrętkę lub klawiszy strzałek i naciśnij przycisk **OK**. Zostanie wyświetlony pierwszy obraz zarejestrowany wybranego dnia.
- Obróć tylne pokrętkę w położeniu  lub , aby przełączyć między odtwarzaniem w widoku indeksu, kalendarza lub pełnoekranowym.



Odtwarzanie w widoku kalendarza

- Użytkownik może wybrać kartę pamięci, z której mają być odtwarzane obrazy, wykonując jedną z poniższych czynności:

- Naciśnij przycisk **CARD** i obróć przednie lub tylne pokrętkę
- Przytrzymaj przycisk  i obróć przednie lub tylne pokrętkę

Nie ma to wpływu na opcję wybraną w pozycji [Ustawienia gniazda karty] (str. 547) >  Gniazdo] w menu  Menu własne .

- Zostaną wyświetlone również zdjęcia zarejestrowane na aktualnej karcie.

Istnieje możliwość zabezpieczenia obrazów przed przypadkowym usunięciem. Zabezpieczonych w ten sposób zdjęć nie będzie można usunąć za pomocą opcji „Usuń wszystkie”, ale zostaną one usunięte, jeśli sformatowana zostanie karta pamięci.

- Do tego ustawienia można uzyskać dostęp poprzez:
 - Przycisk - Menu (str. 440)

■ Dostęp przez przycisk (ochrona)

1 Naciśnij przycisk .

- Zostanie wyświetlony ostatnio zapisany obraz.



2 Obróć przednie pokrętkę, aby wyświetlić obraz, który ma być zabezpieczony.

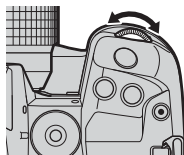

3 Naciśnij przycisk .

- Zostanie wyświetlona ikona („chronione”).
- Naciśnij ponownie przycisk , aby usunąć zabezpieczenie.
- Gdy wyświetlany jest niezabezpieczony obraz, można przytrzymać przycisk i obrócić przednie lub tylne pokrętkę, aby zabezpieczyć wszystkie obrazy, które są wyświetlane podczas obracania pokrętki. Czynność ta pozostanie bez wpływu na wszelkie zabezpieczone wcześniej obrazy, które są wyświetlane podczas obracania pokrętki.
- Gdy wyświetlany jest zabezpieczony obraz, można przytrzymać przycisk i obrócić przednie lub tylne pokrętkę, aby usunąć zabezpieczenie wszystkich obrazów, które są wyświetlane podczas obracania pokrętki. Czynność ta pozostanie bez wpływu na wszelkie niezabezpieczone wcześniej obrazy, które są wyświetlane podczas obracania pokrętki.
- Takie same działania można wykonać w trakcie używania zoomu podczas odtwarzania lub po wybraniu obrazu w widoku indeksu.

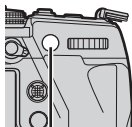

Przycisk

Ikona „chronione”



■ Dostęp przez menu

Wyświetl film i naciśnij przycisk **OK**, aby wyświetlić opcje.

Przycisk **OK** ⇒ [O] ⇒ Przycisk **OK** ⇒ Naciśnij przycisk Δ lub ∇ w bloku klawiszy strzałek raz, aby zabezpieczyć plik, i użyj go ponownie, aby usunąć ochronę ⇒ Naciśnij przycisk **OK**, aby zapisać zmiany i wyjść z bieżącego widoku

Usuwanie zabezpieczenia wszystkich obrazów (Kas. ochrony)

Usuwanie ochrony ze wszystkich zdjęć umieszczonych na karcie pamięci w bieżącym gnieździe. Ta opcja jest przydatna, gdy użytkownik chce usunąć zabezpieczenie wszystkich obrazów jednocześnie.

- 1 Naciśnij przycisk **MENU**, aby wyświetlić menu.
- 2 Zaznacz opcję [Kas. ochrony] w [▶] menu odtwarzania i naciśnij klawisz strzałki ▷.
- 3 Zaznacz opcję [Tak] za pomocą przycisków Δ ∇ i naciśnij przycisk **OK**.

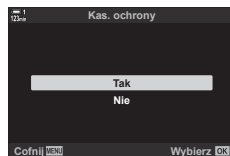
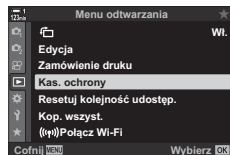

- 4 Naciskaj przycisk **MENU**, dopóki wszystkie menu nie zostaną zamknięte.

Kopiowanie obrazów pomiędzy kartami pamięci (Kopiuj)

Aby skopiować obraz z jednej karty pamięci na drugą, gdy w aparacie znajdują się dwie karty pamięci:

1 Naciśnij przycisk .

- Zostanie wyświetlony ostatnio zapisany obraz.



2 Obróć przednie pokrętkę, aby wyświetlić obraz, który ma być skopiowany.

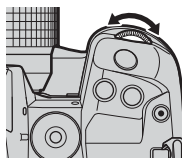

3 Naciśnij przycisk **OK**.

- Zostanie wyświetlone menu z opcjami edytowania.

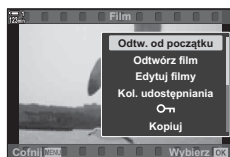

4 Zaznacz opcję [Kopiuj] za pomocą przycisków Δ ∇ w bloku klawiszy strzałek i naciśnij przycisk **OK**.

- Zostaną wyświetlone opcje w pozycji [Przypisz folder kop.].



5 Zaznacz jedną z poniższych opcji i naciśnij przycisk **OK**.

[Przypisz]: Wybierz folder docelowy. Przejdź do kroku 6.

[Nie przypisuj]: Kontynuuj, nie wybierając folderu docelowego.

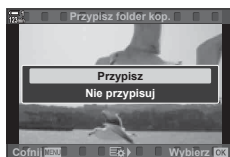

6 Jeśli wybrano opcję [Nie przypisuj] w kroku 5, wybierz folder docelowy.

- Zaznacz opcję [Nowy folder] lub [Istniejący folder] za pomocą klawiszy strzałek Δ ∇ i naciśnij przycisk **OK**.

[Nowy folder]: Wybierz żądany numer folderu i naciśnij przycisk **OK**.

[Istniejący folder]: Zaznacz istniejący folder za pomocą przycisków Δ ∇ i naciśnij przycisk **OK**.

- Jeśli wybrany folder nie jest dostępny, aparat powróci do poprzedniego widoku; w razie konieczności powtórz proces.





7 Zaznacz opcję [Tak] za pomocą klawiszy strzałek Δ ∇ i naciśnij przycisk **OK**.

Kopiowanie wszystkich obrazów (Kop.wszyst.)



Użytkownik może skopiować wszystkie obrazy z jednej karty pamięci na drugą, gdy w aparacie znajdują się dwie karty pamięci.

1→2	Wszystkie obrazy z karty pamięci umieszczonej w gnieździe 1 zostaną skopiowane na kartę umieszczoną w gnieździe 2.
2→1	Wszystkie obrazy z karty pamięci umieszczonej w gnieździe 2 zostaną skopiowane na kartę umieszczoną w gnieździe 1.

1 Naciśnij przycisk **MENU**, aby wyświetlić menu.

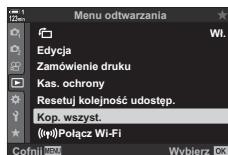
2 Zaznacz opcję [Kop.wszyst.] w  menu odtwarzania i naciśnij klawisz strzałki .



3 Zaznacz opcję [1→2] lub [2→1] za pomocą przycisków   i naciśnij przycisk **OK**.



4 Zaznacz opcję [Tak] za pomocą przycisków   i naciśnij przycisk **OK**.

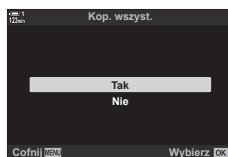

5 Naciskaj przycisk **MENU**, dopóki wszystkie menu nie zostaną zamknięte.

- Kopiowanie zakończy się, kiedy karta docelowa będzie pełna.

3

Użytkownik może pojedynczo usuwać obrazy z karty pamięci.

- Do usuwania obrazów służą:
 - Przycisk  - Menu

■ Usuwanie obrazów za pomocą przycisku

- 1 Naciśnij przycisk .
 - Zostanie wyświetlony ostatnio zapisany obraz.



- 2 Obróć przednie pokrętkę, aby wyświetlić obraz, który ma być usunięty.

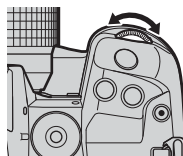

- 3 Naciśnij przycisk .
 - Zostanie wyświetlone okno dialogowe potwierdzenia.

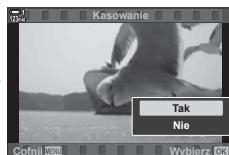
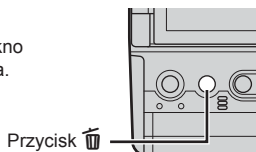

- 4 Zaznacz opcję [Tak] za pomocą przycisków Δ ∇ w bloku klawiszy strzałek, a następnie naciśnij przycisk **OK**.

■ Usuwanie obrazów za pomocą menu

Wyświetl obraz i naciśnij przycisk **OK**, aby wyświetlić opcje.

Przycisk **OK** \Rightarrow [Kasowanie] \Rightarrow Przycisk **OK** \Rightarrow Zaznacz opcję [Tak] za pomocą przycisków Δ ∇ w bloku klawiszy strzałek i naciśnij przycisk **OK**, aby wybrać zaznaczoną opcję



- Istnieje możliwość pominięcia okna dialogowego z potwierdzeniem usunięcia zdjęć.
 -  Menu własne **H2** > [Szybkie kas] (str. 551)

Usuwanie wszystkich obrazów (Kasuj wszystko)

Użytkownik może usunąć wszystkie obrazy z karty pamięci. Chronione pliki nie zostaną usunięte.

- 1 Naciśnij przycisk **MENU**, aby wyświetlić menu.
- 2 Zaznacz opcję [Ustaw. karty] w **Y** menu ustawień i naciśnij klawisz strzałki **▷**.
 - Jeśli w aparacie znajdują się dwie karty pamięci, zostanie wyświetlona prośba o wybranie gniazda. Wybierz gniazdo 1 lub gniazdo 2 i naciśnij przycisk **OK**.
- 3 Zaznacz opcję [Kasuj wszystko] za pomocą klawiszy strzałek **△ ▽** i naciśnij przycisk **OK**.
 - Jeśli na karcie w wybranym gnieździe nie będzie żadnych obrazów, jedyną dostępną opcją będzie [Formatowanie]. W takim przypadku należy wybrać inne gniazdo.
- 4 Zaznacz opcję [Tak] za pomocą klawiszy strzałek **△ ▽** i naciśnij przycisk **OK**.
 - Aparat rozpocznie usuwanie wszystkich obrazów z karty znajdującej się w wybranym gnieździe.
 - Po zakończeniu usuwania aparat powróci do widoku fotografowania.

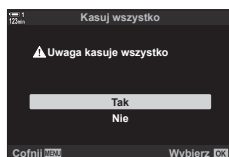
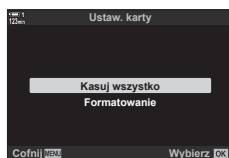
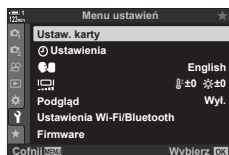

Wybieranie filmów do udostępnienia (Kol. udostępniania)

Smartfony z zainstalowaną aplikacją OI.Share mogą pobierać filmy z aparatu. Zdjęcia uprzednio oznaczone w aparacie jako przeznaczone do pobrania mogą być automatycznie pobrane, gdy aparat jest wyłączony.

Informacje na temat nawiązywania takiego połączenia między aparatem a smartfonem: „6-2 Nawiązywanie połączeń ze smartfonami przez Wi-Fi” (str. 584).

- Do tego ustawienia można uzyskać dostęp poprzez:
 - Przycisk  - Menu (str. 447)

■ Dostęp za pomocą przycisku (Udostępnij)

1 Naciśnij przycisk .

- Zostanie wyświetlony ostatnio zapisany obraz.





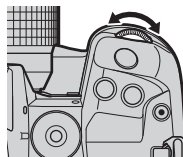

2 Obróć przednie pokrętkę, aby wyświetlić obraz, który ma być udostępniony.



3

3 Naciśnij przycisk .

- Zostanie wyświetlona ikona  („udostępnij”).
- Naciśnij ponownie przycisk , aby usunąć oznaczenie.
- Gdy wyświetlany jest nieoznaczony obraz, można przytrzymać przycisk  i obrócić przednie lub tylne pokrętkę, aby oznaczyć wszystkie obrazy, które są wyświetlane podczas obracania pokrętki. Czynność ta pozostanie bez wpływu na wszelkie oznaczone wcześniej obrazy, które są wyświetlane podczas obracania pokrętki.
- Gdy wyświetlany jest oznaczony obraz, można przytrzymać przycisk  i obrócić przednie lub tylne pokrętkę, aby usunąć oznaczenie wszystkich obrazów, które są wyświetlane podczas obracania pokrętki. Czynność ta pozostanie bez wpływu na wszelkie nieoznaczone wcześniej obrazy, które są wyświetlane podczas obracania pokrętki.
- Takie same działania można wykonać w trakcie zoomu podczas odtwarzania lub po wybraniu obrazu w widoku indeksu.

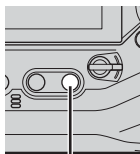

Przycisk 

Ikona „udostępnij”



■ Dostęp za pomocą menu

Wyświetl obraz i naciśnij przycisk **OK**, aby wyświetlić opcje.

Przycisk **OK** ➔ [Kol. udostępniania] ➔ Przycisk **OK** ➔ Naciśnij przycisk Δ lub ∇ w bloku klawiszy strzałek raz, aby zaznaczyć plik, i użyj go ponownie, aby usunąć zaznaczenie
➔ Naciśnij przycisk **OK**, aby zapisać zmiany i wyjdź z widoku

- Na każdej karcie można oznaczyć maksymalnie 200 zdjęć do udostępnienia.

Usuwanie oznaczenia do udostępnienia ze wszystkich obrazów (Resetuj kolejność udostęp.)

Usuń oznaczenie do udostępnienia ze wszystkich zdjęć zapisanych na karcie umieszczonej w bieżącym gnieździe.

- 1 Naciśnij przycisk **MENU**, aby wyświetlić menu.
- 2 Zaznacz opcję [Resetuj kolejność udostęp.] w \square menu odtwarzania i naciśnij klawisz strzałki \triangleright .
- 3 Zaznacz opcję [Tak] za pomocą klawiszy strzałek Δ ∇ i naciśnij przycisk **OK**.

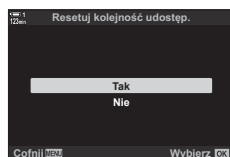
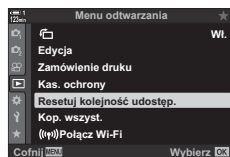

- 4 Naciskaj przycisk **MENU**, dopóki wszystkie menu nie zostaną zamknięte.

3

Wybieranie wielu obrazów

(Opi/Wybór kop./Wybrane kasowanie/ Wybrana kol. udostęp.)

Można wybrać wiele obrazów do zabezpieczenia, skopiowania, usunięcia lub udostępnienia.





- 1** Naciśnij przycisk .
- Zostanie wyświetlony ostatnio zapisany obraz.

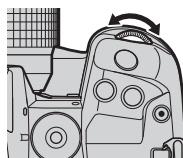

- 2** Obróć przednie pokrętkę, aby wyświetlić obraz, który ma być udostępniony.



3

- 3** Naciśnij przycisk .
- Zostanie wyświetlona ikona  („wybrane”).
 - Naciśnij przycisk  ponownie, aby usunąć zaznaczenie obrazu.
 - Gdy wyświetlany jest nieoznaczony obraz, można przytrzymać przycisk  i obrócić przednie lub tylne pokrętkę, aby wybrać wszystkie obrazy, które są wyświetlane podczas obracania pokrętki. Czynność ta pozostanie bez wpływu na wszelkie wcześniej oznaczone obrazy, które są wyświetlane podczas obracania pokrętki.

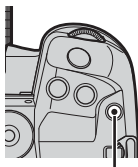

Przycisk 

Ikona „wybrane”



- Gdy wyświetlany jest oznaczony obraz, można przytrzymać przycisk  i obrócić przednie lub tylne pokrętkę, aby anulować wybór wszystkich obrazów, które są wyświetlane podczas obracania pokrętki. Czynność ta pozostanie bez wpływu na wszelkie nieoznaczone wcześniej obrazy, które są wyświetlane podczas obracania pokrętki.
- Takie same działania można wykonać w trakcie używania zoomu podczas odtwarzania lub po wybraniu obrazu w widoku indeksu.



- 4** Po wybraniu obrazów naciśnij przycisk **OK**.
- Aby wyjść bez przechodzenia do kroku 5, naciśnij przycisk **MENU**.

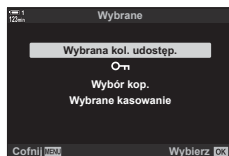

- 5** Zaznacz operację, którą chcesz wykonać w przypadku zaznaczonych obrazów ([**OK**], [Wybór kop.], [Wybrane kasowanie] lub [Wybrana kol. udostęp.]) i naciśnij przycisk **OK**.
- Wybrana operacja zostanie wykonana w przypadku wszystkich obrazów oznaczonych ikoną ✓.
 - Jeśli wybrano opcję [Wybór kop.] lub [Wybrane kasowanie], zostaną wyświetlone dodatkowe opcje. Aby kontynuować działanie, korzystaj z menu.
- Wyjście z widoku odtwarzania lub wyłączenie aparatu powoduje usunięcie zaznaczenia z zaznaczonych obrazów.



W przypadku istniejących filmów dostępne są podstawowe opcje edytowania. Użytkownik może na przykład wyciąć niechcianą część filmu lub utworzyć zdjęcie z wybranej klatki.

Przycinanie filmów

(Przycinanie filmów)

Wybraną część filmu można usunąć. Filmy można przycinać wielokrotnie, aby tworzyć pliki zawierające tylko to, co ma zostać zachowane.

- 1** Naciśnij przycisk , wyświetl wybrany film i naciśnij przycisk **OK**.

- Zostanie wyświetlone menu z opcjami edytowania.



- 2** Zaznacz opcję [Edytuj filmy] za pomocą przycisków Δ ∇ w bloku klawiszy strzałek, a następnie naciśnij przycisk **OK**.

- Zostanie wyświetlone menu z opcjami edytowania filmów.

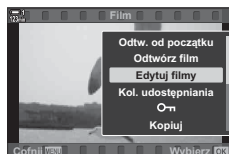

3

- 3** Zaznacz opcję [Przycinanie filmów] za pomocą klawiszy strzałek Δ ∇ i naciśnij przycisk **OK**.

- Zostanie wyświetlony monit o wybranie sposobu zapisania wyedytowanego filmu.

[Nowy plik]: Umożliwia zapisanie przyciętego filmu w nowym pliku.

[Nadpisz]: Umożliwia nadpisanie istniejącego filmu.

[Nie]: Umożliwia wyjście z bieżącego widoku bez przycinania filmu.



- 4** Zaznacz żadaną opcję i naciśnij przycisk **OK**.

- Zostanie wyświetlony widok edytowania.

- 5** Przytnij film.

- Użyj klawisza strzałki Δ , aby przejść do pierwszej klatki, lub klawisza strzałki ∇ , aby przejść do ostatniej klatki.
- Za pomocą przedniego lub tylnego pokrętkła wybierz pierwszą klatkę części, która ma być wycięta, a następnie naciśnij przycisk **OK**.
- Za pomocą przedniego lub tylnego pokrętkła wybierz ostatnią klatkę części, która ma być wycięta, a następnie naciśnij przycisk **OK**.

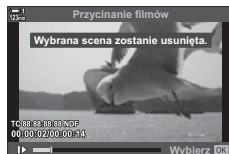

- 6** Zaznacz opcję [Tak] i naciśnij przycisk **OK**.
- Wyedytowany film zostanie zapisany.
 - Aby wybrać inną część filmu, zaznacz opcję [Nie] i naciśnij przycisk **OK**.
 - Jeśli wybrano opcję [Nadpisz], zostanie wyświetlone zapytanie, czy chcesz wyciąć kolejną część filmu. Jeśli tak, zaznacz opcję [Kontynuuj] i naciśnij przycisk **OK**.



Tworzenie zdjęć z filmu (Przechwytywanie obrazu w filmie)

Umożliwia zapisanie zdjęcia utworzonego z wybranej klatki.

- Opcja ta jest dostępna tylko w przypadku filmów nagranych w jakości [4K].

- 1** Naciśnij przycisk , wyświetl wybrany film i naciśnij przycisk **OK**.
- Zostanie wyświetlone menu z opcjami edytowania.



- 2** Zaznacz opcję [Edytuj filmy] za pomocą przycisków Δ ∇ w bloku klawiszy strzałek, a następnie naciśnij przycisk **OK**.
- Zostanie wyświetlone menu z opcjami edytowania filmów.



3

- 3** Zaznacz opcję [Przech. obrazu w filmie] za pomocą klawiszy strzałek Δ ∇ , a następnie naciśnij przycisk **OK**.



- 4** Obróć przednie lub tylne pokrętko lub użyj klawiszy strzałek Δ ∇ \triangleleft \triangleright , aby wyświetlić wybraną klatkę, i naciśnij przycisk **OK**.
- Aparat zapisze zdjęcie utworzone z wybranej klatki.
 - Użyj klawisza strzałki Δ , aby cofnąć się o 2 sekundy, i klawisza strzałki ∇ , aby przejść do przodu o 2 sekundy.

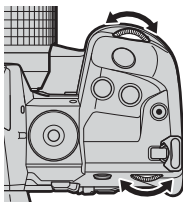

- 5** Naciskaj przycisk **MENU**, dopóki wszystkie menu nie zostaną zamknięte.

4

Dostosowywanie ustawień aparatu

Przyciski i pokrętła aparatu można dostosować pod kątem własnego stylu fotografowania. Można też dostosować menu aparatu.

4-1 Podstawowe ustawienia aparatu (⌘ Menu ustawień)

Podstawowe ustawienia aparatu, takie jak język czy jasność ekranu monitora, można dostosować do swoich potrzeb. Menu ustawień zawiera również opcje używane podczas konfiguracji wstępnej.

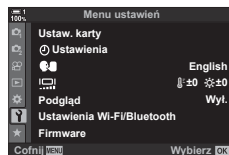

4

Formatowanie kart pamięci i usuwanie wszystkich zdjęć oraz filmów (Ustaw. karty)

Karty pamięci należy odpowiednio przygotować do użycia w aparacie. Przed zarejestrowaniem na karcie pamięci zdjęć i filmów należy ją sformatować.

Formatowanie	Formatowanie karty pamięci. Wszystkie zapisane na niej dane zostaną usunięte (str. 38).
Kasuj wszystko	Usuń wszystkie obrazy zarejestrowane za pomocą aparatu. Chronione pliki nie zostaną usunięte (str. 276, 445).

Przycisk **MENU** ➔ karta ⌘ (menu ustawień) ➔ [Ustaw. karty] ➔ Zaznacz gniazdo karty za pomocą przycisków Δ ∇ i naciśnij przycisk \triangleright ➔ Zaznacz opcję za pomocą klawiszy strzałek Δ ∇ i naciśnij przycisk **OK**

Konfigurowanie zegara w aparacie (⌚ Ustawienia)

Skonfiguruj zegar aparatu. Zegar można również aktualizować automatycznie za pomocą systemu GPS. Opcja ta dotyczy zarówno trybów fotografowania, jak i trybów filmowania.

⌚	Ustaw zegar (str. 45).
Strefa czasowa	Wybierz strefę czasową. Choć strefa czasowa wybierana jest po skonfigurowaniu zegara, można ją później zmienić, korzystając z tej opcji. Istnieje również możliwość włączania lub wyłączania zmiany czasu na letni.
Auto. regulacja czasu	Aparat aktualizuje zegar na podstawie dokładnych danych dotyczących czasu i godziny dostarczanych przez system GPS. Opcja ta będzie działać wyłącznie wtedy, gdy strefa czasowa zostanie prawidłowo ustawiona. Zegar nie jest aktualizowany, gdy aparat jest wyłączony. [[Wyłączone]: Zegar nie jest automatycznie aktualizowany. [Włączone]: Zegar jest automatycznie aktualizowany na podstawie danych dostarczanych przez system GPS.

- Zegara nie można ustawić, gdy pamięć wewnętrzna aparatu zawiera niezapisany dziennik czujnika. 🗨️ „Dzienniki czujników pola” (str. 571)

Przycisk **MENU** ➔ Karta ⏴ (Menu ustawień) ➔ [⌚ Ustawienia] ➔ Zaznacz opcję za pomocą klawiszy strzałek ⬆️ ⬇️ i naciśnij przycisk ⏴ ➔ Dostosuj ustawienia

Wybieranie języka

(🗨️ Język)

4

Wybierz język menu aparatu i wyświetlanych wskazówek dotyczących narzędzi.

Przycisk **MENU** ➔ Karta ⏴ (Menu ustawień) ➔ Zaznacz opcję [🗨️] (język) i naciśnij klawisz strzałki ⏴ ➔ Wybierz język za pomocą klawiszy strzałek ⬆️ ⬇️ ⬅️

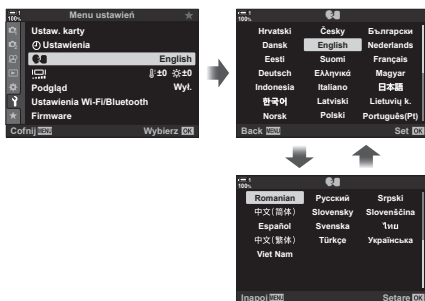

Kolejna lub poprzednia strona wyświetlana jest po przejściu pierwszej lub ostatniej opcji na bieżącej stronie.



Użytkownik może dostosować jasność ekranu, a także jego temperaturę barwową i odcień. Opcja ta dotyczy zarówno trybów fotografowania, jak i trybów filmowania.

Temperatura barwowa (☺)	Dostosuj temperaturę barwową. Do wyboru są wartości z zakresu od +7 do -7.
Jasność (☺)	Dostosuj jasność. Do wyboru są wartości z zakresu od +7 do -7.
Odcień	Dostosuj odcień. Do wyboru są ustawienia [Żywy] i [Naturalny].

- W trybie **B** jasnością monitora steruje się za pomocą opcji wybranej dla ustawienia [Monitor Bulb/Time]. Menu własne [Monitor Bulb/Time] (str. 534)

Przycisk **MENU** ➔ Karta **Y** (Menu ustawień) ➔ Zaznacz opcję i naciśnij klawisz strzałki **▷** ➔ Zaznacz opcję [Temperatura barwowa (☺)] lub [Jasność (☺)] za pomocą przycisków **<◁** i wybierz wartość za pomocą przycisków **△** **▽** ➔ Naciśnij przycisk **INFO** i wybierz opcję w pozycji [Odcień]

Czas wyświetlania obrazów po zarejestrowaniu (Podgląd)

Zdjęcia są wyświetlane natychmiast po wykonaniu. Dzięki temu można je szybko sprawdzić. Istnieje możliwość wyłączenia wyświetlania zdjęć na monitorze lub określenia czasu ich wyświetlania. Aby w dowolnym momencie zakończyć przeglądanie zdjęć i wznowić fotografowanie, naciśnij spust migawki do połowy (str. 90).

- Ta opcja dotyczy fotografowania.

0,3–20 s	Wybierz czas, przez jaki zdjęcia mają być wyświetlane po ich wykonaniu.
Wyt.	Funkcja podglądu obrazów jest wyłączona. Po wykonaniu zdjęcia aparat w dalszym ciągu wyświetla obraz widoczny przez obiektyw aparatu.
Auto	Po zarejestrowaniu obrazu nastąpi przełączenie na tryb odtwarzania, w którym można usuwać zdjęcia i korzystać z innych funkcji odtwarzania.

Przycisk **MENU** ➔ karta **Y** (menu ustawień) ➔ Zaznacz opcję [Podgląd] i naciśnij przycisk **▷** w bloku klawiszy strzałek ➔ wybierz opcję

Opcje bezprzewodowej łączności LAN (Ustawienia Wi-Fi/Bluetooth)

Ustawienia aparatu można dostosować w taki sposób, aby umożliwić nawiązywanie połączenia z sieciami bezprzewodowymi. Dzięki temu można przeglądać wykonane zdjęcia na ekranie komputera lub pozostawić wyłączony aparat i oglądać zdjęcia na ekranie smartfona. Aby uzyskać informacje na temat nawiązywania takiego połączenia i korzystania z tych funkcji, patrz „6-2 Nawiązywanie połączeń ze smartfonami przez Wi-Fi” (str. 584) lub „6-3 Nawiązywanie połączeń z komputerami przez Wi-Fi” (str. 600).

Dostępność	Wyłączenie funkcji łączności Wi-Fi i Bluetooth [®] . Funkcje łączności Wi-Fi i Bluetooth [®] można wyłączyć, np. w miejscach, w których korzystanie z nich jest zabronione, bez zmieniania ustawień sieci.
Hasło połączenia	Zmień hasło do sieci Wi-Fi/ Bluetooth [®] .
Wyłączenie (wstrzymanie)	Wybierz, czy aparat ma nawiązywać połączenie ze smartfonem, gdy jest wyłączony.
Resetowanie ustawień	Przywróć ustawienia domyślne w pozycji [Ustawienia Wi-Fi/Bluetooth].
Adres MAC Wi-Fi	Wyświetla adres MAC aparatu; adres ten czasami przydaje się podczas dostosowywania ustawień sieci bezprzewodowej.

Przycisk **MENU** ➔ Karta **Ÿ** (Menu ustawień) ➔ [Ustawienia Wi-Fi/Bluetooth] ➔ Zaznacz opcję za pomocą klawiszy strzałek **Δ** **∇** i naciśnij przycisk **▷** ➔ Dostosuj ustawienia

Wyświetlanie wersji oprogramowania firmware (oprogramowanie firmware)

Użytkownik może wyświetlić wersje oprogramowania firmware aparatu i obiektywów lub innych aktualnie podłączonych akcesoriów. Informacje te mogą przydać się podczas kontaktowania się z działem wsparcia technicznego lub przeprowadzania aktualizacji oprogramowania.

Przycisk **MENU** ➔ karta **Ÿ** (menu ustawień) ➔ Zaznacz opcję [Oprogramowanie firmware] i naciśnij przycisk **▷** w bloku klawiszy strzałek

4-2 Własne tryby fotografowania

Funkcje i ustawienia własne można przypisać do wybranego położenia pokrętła wyboru trybu jako własny tryb fotografowania. Zapisane ustawienia można przywołać jednocześnie, obracając pokrętłem wyboru trybu. Aparat umożliwia zapisanie ustawień czterech trybów własnych, po jednym na każde z położen od **C1** do **C4**.

Ustawienia przywołane poprzez wybranie trybu własnego można dostosować do swoich potrzeb. Zapisane ustawienia można przywołać, po prostu obracając pokrętłem wyboru trybu.

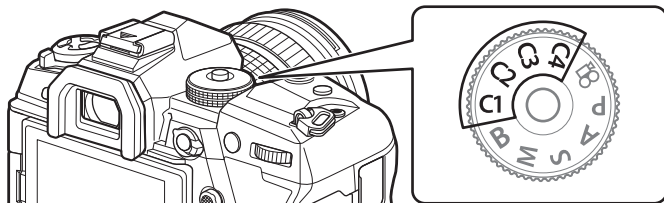

4

Przypisywanie ustawień do pokrętła wyboru trybu (Przypisz do trybu własnego)

Bieżące ustawienia, w tym również tryb fotografowania, można przypisać do położen od **C1** do **C4** na pokrętle wyboru trybu. W przypadku użycia ustawień domyślnych tryby te odpowiadają ustawieniom domyślnym trybu **P** (program AE). Informacje na temat ustawień, które można zapisać, zawiera sekcja „7-4 Ustawienia domyślne” (str. 640).

1 Ustaw pokrętło wyboru trybu w położeniu **P**, **A**, **S**, **M** lub **B** i odpowiednio dostosuj ustawienia.

- Informacje na temat ustawień, które można zapisać, zawiera lista menu (str. 640).

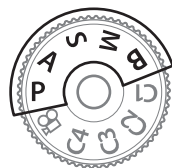

2 Naciśnij przycisk **MENU**, aby wyświetlić menu.

- 3 Zaznacz opcję [Zresetuj / Tryby niest.] w Menu fotografowania 1 i naciśnij przycisk w bloku klawiszy strzałek.

- Zostaną wyświetlone opcje w pozycji [Zresetuj / Tryby niest.].

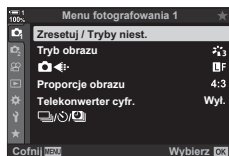

- 4 Zaznacz opcję [Przypisz do trybu własnego] za pomocą klawiszy strzałek i naciśnij przycisk .

- Zostaną wyświetlone opcje w pozycji [Przypisz do trybu niest.].

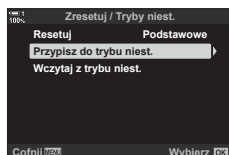

- 5 Zaznacz opcję **C1**, **C2**, **C3** lub **C4** za pomocą klawiszy strzałek i naciśnij przycisk .

- Aparat wyświetli opcje w pozycji [Tryb własny] dla wybranego trybu.

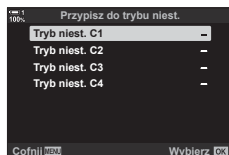

- 6 Zaznacz opcję [Ustaw] za pomocą klawiszy strzałek i naciśnij przycisk **OK**.

- Bieżące ustawienia zostaną przypisane do wybranego trybu, a aparat powróci do widoku [Przypisz do trybu niest.].
- Istniejące ustawienia wybranego trybu własnego zostaną nadpisane.
- Aby przywrócić wybrany tryb własny do ustawień domyślnych, zaznacz opcję [Resetuj] i naciśnij przycisk **OK**.

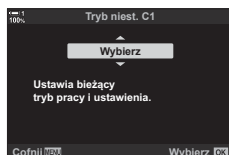

- 7 Naciskaj przycisk **MENU**, dopóki wszystkie menu nie zostaną zamknięte.

Korzystanie z trybów własnych (C1/C2/C3/C4)

Tryby własne można przywołać za pomocą pokrętki wyboru trybu, które przywraca wszystkie zapisane ustawienia, bądź za pomocą menu, które przywraca wszystkie ustawienia z wyjątkiem trybu fotografowania. Ustawienia przywracane po wybraniu trybu własnego można wybrać. Zapisane ustawienia zostaną przywrócone po kolejnym wybraniu trybu własnego.

■ Dostęp za pomocą pokrętki wyboru trybu

Ustaw pokrętkę wyboru trybów w położeniu trybu własnego (**C1**, **C2**, **C3** lub **C4**), którego użyto wcześniej do zapisania ustawień.



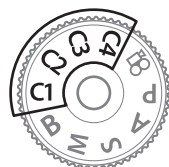





- Zostaną przywrócone ustawienia przypisane do tego trybu.



■ Dostęp przez menu

We wszystkich trybach z wyjątkiem trybu  (film) można użyć menu, aby przywołać ustawienia przypisane do wybranego trybu własnego. Tryb fotografowania pozostanie taki, jaki wybrano za pomocą pokrętki wyboru trybów.

4

- 1 Wybierz tryb fotografowania, w którym mają być używane zapisane ustawienia.
- 2 Naciśnij przycisk **MENU**, aby wyświetlić menu.
- 3 Zaznacz opcję [Zresetuj / Tryby niest.] w  Menu fotografowania 1 i naciśnij przycisk  w bloku klawiszy strzałek.
 - Zostaną wyświetlone opcje w pozycji [Zresetuj / Tryby niest.].
- 4 Zaznacz opcję [Przywołaj z trybu własnego] za pomocą klawiszy strzałek   i naciśnij przycisk .
- 5 Zaznacz żądany tryb własny za pomocą klawiszy strzałek   i naciśnij przycisk .

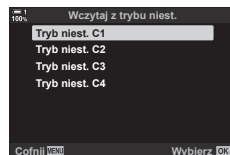
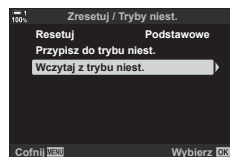
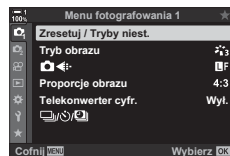

- 6 Zaznacz opcję [Tak] za pomocą klawiszy strzałek Δ ∇ i naciśnij przycisk **OK**.

- Zostanie wyświetlone  Menu fotografowania 1.

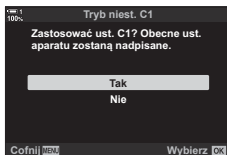

- 7 Naciskaj przycisk **MENU**, dopóki wszystkie menu nie zostaną zamknięte.

■ Przywoływanie ustawień za pomocą przycisku **Fn**

Ustawienia niestandardowe można przywołać za pomocą elementu sterującego, do którego przypisano funkcję [Wczytaj z trybu niest.]. Dzięki takiemu rozwiązaniu niestandardowe ustawienia można przywołać jednym przyciskiem. Dodatkowo można też zapisywać i przywoływać tryb fotografowania. Naciśnięcie elementu sterującego jeden raz spowoduje przywołanie zapisanych ustawień, natomiast jego powtórne naciśnięcie umożliwi przywrócenie poprzednich ustawień.

  Menu własne **B1** >  Funkcja przycisku] (str. 463)

4-3 Dostosowywanie przycisków i pokręteł

Aparat jest wyposażony w pokręta i przyciski umożliwiające dostosowywanie ustawień. Każdy z tych elementów sterujących ma domyślnie przypisaną funkcję. Każda z nich jest często używaną funkcją. W zależności od stylu fotografowania danego użytkownika może się jednak okazać, że inne funkcje będą używane jeszcze częściej. Z myślą o takich sytuacjach w aparacie zapewniono możliwość dostosowania funkcji przypisanych do elementów sterujących.

Przyciski, które zapewniają bezpośredni dostęp do ustawień, takie jak przyciski **ISO** i **WB** określane są mianem przycisków „bezpośrednich”. Użytkownik może wybrać funkcje przypisane do tych przycisków.

W zależności od stylu fotografowania lub fotografowanego obiektu może być konieczne częste korzystanie z ustawień dostępnych w menu aparatu. Ustawienia te można również przypisać do przycisków bezpośrednich.

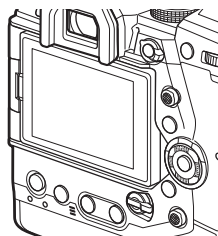

Przednie i tylne pokręta, które zazwyczaj służą do regulowania ustawień ekspozycji, mogą służyć do dostosowywania takich ustawień, jak balans bieli czy czułość ISO. Funkcje tych pokręteł można wybierać za pomocą dźwigni **Fn**.



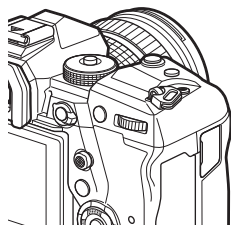

4



Przypisywanie funkcji do przycisków



























(Funkcja przycisku)



Dotychczasowe funkcje przycisków można zastępować innymi. Do przycisków można przypisać elementy menu, dzięki czemu będą łatwo dostępne podczas fotografowania.

Opcja [ Funkcja przycisku] dotyczy fotografowania. Funkcje przypisane do elementów sterujących za pomocą tej opcji dostępne są tylko w trybach **P**, **A**, **S**, **M** i **B** (tryby fotografowania). Funkcje przypisane za pomocą opcji [ Funkcja przycisku] w  Menu wideo działają w trybie  (film) (str. 417).

- Do tego ustawienia można uzyskać dostęp poprzez:
 - Pełny panel sterowania LV (str. 468)
 - Menu (str. 469)



















■ Elementy sterujące z możliwością dostosowania

Ikona	Przycisk (orientacja)	Domyślna funkcja
	Przycisk  (kompensacja ekspozycji)	Kompensacja ekspozycji
	Przycisk ISO	Czułość ISO
	Przycisk  (film)	Nagrywanie filmów
	Przycisk  (LV)	Wybór widoku
	Przycisk Fn	Tryb pół AF
	Przycisk AEL/AFL	Blokada ostrości/ekspozycji
	Przycisk WB	Balans bieli
	Klawisze strzałek	Wybór pola AF
	Strzałka  (w prawo)*	Wył. ()
	Strzałka  (w dół)*	Wył. ()
	Przycisk jednodotkowego balansu bieli	Ustawianie równowagi bieli jednym przyciśnięciem
	Przycisk podglądu	Podgl. GO
	Przycisk  (kompensacja ekspozycji) do użytku w pionie	Kompensacja ekspozycji
	Przycisk ISO do użytku w pionie	Czułość ISO
	Przycisk AEL/AFL do użytku w pionie	AEL/AFL
	Przycisk jednodotkowego balansu bieli do użytku w pionie	Ustawianie równowagi bieli jednym przyciśnięciem
	Przycisk podglądu do użytku w pionie	Podgl. GO
	L-Fn (przyciski funkcji ostrości dla obiektywu)	Przyciski Fn obiektywu (zatrzymanie automatycznego ustawiania ostrości)

















* Aby korzystać z przypisanych funkcji przycisków  i  znajdujących się w bloku klawiszy strzałek, należy wybrać opcję [Bezp. funkcja] w pozycji [>] (klawisze strzałek).

■ Dostępne funkcje

Funkcja	Funkcja
Wstrzymaj AF	Powoduje zatrzymanie automatycznego ustawiania ostrości. Ostrość zostaje zablokowana, a automatyczna regulacja ostrości jest zatrzymana po naciśnięciu tego elementu sterującego. Funkcję tę można przypisać wyłącznie do przycisków L-Fn na obiektywie.
AEL/AFL (AEL)	Powoduje zablokowanie ostrości i/lub ekspozycji (str. 141). Gdy element ten jest używany do blokowania ekspozycji, jego naciśnięcie powoduje zablokowanie ekspozycji, natomiast ponowne naciśnięcie umożliwia jej odblokowanie. Działanie tego elementu sterującego można określić za pomocą opcji [📷 AEL/AFL] w menu ⚙️ Menu własne A1 .
REC (nagrywanie filmów)	Ten element sterujący pełni funkcję przycisku umożliwiającego nagrywanie filmów. Naciśnij go, aby rozpocząć nagrywanie lub je zakończyć.
Bezp. funkcja (📷/[:::]/>/<)	Umożliwia przypisanie funkcji do przycisków w bloku klawiszy strzałek (Δ ∇ <Δ>). Można przypisać następujące funkcje: Przycisk <Δ>: [:::] (wybór pola AF) Przycisk Δ: [☑] (kompensacja ekspozycji) Przycisk >Δ: [⚡] (lampa błyskowa) Przycisk ∇: [📷/📷] (tryb wyzwalania migawki) • Za pomocą przycisków 📷▶ i 📷▼ można przypisać funkcje do, odpowiednio, przycisków Δ i ∇.
Podgl. GO (📷)	Umożliwia zatrzymanie przysłony na wybranej wartości. W ten sposób można uzyskać podgląd głębi ostrości. Po naciśnięciu przycisku przysłona jest zatrzymywana na wybranej wartości. Opcje podglądu można wybrać za pomocą opcji [📷 Ustawienia] w menu ⚙️ Menu własne D2 (str. 524).
📷 (jednodotkowy balans bieli)	Pozwala zmierzyć wartość dla jednodotkowego balansu bieli (str. 207). W tym celu umieść w kadrze przykładowy obiekt (np. białą kartkę lub podobny przedmiot), naciśnij i przytrzymaj element sterujący, a następnie naciśnij spust migawki. Zostanie wyświetlona lista opcji balansu bieli ustawianego jednym naciśnięciem, spośród których można wybrać lokalizację, w której zapisana zostanie nowa wartość.
Wybór pola AF ([:::])	Umożliwia dostosowane ustawień pola AF. Można wybrać tryb (str. 120) i pozycję (str. 123) pola AF, a także wyregulować ustawienia dla automatycznej regulacji ostrości z priorytetem AF twarzy/oka (str. 133). Naciśnij ten element sterujący, aby wyświetlić ekran wyboru pola AF. Użyj pokrętki przedniego lub tylnego, aby wybrać tryb pól AF i ustawienia priorytetu AF twarzy/oka. Użyj wybieraka wielofunkcyjnego lub klawiszy strzałek, aby wybrać pozycję pola AF.
[:::] Start (położenie początkowe AF)	Przywołanie wcześniej zapisanych ustawień „położenia początkowego” dla funkcji [Tryb AF], [Docel. tr. AF] i [Docel. punkt AF]. Naciśnięcie tego elementu sterującego umożliwia przywołanie zapisanych ustawień, a ponowne jego naciśnięcie umożliwia przywrócenie ustawień, które były wcześniej używane. Ustawienia położenia początkowego zapisuje się za pomocą opcji [:::] Ustaw start w menu ⚙️ Menu własne A2 (str. 487). • Istnieje możliwość zapisania oddzielnych położen początkowych dla orientacji poziomej i pionowej za pomocą opcji [📷 powiż.] z [:::] w menu ⚙️ Menu własne A2 (str. 489).

Funkcja	Funkcja
MF (przełącznik AF/MF)	Umożliwia przełączanie między trybami MF i AF. Naciśnięcie tego przełącznika raz powoduje wybranie trybu MF, natomiast ponowne jego użycie pozwala powrócić do poprzedniego trybu. Tryb ostrości można również wybrać, przytrzymując ten przełącznik i obracając pokrętkę. Opcja ta nie działa, jeśli wybrano opcję [Tryb 2] dla pozycji  Funkcja Fn dźwigni].
RAW  (jakość RAW)	Umożliwia przełączanie między ustawieniami RAW + JPEG i JPEG  . Naciśnięcie tego elementu sterującego powoduje zmianę formatu RAW lub JPEG na RAW + JPEG bądź formatu RAW + JPEG na JPEG. Ustawienie jakości obrazu można również zmienić, przytrzymując ten przycisk i obracając pokrętkę.
Zdj. test.  TEST)	Umożliwia wykonanie zdjęcia testowego. Dzięki temu można zobaczyć efekt wybranych ustawień na faktycznej fotografii. Naciśnięcie i przytrzymanie tego przycisku przy jednoczesnym naciśnięciu spustu migawki umożliwi wyświetlenie zdjęcia bez zapisywania go na karcie pamięci.
Tryb niest. C1–C4	Umożliwia przywołanie ustawień wybranego trybu własnego. Naciśnięcie tego elementu sterującego jeden raz powoduje przywołanie zapisanych ustawień, natomiast jego powtórne użycie umożliwia przywrócenie poprzednich ustawień (str. 111, 460). Funkcja tego elementu pozostaje bez zmian nawet wtedy, gdy tryb własny jest wybierany za pomocą pokrętki wyboru trybu.
Ekspozycja  	<p>Umożliwia dostosowanie ustawień ekspozycji. W tym celu przytrzymaj ten element sterujący i obróć przednie lub tylne pokrętkę. Można też najpierw nacisnąć ten przycisk, aby włączyć ustawienia, a następnie obrócić pokrętkę. Dostępne możliwości dostosowania ustawień różnią się w zależności od trybu fotografowania:</p> <p>[P]: Za pomocą przedniego lub tylnego pokrętki bądź przycisków  w bloku klawiszy strzałek można wyregulować kompensację ekspozycji. Przyciski  służą do zmiany programu.</p> <p>[A]: Za pomocą przedniego lub tylnego pokrętki bądź przycisków  w bloku klawiszy strzałek można wyregulować kompensację ekspozycji. Przyciski  służą do dostosowywania przysłony.</p> <p>[S]: Za pomocą przedniego lub tylnego pokrętki bądź przycisków  w bloku klawiszy strzałek można wyregulować kompensację ekspozycji. Przyciski  służą do dostosowywania czasu otwarcia migawki.</p> <p>[M]: Czas otwarcia migawki można ustawić za pomocą pokrętki przedniego lub klawiszy strzałek . Przesłonę można dostosować za pomocą pokrętki tylnego lub klawiszy strzałek .</p> <p>[B]: Do przełączania między opcjami fotografowania Bulb/Time i Fotomontaż na żywo należy użyć klawiszy strzałek . Przesłonę można wyregulować za pomocą pokrętki tylnego lub klawiszy strzałek .</p>
Telekonwerter cyfr. (	Umożliwia włączanie lub wyłączanie telekonwertera cyfrowego (str. 235). Naciśnięcie tego przycisku powoduje przybliżenie obrazu, natomiast ponowne jego użycie umożliwi pomniejszenie obrazu.
Komp. ef. Keystone (	Naciśnięcie tego elementu sterującego umożliwia wyświetlenie ustawień kompensacji efektu Keystone (str. 248). Po dostosowaniu ustawień ponownie naciśnij ten element sterujący, aby wyjść z bieżącego widoku. Aby anulować kompensację efektu Keystone, naciśnij i przytrzymaj ten element sterujący.

Funkcja	Funkcja
Kompensacja efektu rybiego oka (☒)	Korekcja efektu rybiego oka (str. 250). Jednokrotne naciśnięcie tego przycisku umożliwi włączenie korekcji efektu rybiego oka. Ponowne jego naciśnięcie umożliwi jej wyłączenie. Przytrzymanie tego przycisku i obrócenie pokręta przedniego lub tylnego umożliwi wybranie opcji 1, 2 lub 3 dla ustawienia [Kał].
Powiększenie (Q)	Naciśnięcie tego elementu sterującego raz powoduje wyświetlenie ramki powiększenia, natomiast ponowne jego użycie umożliwi powiększenie obrazu (str. 136). Aby wyjść z widoku powiększenia, należy nacisnąć ten element sterujący jeszcze raz, natomiast aby ukryć ramkę powiększenia, należy go nacisnąć i przytrzymać. Do ustawiania położenia ramki powiększenia służą natomiast wybierak wielofunkcyjny, dotykowe elementy sterujące bądź klawisze strzałek (△ ▽ ◀ ▶).
HDR (HDR)	Umożliwia włączenie funkcji HDR. Naciśnięcie tego elementu sterującego raz powoduje włączenie funkcji HDR (str. 195). Ponowne naciśnięcie tego elementu sterującego powoduje jej wyłączenie. Aby dostosować ustawienia funkcji HDR, w tym bracketingu HDR, należy przytrzymać ten przycisk i obrócić pokręta przednie lub tylne.
BKT (BKT)	Włączenie bracketingu. Naciśnij przycisk jeden raz, aby włączyć funkcję bracketingu (str. 236). Naciśnij go ponownie, aby ją wyłączyć. Naciśnij przycisk, a następnie obróć pokręta przednie lub tylne, aby dostosować ustawienia funkcji [Wyśw. ust. BKT].
ISO	Umożliwia dostosowanie ustawień w pozycji [📷 ISO] (str. 181). W tym celu przytrzymaj ten element sterujący i obróć przednie lub tylne pokręta. Można też najpierw nacisnąć ten przycisk, aby włączyć ustawienia, a następnie obrócić pokręta. Za pomocą przedniego lub tylnego pokręta bądź przycisków ◀ ▶ w bloku klawiszy strzałek można dostosować ustawienia.
WB (balans bieli)	Umożliwia dostosowanie ustawień w pozycji [📷 WB] (str. 202). W tym celu przytrzymaj ten element sterujący i obróć przednie lub tylne pokręta. Można też najpierw nacisnąć ten przycisk, aby włączyć ustawienia, a następnie obrócić pokręta. Za pomocą przedniego lub tylnego pokręta bądź przycisków ◀ ▶ w bloku klawiszy strzałek można dostosować ustawienia.
Multi Fn (wiele funkcji)	Umożliwia skonfigurowanie elementu sterującego jako przycisku wielofunkcyjnego (str. 470). Przytrzymaj ten element sterujący i obróć przednie lub tylne pokręta, aby wybrać żądaną funkcję. Wybraną funkcję można włączyć, naciskając ten element sterujący.
Podgląd (PEAK)	Umożliwia włączanie lub wyłączanie podglądu ostrości (str. 525). Naciśnięcie tego elementu sterującego raz powoduje włączenie podglądu, natomiast ponowne jego użycie umożliwi wyłączenie tej funkcji. Gdy podgląd jest włączony, można nacisnąć przycisk INFO , aby wyświetlić opcje podglądu (np. kolor, ilość).
Wyś. poz (☐)	Umożliwia wyświetlenie cyfrowego wskaźnika poziomu. Pasek ekspozycji widoczny w wizjerze służy jako wskaźnik poziomu. Ponowne naciśnięcie umożliwi wyjście. Opcja ta jest dostępna tylko wtedy, gdy wybrano opcję [Styl 1] lub [Styl 2] w pozycji [Styl wizjera EVF] (str. 554) w menu ☛ Menu własne [I].

Funkcja	Funkcja
<input type="checkbox"/> Wybór widoku	<p>Umożliwia przełączanie między widokiem w wizjerze a widokiem na żywo. Jeśli wybrano opcję [Wyłączone] w pozycji [Auto przełącznik EVF] (str. 553), będzie można przełączyć widok między wizjerem a ekranem. Naciśnij i przytrzymaj ten element sterujący, aby wyświetlić opcje w pozycji [Auto przełącznik EVF].</p>
Symul. wizjer optycz. 	<p>Umożliwia włączenie funkcji [Symul. wizjer optycz.] (str. 89). Naciśnięcie tego elementu sterującego raz powoduje włączenie symulacji. Ponowne jego użycie umożliwia jej wyłączenie.</p>
Ogranicz. AF (ogranicznik AF)	<p>Umożliwia włącznie funkcji ogranicznika AF (str. 143). Naciśnięcie tego elementu sterującego raz powoduje włączenie funkcji [Ogranicz. AF], natomiast ponowne jego użycie umożliwia jej wyłączenie. Aby wybrać jedno z trzech zapisanych ustawień, przytrzymaj przycisk i obróć przednie lub tylne pokrętko.</p>
Wst. ust. MF (PreMF)	<p>Umożliwia włączanie i wyłączanie ustawienia  Tryb AF] > [Wst. ust. MF] (str. 129). Naciśnięcie tego elementu sterującego jeden raz umożliwia włączenie wstępnego ustawienia MF, a ponowne jego naciśnięcie umożliwia przywrócenie poprzedniego trybu ostrzenia. Alternatywnie można wybrać opcję  Tryb AF], przytrzymując ten element sterujący i obracając pokrętko. Wybór trybu ostrzenia za pomocą niestandardowych elementów sterujących jest niedostępny, gdy wybrano opcję [Tryb 2] dla ustawienia  Funkcja Fn dźwigni] (str. 475).</p>
Ust. inf. o obiektyw. (Exif Obiektyw)	<p>Umożliwia przywołanie wcześniej zapisanych danych obiektywu (str. 550). Dzięki temu elementowi sterującemu można przywołać zapisane dane aktualnego obiektywu, np. po jego zmianie.</p>
Tryb IS (IS)	<p>Umożliwia włączenie lub wyłączenie funkcji  Stb. obrazu] (str. 176). Naciśnięcie tego elementu sterującego raz powoduje wybranie opcji [Wył.], natomiast ponowne jego użycie umożliwia włączenie stabilizacji obrazu. Aby uzyskać dostęp do opcji w pozycji  Stb. obrazu], należy przytrzymać ten element sterujący i obrócić przednie lub tylne pokrętko.</p>
Skaner migotania (Flicker Scan)	<p>Umożliwia dostosowanie ustawień w pozycji  Skaner migotania] (str. 193). Naciśnięcie tego elementu sterującego powoduje wybranie opcji [Wyłączone]. W celu uzyskania najlepszych rezultatów można dostosować czas otwarcia migawki, jeśli na ekranie pojawiają się paski. Ponowne naciśnięcie tego elementu sterującego powoduje wyświetlenie danych fotografowania i zapewnia dostęp do innych ustawień. Aby natomiast wybrać opcję [Wyłączone] w pozycji  Skan migotania], naciśnij i przytrzymaj ten element sterujący.</p>
Blokada  (blokada obsługi dotykowej)	<p>Umożliwia zablokowanie dotykowych elementów sterujących. Naciśnięcie i przytrzymanie tego przycisku raz umożliwia zablokowanie dotykowych elementów sterujących, natomiast powtórne jego użycie powoduje ich odblokowanie. Do przycisków  i  należy najpierw przypisać funkcje za pomocą opcji [Bezp. funkcja].</p>
Elektr. powięk. (W↔T)	<p>Umożliwia powiększenie lub pomniejszenie obrazu w przypadku obiektywów typu power zoom. Po naciśnięciu tego elementu sterującego należy użyć klawiszy strzałek, aby przybliżyć lub pomniejszyć obraz. Przyciski  i  w bloku klawiszy strzałek umożliwiają przybliżanie, natomiast przyciski  i  powodują pomniejszanie obrazu. Do przycisków  i  należy najpierw przypisać funkcje za pomocą opcji [Bezp. funkcja].</p>

Funkcja	Funkcja
Tryb flesza (⚡)	Umożliwia dostosowanie ustawień lampy błyskowej (str. 252). Naciśnięcie tego przycisku raz powoduje wyświetlenie opcji lampy błyskowej, natomiast ponowne jego użycie umożliwia wybranie zaznaczonej opcji i wyjście z bieżącego widoku. Ustawienia zaznacza się za pomocą przedniego lub tylnego pokrętkła bądź przycisków < > w bloku klawiszy strzałek. Do przycisków > i < należy najpierw przypisać funkcje za pomocą opcji [Bezp. funkcja].
 (fotografowanie sekwencyjne / samowyzwalacz)	Umożliwia wybranie trybu fotografowania sekwencyjnego lub samowyzwalacza (str. 151). Naciśnięcie tego przycisku raz powoduje wyświetlenie opcji trybu wyzwalania migawki, natomiast ponowne jego użycie umożliwia wybranie zaznaczonej opcji i wyjście z bieżącego widoku. Ustawienia zaznacza się za pomocą przedniego lub tylnego pokrętkła bądź przycisków < > w bloku klawiszy strzałek. Do przycisków > i < należy najpierw przypisać funkcje za pomocą opcji [Bezp. funkcja].
Fotogr. ND na żywo (ND)	Umożliwia włączenie filtra ND na żywo (str. 197). Naciśnięcie jeden raz umożliwia włączenie funkcji [Fotogr. ND na żywo]. Ponowne naciśnięcie umożliwia jej wyłączenie. Naciśnij przycisk, a następnie obróć pokrętko przednie lub tylne, aby dostosować ustawienia funkcji [Fotogr. ND na żywo].
Wyl.	Element sterujący nie jest używany.

■ Dostęp przez pełny panel sterowania LV

Wybierz tryb **P**, **A**, **S**, **M** lub **B**, a następnie użyj pełnego panelu sterowania LV, aby uzyskać dostęp do opcji [📷 Funkcja przycisku]. W trybie 📷 (film) pełny panel sterowania LV umożliwia uzyskanie dostępu do opcji [📷 Funkcja przycisku] (str. 417).

- 1 Zaznacz opcję [📷 Funkcja przycisku] w pełnym panelu sterowania LV, a następnie naciśnij przycisk **OK**.



 funkcja przycisku

- 2 Zaznacz wybrany element sterujący za pomocą klawiszy strzałek Δ ∇ , a następnie naciśnij przycisk \triangleright .
- 3 Zaznacz funkcję za pomocą klawiszy strzałek Δ ∇ i naciśnij przycisk **OK**, aby przypisać ją do wybranego elementu sterującego.
 - Powtórz kroki 2 i 3, aby przypisać funkcje do dodatkowych elementów sterujących.



- 4 Naciśnij spust migawki do połowy, aby wyjść z pełnego panelu sterowania LV.

■ Dostęp przez menu

- 1 Naciśnij przycisk **MENU**, aby wyświetlić menu.
- 2 Wyświetlił **Menu własne B1 (Przycisk/Pokrętło/Dźwignia)**.

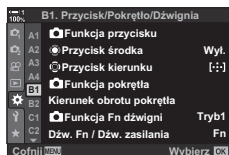

- 3 Zaznacz opcję [Funkcja przycisku] za pomocą klawiszy strzałek Δ ∇ , a następnie naciśnij przycisk \triangleright .

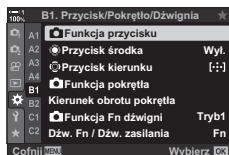

- 4 Zaznacz żądany element sterujący za pomocą klawiszy strzałek Δ ∇ i naciśnij przycisk \triangleright .

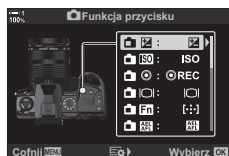

- 5 Zaznacz żądaną opcję za pomocą klawiszy strzałek Δ ∇ i naciśnij przycisk **OK**.
 - Powtórz kroki 4 i 5, jeśli to konieczne.

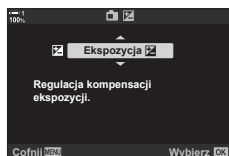

- 6 Naciskaj przycisk **MENU**, dopóki wszystkie menu nie zostaną zamknięte.

4

- 2 Zaznacz wybrany element sterujący za pomocą klawiszy strzałek Δ ∇ i naciśnij przycisk \triangleright .

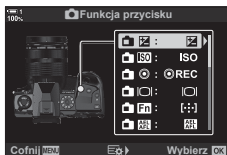

- 3 Zaznacz opcję [Wiele funkcji] za pomocą klawiszy strzałek Δ ∇ i naciśnij przycisk **OK**.
- W zależności od wybranego elementu sterującego, opcja [Wiele funkcji] może nie być dostępna. W takim przypadku należy wybrać inny element sterujący.

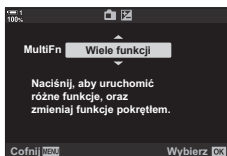

- 4 Po zakończeniu konfiguracji naciśnij przycisk **OK**, aby wyjść z bieżącego widoku.
- Nastąpi powrót do widoku fotografowania.

■ Korzystanie z przycisków wielofunkcyjnych

- 1 Naciśnij i przytrzymaj przycisk, do którego przypisano opcję [Wiele funkcji] i obróć przednie lub tylne pokrętko.
- Obracaj pokrętko do momentu zaznaczenia wybranej funkcji. Zwolnij przycisk, aby wybrać zaznaczoną funkcję.
- 2 Naciśnij przycisk, do którego przypisano opcję [Wiele funkcji].



- 3 Dostosuj ustawienia.

Kontrola światła i cieni	Dostosuj poziom jasności za pomocą pokrętkła przedniego lub tylnego. Naciśnij przycisk INFO , aby wybrać zakres tonów (światła, cienie lub półtony).
Kreator kolorów	Dostosuj odcień za pomocą pokrętkła przedniego i wyreguluj nasycenie za pomocą pokrętkła tylnego.
ISO	Wybierz ustawienie za pomocą pokrętkła przedniego lub tylnego.
WB	
Powiększenie	Zostanie wyświetlona ramka powiększenia.
Proporcje obrazu	Wybierz ustawienie za pomocą pokrętkła przedniego lub tylnego.
Symul. wizjer optycz.	Naciśnij przycisk, aby włączyć lub wyłączyć tę funkcję.
Podgląd	

■ Wybieranie ustawień dostępnych za pomocą przycisków wielofunkcyjnych

Wybierz ustawienia dostępne za pomocą przycisków wielofunkcyjnych. Wyboru można dokonać z poziomu menu.

- 1 Naciśnij przycisk **MENU**, aby wyświetlić menu.
- 2 Wyświetl **✳** Menu własne **D1** (Wyśw./**D1**)/PC), zaznacz opcję [Ustawienia wielu funkcji], a następnie naciśnij przycisk **▷** w bloku klawiszy strzałek.

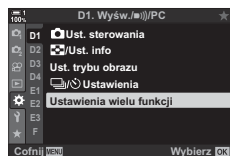

- 3 Wybierz ustawienia, do których będzie można uzyskać dostęp za pomocą przycisku wielofunkcyjnego.
 - Wybierz odpowiednie pozycje za pomocą przycisku **OK**; wybrane pozycje zostaną oznaczone symbolem **✓**, a dostęp do nich będzie możliwy za pomocą przycisku wielofunkcyjnego.
 - Jeśli chcesz anulować wybór danej pozycji, naciśnij przycisk **OK** ponownie, aby usunąć symbol **✓** i anulować zaznaczenie.

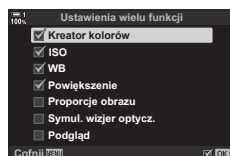

- 4 Po zakończeniu konfiguracji naciśnij przycisk **MENU**.



- Zostanie wyświetlone **✳** Menu własne **D1**.

- 5 Naciśnij przycisk **MENU**, aby wyjść z menu.

- Funkcja kontroli światła i cieni jest zawsze dostępna z poziomu przycisku wielofunkcyjnego.

Przypisywanie funkcji do przedniego i tylnego pokręćła Funkcja pokręćła

Użytkownik może wybrać funkcje przedniego i tylnego pokręćła. Można też wybrać funkcję wybieraną za pomocą dźwigni **Fn** (str. 475). Można również wybrać operacje, jakie mają być wykonywane podczas odtwarzania obrazów lub wyświetlania menu.

Funkcje przypisane do elementów sterujących za pomocą tej opcji dostępne są tylko w trybach **P**, **A**, **S**, **M** i **B** (tryby fotografowania). Funkcje przypisane za pomocą opcji  Funkcja pokręćła w  Menu wideo działają w trybie  (film) (str. 424).

Poniżej wymieniono funkcje, jakie mogą pełnić te pokręćła w trybach fotografowania i odtwarzania . Użytkownik może wybrać oddzielne opcje dla położenia 1 i 2 na dźwigni **Fn**.

Funkcja	Funkcja	Tryb fotografowania				
		P	A	S	M	B
Ps (przesunięcie programu)	Przesunięcie programu.	✓	—	—	—	—
Migawka	Ustawianie czasu otwarcia migawki.	—	—	✓	✓	✓ *
F Nr	Dostosowywanie wartości przysłony.	—	✓	—	✓	✓
	Ustawianie kompensacji ekspozycji.	✓	✓	✓	✓	✓
	Dostosowywanie kompensacji błysku.	✓	✓	✓	✓	✓
ISO	Ustawianie czułości ISO.	✓	✓	✓	✓	✓
WB	Ustawianie balansu bieli.	✓	✓	✓	✓	✓
CWB kelwiny	Wybieranie temperatury barwowej, gdy dla balansu bieli wybrano opcję CWB (niestandardowy).	✓	✓	✓	✓	✓
Wył.	Brak.	✓	✓	✓	✓	✓
 /Wartość (przesunięcie kursora w górę lub w dół)	Przesuwanie kursora w górę lub w dół, gdy wyświetlone są menu.	—				
 (przesunięcie kursora w prawo lub w lewo)	Przesuwanie kursora w prawo lub w lewo, gdy wyświetlone są menu.					
 (zoom w widoku indeksu/odtwarzania)	Powiększanie lub pomniejszanie obrazu bądź przełączanie na widok indeksu podczas odtwarzania.	—				
Poprz./Nast.	Wyświetlanie poprzedniego lub następnego obrazu podczas odtwarzania.					

* Przełączanie między opcjami Bulb/Time i Fotomontaż na żywo.

1 Naciśnij przycisk **MENU**, aby wyświetlić menu.

2 Wyświetl **Menu własne B1** (Przycisk/Pokrętło/Dźwignia).

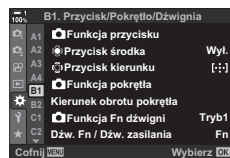

3 Zaznacz opcję **[Funkcja pokrętła]** za pomocą klawiszy strzałek Δ ∇ , a następnie naciśnij przycisk \triangleright .

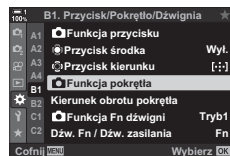

4 Zaznacz żądany tryb i naciśnij przycisk \triangleright .

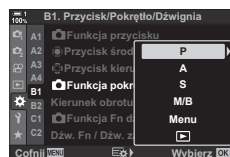

Jeśli wybrano tryb **[P]**, **[A]**, **[S]** lub **[M/B]**:

- Wybierz pokrętło za pomocą klawiszy strzałek \triangleleft \triangleright i wybierz rolę za pomocą klawiszy strzałek Δ ∇ .
- Aby przełączyć się między położeniami dźwigni, należy użyć przycisku **INFO**.
- Po zakończeniu konfiguracji naciśnij przycisk **OK**.

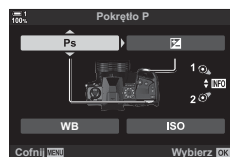

Jeśli wybrano **[Menu]** lub **[]**:

- Wybierz funkcję za pomocą klawiszy strzałek Δ ∇ i naciśnij przycisk **OK**.



5 Naciskaj przycisk **MENU**, dopóki wszystkie menu nie zostaną zamknięte.



Dostosowywanie dźwigni Fn



Funkcja dźwigni Fn

Użytkownik może wybrać funkcję, jaką będzie miała dźwignia **Fn**.

Dźwignia **Fn** może służyć do wybierania funkcji przedniego i tylnego pokrętła oraz do przywoływania ustawień ostrości. Umożliwia on także wybranie trybu filmowego.

Ustawienie to dotyczy trybów **P**, **A**, **S**, **M** oraz **B** (tryby fotografowania).

Opcja wybrana za pomocą opcji  Funkcja Fn dźwigni] w  menu wideo działa w trybie  (film) (str. 426).

Tryb 1	Zmiana funkcji przedniego i tylnego pokrętła. Funkcje przypisane do położenia 1 i 2 są zgodne z ustawieniami wybranymi w pozycji  Funkcja pokrętła] (str. 473).
Tryb 2	Przełączanie między dwoma grupami ustawień wybranych wcześniej w pozycjach [Tryb AF], [Docel. tr. AF] oraz [Docel. punkt AF].
Tryb 3	Przełączanie trybu fotografowania. Użytkownik może przełączyć na tryb  (film) bez obracania pokrętłem wyboru trybu.
Wyl.	Zmiana położenia dźwigni Fn nie wywołuje żadnego efektu.

- Opcja ta nie jest dostępna, gdy wybrano opcję [Zasilanie 1] lub [Zasilanie 2] w pozycji [Dźw. Fn / Dźw. zasilania] (str. 501) w menu  Menu własne **B1**.

1 Naciśnij przycisk **MENU**, aby wyświetlić menu.

2 Wyświetl  Menu własne **B1** (Przycisk/Pokrętło/ Dźwignia).

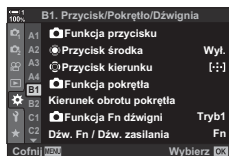

3 Zaznacz opcję  Funkcja Fn dźwigni] za pomocą przycisków Δ ∇ w bloku klawiszy strzałek, a następnie naciśnij przycisk \triangleright .

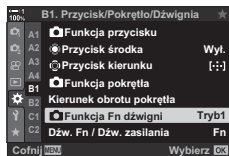

4 Zaznacz żądaną opcję za pomocą klawiszy strzałek Δ ∇ i naciśnij przycisk **OK**.

- Naciśnięcie przycisku \triangleright , gdy zaznaczona jest opcja [Tryb 2], powoduje wyświetlenie ustawień ostrości, umożliwiając wybranie ustawień ostrości wskazanych za pomocą dźwigni **Fn**.

[Tryb AF]: S-AF, C-AF itp.

[Docel. tr. AF]: Pojedynczy, wszystkie itp.

[Docel. punkt AF]: Pozycja pola AF

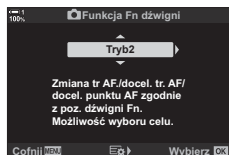

- 5 Naciskaj przycisk **MENU**, dopóki wszystkie menu nie zostaną zamknięte.

■ [📷 Funkcja dźwigni Fn] > [Tryb 2]

Gdy wybrano opcję [Tryb 2] w pozycji [📷 Funkcja Fn dźwigni], w aparacie zachowane zostaną osobne ustawienia ostrości dla położzeń 1 i 2.

- Nie można używać opcji [MF] i [Wst. ust. MF] przypisanych do elementów sterujących za pomocą funkcji [📷 Funkcja przycisku].

- 1 Ustaw dźwignię **Fn** w położeniu 1.

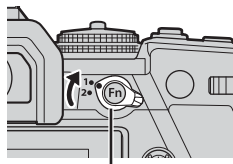

Dźwignia **Fn**

- Aparat zachowuje ustawienia wybrane w następujących pozycjach:

[Tryb AF]: S-AF, C-AF itp.

[Docel. tr. AF]: Pojedynczy, wszystkie itp.

[Docel. punkt AF]: Pozycja pola AF

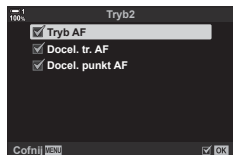

- 2 Powtórz procedurę w przypadku położenia 2.

4

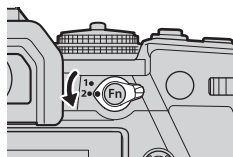

- 3 Ustaw dźwignię w wybranym położeniu, aby przywołać zapisane ustawienia.

4-4 „Moje menu”

Menu aparatu zawierają szereg opcji dostosowanych do różnych obiektów i stylów fotografowania. Użytkownik może szybko wyszukiwać potrzebne pozycje, np. wybierając opcje menu podczas fotografowania.

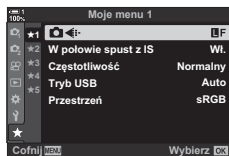

Tworzenie spersonalizowanego menu (Moje menu)

4

Dzięki opcji „Moje menu” użytkownik może utworzyć spersonalizowaną kartę menu zawierającą wyłącznie wybrane przez niego pozycje. „Moje menu” składa się z maksymalnie 5 stron, a każda z nich może zawierać do 7 pozycji. Dodane pozycje można usuwać. Można też zmieniać kolejność pozycji lub całych stron.

W nowo zakupionych aparatach „Moje menu” nie zawiera żadnych opcji.

- 1 Naciśnij przycisk **MENU**, aby wyświetlić menu.
- 2 Zaznacz opcję, aby dodać ją do menu „Moje menu”.
 - Pozycje, które można dodać do menu „Moje menu”, oznaczone są ikoną ★ w prawym górnym rogu ekranu.



Pozycje, które można dodać do menu „Moje menu”

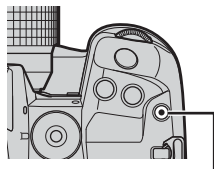

3 Naciśnij przycisk (film).



Przycisk  (film)



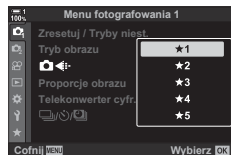

- Pojawi się prośba o wybranie strony. Za pomocą przycisków   w bloku klawiszy strzałek wybierz stronę, do której ma być dodana wybrana pozycja.

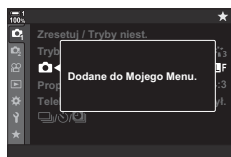

4 Naciśnij przycisk **OK** i dodaj pozycję do wybranej strony.

- Zostanie wyświetlony komunikat informujący o tym, że pozycja została dodana do menu „Moje menu”.



- Pozycje, które dodano do menu „Moje menu”, oznaczone są żółtą ikoną  .
- Kolejna dostępna strona zostanie wyświetlona po dodaniu siódmej pozycji do bieżącej strony.
- Pozycje oznaczone symbolem  można usunąć z menu „Moje menu” za pomocą przycisku  . Zostanie wyświetlone okno dialogowe potwierdzenia; aby przejść dalej, zaznacz opcję [Tak] i naciśnij przycisk **OK**.
- Pozycje przypisane do menu „Moje menu” zostają dodane do karty  („Moje menu”).

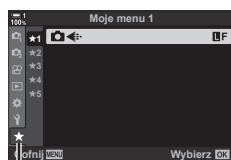
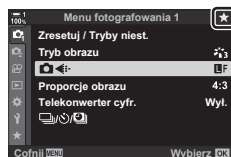

 Karta („Moje menu”)

5 Aby przejść do menu „Moje menu”, należy wybrać kartę („Moje menu”).

■ Zarządzanie menu „Moje menu”

Opcje dostępne w menu „Moje menu” można przemieszczać między stronami lub całkiem usunąć z tego menu.

- 1 Naciśnij przycisk **MENU**, aby wyświetlić menu.
- 2 Wyświetl stronę, która wymaga edytowania, a następnie naciśnij przycisk  (film).

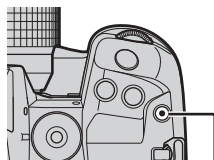

Przycisk  (film)

- Zostaną wyświetlone poniższe opcje.
 - [Zmień kolejność]: Umożliwia zmianę kolejności pozycji lub stron. Wybierz nowe położenie za pomocą klawiszy strzałek Δ ∇ \langle \rangle .
 - [Usuń element]: Umożliwia usunięcie zaznaczonej pozycji z menu „Moje menu”. Zaznacz opcję [Tak] i naciśnij przycisk **OK**.
 - [Usuń kartę ]: Umożliwia usunięcie z menu „Moje menu” wszystkich pozycji znajdujących się na bieżącej stronie. Zaznacz opcję [Tak] i naciśnij przycisk **OK**.

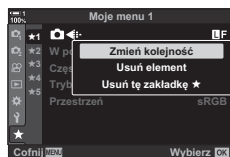

4-5 Dostosowywanie funkcji aparatu

W aparacie dostępne są liczne menu umożliwiające dostosowanie funkcji urządzenia do fotografowanego obiektu i stylu fotografowania użytkownika. Spersonalizowanie funkcji, takich jak automatyczna regulacja ostrości, tryb wyzwalania migawki czy ekspozycja, umożliwi maksymalne wykorzystanie możliwości aparatu. Menu, o których tutaj mowa, można znaleźć w menu  (menu własnym).





Opcje związane z ostrością (Menu własne **A1**, **A2**, **A3** oraz **A4**)

Te menu oferują szereg opcji związanych z ostrością.



A1 Tryb ostrzenia Tryb AF)

Wybór trybu ostrzenia w przypadku ręcznego lub automatycznego ustawiania ostrości.

- Ta opcja dotyczy fotografowania. Więcej informacji zawiera strona 115.

S-AF  */ S-AF (pojedynczy AF)	Wybierz ten tryb w przypadku fotografowania obiektów nieruchomych, nie oddalających się od aparatu ani nie poruszających się w jego stronę. Aparat ustawia ostrość raz za każdym razem, gdy spust migawki jest naciśnięty do połowy.
C-AF  */ C-AF (ciągły AF)	Ta opcja umożliwia śledzenie ostrości na obiektach, których odległość od aparatu ciągle się zmienia. Aparat nieustannie ustawia ostrość, gdy spust migawki jest naciśnięty do połowy.
MF (ręczne ustawianie ostrości)	Użytkownik może ręcznie ustawić ostrość, obracając pierścieniem ostrości na obiektywie.
C-AF+TR  */ C-AF+TR (śledzenie AF)	Ta opcja umożliwia śledzenie ostrości na konkretnym obiekcie i jednocześnie utrzymywanie praktycznie niezmiennego kompozycji. Aparat zacznie śledzić wykryty obiekt po naciśnięciu spustu migawki do połowy.
Wst. ust. MF (wstępne ustawienie MF)	Umożliwia ustawianie ostrości na wstępnie określonej odległości.

* Jeśli wybrano opcję [Włączone] w pozycji  AF+MF, po automatycznym ustawieniu ostrości można ręcznie dostosować ostrość za pomocą pierścienia ostrości.

 „**A1** Połączone automatyczne i ręczne ustawianie ostrości ( AF+MF)” (str. 481)

Karta **A1**  Tryb AF  Wybierz opcję

A1 Połączone automatyczne i ręczne ustawianie ostrości AF+MF



Po automatycznym ustawieniu ostrości można dostroić ją ręcznie, przytrzymując spust migawki naciśnięty do połowy i obracając pierścieniem ostrości.

Ostrość można regulować ręcznie za pomocą pierścienia ostrości. Można też w dowolnej chwili przełączyć aparat z autofokusa na ręczne ustawianie ostrości lub skorygować ostrość ręcznie, po tym jak aparat ustawi ją automatycznie. Procedura zależy od wybranego trybu AF. Domyślnie wybrana jest opcja [Wyłączone] (str. 640).

- Ta opcja dotyczy fotografowania. Więcej informacji zawiera strona 115.

Wi.	Włączenie ręcznego ustawiania ostrości w trybie automatycznego ustawiania ostrości. Obok opcji [S-AF], [C-AF] lub [C-AF+TR] wyświetlany jest symbol MF .
	S-AF MF : Po ustawieniu ostrości w trybie Pojedynczy AF można trzymać spust migawki naciśnięty do połowy i wyregulować ostrość ręcznie. Alternatywnie można też przełączyć się na ręczne ostrzenie, obracając pierścień ostrości, gdy aparat ustawia ostrość. Ostrość można też regulować ręcznie, gdy migawka pozostaje otwarta oraz podczas fotografowania seryjnego w trybie [Seryjne nis.]. C-AF MF/C-AF+TR MF : Ostrość można regulować ręcznie, obracając pierścień ostrości, gdy aparat ustawia ostrość w trybie Ciągły AF lub Ciągłe śledzenie AF. Ponownie naciśnij spust migawki do połowy, aby ponownie ustawić ostrość za pomocą autofokusa. Ostrość można też regulować ręcznie, gdy migawka pozostaje otwarta oraz podczas fotografowania seryjnego w trybie [Seryjne nis.].
Wył.	Ręczne ustawianie ostrości jest wyłączone w trybie automatycznego ustawiania ostrości.

4

- Autofokus z ręcznym ustawianiem ostrości jest też dostępny po przypisaniu go do innego przycisku sterowania aparatem.   AEL/AFL (str. 141)
- Pierścień ostrości może służyć do przerywania automatycznego ustawiania ostrości tylko w obiektywach M.Zuiko PRO (Micro Four Thirds PRO). Informacje dotyczące innych obiektywów znajdują się w witrynie OLYMPUS.
- W trybie **B** (Bulb) ostrość można ustawiać ręcznie opcją wybraną w trybie [Ostrość w Bulb/Time].

Karta **A1** ➔  AF+MF ➔ Za pomocą przycisków Δ ∇ wybierz opcję [Wyłączone] lub [Wyłączone]

A1 Ustawianie ostrości i ekspozycji za pomocą przycisku **AEL/AFL** **AEL/AFL**

Użytkownik może wybrać, w jaki sposób aparat ustawia ostrość i ekspozycję, gdy naciśnięty zostanie spust migawki lub przycisk **AEL/AFL**. Aparat zazwyczaj ustawia ostrość i blokuje ekspozycję, gdy spust migawki jest naciśnięty do połowy, ale można to zmienić w zależności od obiektu lub warunków fotografowania.

- Ta opcja dotyczy fotografowania. Więcej informacji zawiera strona 141.

Tryb 1/Tryb 2/ Tryb 3/Tryb 4	Użytkownik może wybrać połączenie pomiaru i/lub ostrzenia wykonywanych, gdy przycisk AEL/AFL jest naciśnięty lub gdy spust migawki jest naciśnięty całkowicie lub do połowy.
AF - przyc.nac. do poł.	<p>Użytkownik może wybrać, czy aparat ma ustawiać ostrość, gdy spust migawki jest naciśnięty do połowy, a funkcja automatycznego ustawiania ostrości jest przypisana do przycisku AEL/AFL w trybach ostrzenia [S-AF], [S-AF MF], [C-AF] i [C-AF MF].</p> <p>[Działa]: Ostrość jest ustawiana po naciśnięciu spustu migawki do połowy.</p> <p>[Nie działa]: Ostrość nie jest ustawiana po naciśnięciu spustu migawki do połowy.</p>

Karta **A1** ➔  **AEL/AFL** ➔ Wybierz opcję

4

A1 Skanowanie obiektywu C-AF **(Skanowanie AF)**

Użytkownik może zdecydować, czy aparat ma przeprowadzać skanowanie ostrości. Jeśli aparat nie będzie w stanie ustawić ostrości, wykona skanowanie pozycji ostrzenia, przestawiając obiektyw z pozycji minimalnej odległości ostrzenia do nieskończoności. W razie potrzeby można ograniczyć zakres skanowania.

- Ta opcja dotyczy fotografowania. Więcej informacji zawiera strona 146.
- Wybrana opcja dotyczy wyłącznie sytuacji, w których wybrano [C-AF], [C-AF+TR], [C-AF **MF**] lub [C-AF+TR **MF**] w pozycji  Tryb AF] (str. 115).

Tryb 1	Aparat nie będzie przeprowadzał skanowania, gdy nie będzie w stanie ustawić ostrości. Dzięki temu można zapobiec sytuacjom, w których zmiana ostrości spowoduje stracenie obiektu z oczu, co jest szczególnie istotne w przypadku śledzenia małych obiektów.
Tryb 2	Aparat uruchomi skanowanie tylko raz przy rozpoczynaniu operacji ustawiania ostrości, jeśli nie będzie w stanie ustawić ostrości. Aparat nie uruchomi skanowania po raz kolejny, dopóki będzie ustawiać ostrość.
Tryb 3	Aparat uruchomi skanowanie, jeśli nie będzie w stanie ustawić ostrości, sprawdzając zakres ostrości obiektywu tak często, jak będzie to konieczne, gdy przestanie śledzić obiekt w trakcie ustawiania ostrości.

Karta **A1** ➔ [Skanowanie AF] ➔ Wybierz opcję

A1 Czulość śledzenia C-AF (📷 Czulość C-AF)

Użytkownik może zdecydować, jak szybko aparat ma reagować na zmiany odległości od obiektu podczas ustawiania ostrości. Może to uniemożliwić aparatowi zmianę ostrości, gdy śledzenie szybko poruszającego się obiektu jest niemożliwe lub gdy pomiędzy obiektem a aparatem pojawi się przeszkoda.

- Ta opcja dotyczy fotografowania. Więcej informacji zawiera strona 145.
- Wybrana opcja dotyczy wyłącznie sytuacji, w których wybrano opcję [C-AF], [C-AF+TR], [C-AF MF] lub [C-AF+TR MF] w pozycji [📷 Tryb AF] (str. 115).
- Im wyższa wartość, tym większa czulość. Należy wybrać wartość dodatnią w przypadku obiektów, które nagle pojawiają się w kadrze, szybko oddalają się od aparatu, nagle zmieniają prędkość lub zatrzymują się przy poruszaniu się w stronę aparatu lub oddalaniu się od niego.
- Im niższa wartość, tym mniejsza czulość. Należy wybrać wartość ujemną, aby zapobiec ponownemu ustawianiu ostrości przez aparat w sytuacjach, gdy obiekt zostanie chwilowo zasłonięty innym obiektem, lub aby uniknąć ustawiania ostrości na drugim planie, gdy nie można utrzymać obiektu w polu AF.

Karta **A1** ➔ [📷 Czulość C-AF] ➔ Wybierz opcję

A1 Początkowe pole ostrzeżenia C-AF (📷 Początek pośrodku C-AF) **4**

Gdy opcje [C-AF], [C-AF MF], [C-AF+TR] i [C-AF+TR MF] używane są w połączeniu z trybem pól AF innym niż tryb pojedynczego pola, ustawiają ostrość na środku wybranej grupy jedynie podczas wstępnego skanowania. Podczas kolejnych skanów aparat będzie ustawiał ostrość z użyciem sąsiadujących pól. Połączenie tej opcji z trybem pól AF obejmującym szeroki obszar ułatwia ustawianie ostrości na obiektach, które poruszają się w trudny do przewidzenia sposób.

- Ta opcja dotyczy fotografowania. Więcej informacji zawiera strona 147.

Karta **A1** ➔ [📷 C-AF włącz. obsz. centr.] ➔ Zaznacz opcje i naciśnij przycisk **OK**

- Początek pośrodku jest włączany w trybach wskazanych za pomocą symbolu ✓.
- Początek pośrodku nie obowiązuje, gdy włączona jest opcja [📷 C-AF włącz. obsz. centr.] (str. 148).

A1 Priorytet środkowego pola C-AF

Priorytet środka C-AF

Ustawiając ostrość za pomocą grupowego lub własnego pola AF w trybie [C-AF] lub [C-AF **MF**], aparat zawsze nadaje priorytet środkowemu polu wybranej grupy w serii ustawiania ostrości. Wyjątek stanowią sytuacje, w których ustawienie ostrości na środkowym polu nie jest możliwe – w takim przypadku aparat ustawi ostrość na sąsiadujących polach w wybranej grupie. Takie rozwiązanie pomaga śledzić obiekty, które poruszają się szybko, ale w dość przewidywalny sposób. Priorytet środka C-AF jest zalecany w większości sytuacji.

- Ta opcja dotyczy fotografowania. Więcej informacji zawiera strona 148.

Karta **A1** ➔ [Prior. obsz. centr.  C-AF] ➔ Zaznacz opcje i naciśnij przycisk **OK**

- Priorytet środka jest włączany w trybach wskazanych za pomocą symbolu .

A2 Ukrywanie trybów pól AF ([:] Ustawienia trybu)

Użytkownik może wybrać tryby, które mają być wyświetlane podczas wyboru trybu pól AF (str. 120). Ukrycie nieużywanych trybów pozwala przyspieszyć procedurę wyboru.

- Ta opcja dotyczy fotografowania.

1 Wybierz opcję [:] Ustawienia trybu w menu A2 (AF/MF) i naciśnij przycisk ▷ w bloku klawiszy strzałek.

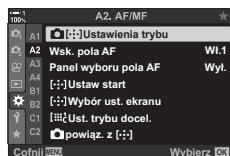

2 Zaznacz tryb pól AF, który ma być wyświetlany.

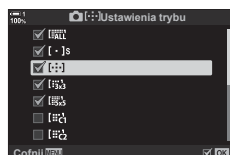

3 Naciśnij przycisk **OK**.

- Wybrane pozycje zostaną oznaczone symbolem ✓.

4 Po zakończeniu konfiguracji naciskaj przycisk **MENU** do momentu wyjścia z bieżącego widoku.

- Podczas wybierania trybu pól AF dostępne będą wyłącznie pozycje oznaczone symbolem ✓.



- Własny tryb pól AF jest domyślnie ukryty. Aby umożliwić wybór własnego pola AF, należy wybrać tryb własny. [:] Ust. trybu docel. (str. 125)

A2 Tryb wyświetlania pola AF (Wsk. pola AF)

W trybie automatycznego ustawiania ostrości położenie obiektu, na którym ustawiona jest ostrość, oznaczone jest zielonym polem ostrzenia (ramką). Ta pozycja pozwala określić, czy i w jaki sposób pole ostrzenia ma być wyświetlane.

Wył.	Pole ostrzenia nie jest wyświetlane.
Wł.1	Pole ostrzenia jest wyświetlane przez krótką chwilę po ustawieniu ostrości przez aparat.
Wł.2	Po ustawieniu ostrości przez aparat pole ostrzenia będzie wyświetlane, gdy spust migawki będzie naciśnięty do połowy.

Karta **A2** ➔ [Wsk. pola AF] ➔ Wybierz opcję

- Opcja [Wł.2] jest niedostępna w trybie filmowym.
- Aby włączyć ostrzenie z użyciem klawiszy pól AF po wybraniu trybu **[AF-ON]** (wszystkie pola) oraz wybraniu ustawienia [S-AF], [S-AF **MF**], [C-AF] lub [C-AF **MF**] dla opcji **[Tryb AF]** (str. 115), wybierz opcję [Wł.2] w menu [Wsk. pola AF] (str. 486). Na ekranie aparatu wyświetlone zostaną pola AF dla wszystkich ostrych obszarów.



4

A2 Dotykowe wybieranie pola AF podczas fotografowania z użyciem wizjera (Panel wyboru pola AF)

Podczas fotografowania z użyciem wizjera pole AF można wybrać za pomocą dotykowych elementów sterujących dostępnych na ekranie. Obserwując obiekt przez wizjer, należy przesunąć palcem po ekranie, aby umieścić pole ostrzenia w odpowiednim miejscu.

- Ta opcja dotyczy zarówno fotografowania, jak i filmowania.

Wył.	Podczas fotografowania z użyciem wizjera pola AF nie można wybrać za pomocą dotykowych elementów sterujących dostępnych na ekranie.
Wł.	Podczas fotografowania z użyciem wizjera pole AF można wybrać za pomocą dotykowych elementów sterujących dostępnych na ekranie. Należy delikatnie dotknąć ekranu dwa razy, aby włączyć lub wyłączyć możliwość wyboru pola AF za pomocą elementów dotykowych. Gdy pole osiągnie krawędź ekranu, można unieść, a następnie ponownie przesunąć palcem po ekranie, aby włączyć tryb [AF-ON] (wszystkie pola).

- Jeśli wybrano opcję [Włączone], położenie ramki powiększenia również można ustalić za pomocą dotykowych elementów sterujących (str. 136).

Karta **A2** ➔ [Panel wyboru pola AF] ➔ Wybierz opcję

A2 Wybieranie położenia początkowego AF

(Ustaw start)

Umożliwia wybranie położenia początkowego dla funkcji [] Home].

Dzięki funkcji [] Home] można jednym naciśnięciem przycisku przywołać poprzednio zapisane „położenie początkowe” dla automatycznego ustawiania ostrości. Opcja ta umożliwia wybranie położenia początkowego.

Aby uzyskać dostęp do opcji [] Ustaw start], przypisz ją do elementu sterującego za pomocą opcji [Funkcja przycisku] (str. 463). Dostępna jest także opcja przypisania tej funkcji do wybieraka wielofunkcyjnego za pomocą opcji [Przycisk środka] (str. 499). Jeśli opcja [powiąz. z []] (str. 489) jest aktywna, aparat będzie przechowywał osobne położenia początkowe dla orientacji poziomej i pionowej.

- Ta opcja dotyczy fotografowania.

Tryb AF	Wybierz tryb automatycznego ustawiania ostrości dla położenia początkowego.
Docel. tr. AF	Wybierz tryb pół AF dla położenia początkowego. Dostępne są wyłącznie opcje wybrane w pozycji []Ustawienia trybu].
Docel. punkt AF	Wybierz pole ostrzenia dla położenia początkowego.

- 1 Zaznacz opcję []Ustaw start] w menu **A2** (AF/MF) i naciśnij przycisk w bloku klawiszy strzałek.

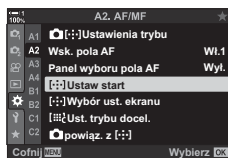

- 2 Zaznacz ustawienie, które ma być zachowane dla położenia początkowego, i naciśnij przycisk **OK**.

- Wybrane pozycje zostaną oznaczone symbolem . Pozycje oznaczone symbolem są uwzględnione w położeniu początkowym.

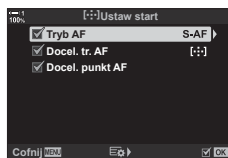

- 3 Naciśnij przycisk w bloku klawiszy strzałek, aby wyświetlić opcje dla zaznaczonego ustawienia.

- Wybierz ustawienia dla położenia początkowego.
- Gdy opcja [powiąz. z []] jest aktywna, zostanie wyświetlona prośba o wybranie orientacji poziomej lub pionowej (aparat obrócony w lewo lub aparat obrócony w prawo). Następnie należy nacisnąć klawisz strzałki , aby wyświetlić dostępne opcje.



- 4 Po zakończeniu konfiguracji naciśnij przycisk **OK**, aby zapisać zmiany.

- Zostanie wyświetlona lista ustawień.

- 5 Po zakończeniu konfiguracji naciskaj przycisk **MENU** do momentu wyjścia z bieżącego widoku.

A2 Wybór pola AF ([::]) Wybór ust. ekranu)

Użytkownik może wybrać funkcje, jakie przednie i tylne pokrętko lub blok klawiszy strzałek pełnią podczas wyboru pola AF. Wybór elementów sterujących zależy od sposobu używania aparatu lub osobistych preferencji. Można wybrać maksymalnie dwie kombinacje.

- Ta opcja dotyczy zarówno fotografowania, jak i filmowania.

Dostępne elementy sterujące

Przednie pokrętko, tylne pokrętko, przyciski Δ ∇ w bloku klawiszy strzałek oraz przyciski \triangleleft \triangleright .

Dostępne funkcje

[\square]: Pozycja: Umożliwia określenie pozycji pola AF

[\square]: Tryb: Umożliwia wybór trybu pól AF (np. wszystkie, małe lub grupa).

[\odot]: Umożliwia dostosowanie ustawień automatycznej regulacji ostrości z wykrywaniem twarzy/oka.

Karta A2 \Rightarrow [\square]: Wybór ust. ekranu \Rightarrow Wybierz zestaw * \Rightarrow Wybierz element sterujący (przednie lub tylne pokrętko bądź klawisze strzałek) \Rightarrow Wybierz funkcję

- * Jeśli wybrano opcję [Zestaw 2], pozycje w menu [\square]: Wybór ust. Ekranu zostaną oznaczone symbolem (\checkmark). [Zestaw 2] można przywołać, naciskając przycisk **INFO** na wyświetlaczu wyboru pola AF.

A2 Rozmiar i pozycja pola AF ([\square] Ust. trybu docel.)

Użytkownik może wybrać liczbę dostępnych pól AF oraz szybkość ich przemieszczania podczas wyboru pola AF. Pola mogą być większe od pól grupowych. Ich rozmiar można też dostosować do obiektów, które poruszają się w sposób przewidywalny. Można również zwiększyć odległość między dostępnymi polami, aby umożliwić szybsze wybieranie pól. W aparacie można zachować maksymalnie cztery różne kombinacje ustawień.

- Ta opcja dotyczy fotografowania. Więcej informacji zawiera strona 125.

Rozmiar	Użytkownik może wybrać rozmiar pola. Szerokość i wysokość pola można ustawiać osobno. Do wyboru dostępne są wartości 1, 3, 5, 7, 9 i 11.
Krok	Użytkownik może wybrać liczbę kroków, o jaką pole ma się przesunąć podczas jego wyboru. Rozmiary kroków w płaszczyźnie pionowej i poziomej można ustawiać osobno, a do wyboru są wartości 1, 2 i 3.

Karta A2 \Rightarrow [\square]: Ust. trybu docel. \Rightarrow Wybierz opcję

- Jeśli rozmiar kroku lub pola AF zostanie zmieniony względem wartości domyślnej, zostanie wyświetlony symbol \checkmark obok niestandardowej opcji pola w pozycji [\square]: Ustawienia trybu (str. 485).

A2 Dopasowywanie wyboru pola AF do orientacji aparatu powiąz. z [:::]

Aparat można skonfigurować w taki sposób, aby automatycznie zmieniał pozycję pola AF i tryb pół AF, gdy wykryje zmianę orientacji z poziomej na pionową lub odwrotnie. Obrót aparatu powoduje zmianę kompozycji, a w związku z tym również zmianę położenia fotografowanego obiektu w kadrze. W aparacie można zapisać tryb pół AF i pozycję pola AF osobno dla każdej z orientacji. Gdy ta opcja jest aktywna, w pozycji [:::] Ustaw start (str. 487) można ustawić osobne położenia początkowe dla orientacji poziomej i pionowej.

- Ta opcja dotyczy fotografowania.

Docel. tr. AF	Umożliwia wybranie osobnych trybów pół AF (np. wszystkie, małe lub grupowe) dla orientacji poziomej i pionowej.
Docel. punkt AF	Umożliwia wybranie osobnych pół AF dla orientacji poziomej i pionowej.

- 1 Zaznacz opcję  powiąz. z [:::] w menu **A2** (AF/MF) i naciśnij przycisk **▶** w bloku klawiszy strzałek.

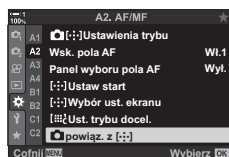

- 2 Zaznacz ustawienie, które ma być zachowane osobno, i naciśnij przycisk **OK**.
 - Wybrane pozycje zostaną oznaczone symbolem .



- 3 Po zakończeniu konfiguracji naciskaj przycisk **MENU** do momentu wyjścia z bieżącego widoku.
 - Naciskaj przycisk **MENU**, dopóki wszystkie menu nie zostaną zamknięte.
- 4 Wybierz tryb pół AF lub pozycję pola najpierw przy jednej orientacji aparatu, a potem przy drugiej.
 - Oddzielne ustawienia są zapisywane dla orientacji poziomej, orientacji pionowej przy aparacie obróconym w prawą stronę i orientacji pionowej przy aparacie obróconym w lewą stronę.

A3 Zakres ostrości obiektywu (Ogranicz. AF)

Użytkownik może wybrać zakres, w którym aparat będzie automatycznie ustawiał ostrość. Taka opcja sprawdza się w sytuacjach, w których podczas dostosowywania ostrości między obiektem a aparatem pojawi się przeszkoda, która mogłaby spowodować znaczne zmiany w ustawieniach ostrości. Dzięki takiemu rozwiązaniu można ponadto uniknąć ustawiania ostrości na obiektach znajdujących się na pierwszym planie podczas fotografowania przez płot, okno itp.

- Ta opcja dotyczy fotografowania. Więcej informacji zawiera strona 143.

Ustawienia odległości	Umożliwia wybranie zakresu dostępnych odległości ostrzenia. W aparacie można zachować maksymalnie trzy ustawienia dla różnych sytuacji. Odległości są przybliżone i są wyłącznie przykładowe.
Priorytet wyzwalania	Migawkę można zwolnić, nawet gdy aparat nie może ustawić ostrości, jeśli wybrano opcję [Włączone] w pozycji [Ogranicz. AF].

Karta **A3** ➔ [Ogranicz. AF] ➔ Wybierz opcję



Funkcję [Ogranicz. AF] można przypisać do przycisku. Następnie wystarczy nacisnąć ten przycisk, aby ograniczyć zakres ostrości. Aby wybrać jedno z trzech zapisanych ustawień, należy przytrzymać przycisk i obrócić pokrętkę.  [Funkcja przycisku] (str. 463)

4

A3 Lampa wspomagająca AF (Podsw. AF)

Lampa wspomagająca AF umożliwia uzyskanie optymalnej ostrości przy słabym oświetleniu.

Wi.	Lampa wspomagająca uruchamia się podczas automatycznego ustawiania ostrości, jeśli obiekt jest słabo oświetlony.
Wył.	Lampa wspomagająca nie uruchamia się, nawet jeśli obiekt jest słabo oświetlony.





Karta **A3** ➔ [Podsw. AF] ➔ Wybierz opcję

- Aby korzystać z lampy wspomagającej AF podczas fotografowania w trybie cichym, należy zmienić opcję wybraną w pozycji [Ust. trybu cichego 

A3 Priorytet AF twarzy/oka (☺ Priorytet twarzy)

Aparat automatycznie wykrywa twarze. W zależności od wybranej opcji może on wykrywać twarze lub oczy i ustawiać na nich ostrość. W każdym z tych przypadków ekspozycja jest dostosowywana do wartości pomiaru dla twarzy.

- Ta opcja dotyczy zarówno fotografowania, jak i filmowania. Więcej informacji zawierają strony 133 i 360.

 (wł. priorytetu twarzy)	Aparat automatycznie wykrywa twarz i ustawia na niej ostrość.
OFF (wył. priorytetu twarzy)	Tryb priorytetu AF twarzy jest wyłączony.
 (priorytet twarzy i oka)	Aparat wykrywa twarze i ustawia ostrość na oku, które znajduje się najbliżej.
 (priorytet twarzy i prawego oka)	Aparat wykrywa twarze i ustawia ostrość na prawym oku.
 (priorytet twarzy i lewego oka)	Aparat wykrywa twarze i ustawia ostrość na lewym oku.

Karta **A3** ➔ (☺ Priorytet twarzy) ➔ Wybierz opcję

A3 Śledzenie ostrości na wybranych obiektach (📷 Śledzenie obiektu)

Aparat może wykrywać i śledzić konkretne rodzaje obiektów podczas ustawiania ostrości z użyciem trybów [C-AF+TR] lub [C-AF+TR **MF**]. Czasami może być trudno utrzymać ostrość na kierowcy lub kokpicie szybko poruszającego się obiektu, takiego jak samochód wyścigowy czy samolot. Funkcja ta wykrywa konkretne elementy takich obiektów i ustawia na nich ostrość.

- Ta opcja dotyczy fotografowania. Więcej informacji zawiera strona 149.

Sporty motorowe	Aparat wykrywa samochody lub motocykle i śledzi ostrość na takich elementach, jak podwozie (głównie podwozia typowe dla sportów motorowych) czy kierowca.
Samoloty	Aparat wykrywa samoloty i helikoptery i śledzi ostrość na takich elementach, jak kadłub czy kokpit.
Pociągi	Aparat wykrywa pociągi i śledzi ostrość na takich elementach, jak wagony czy kabina maszynisty.
Wył.	Wybór śledzenia obiektu jest wyłączony.

Karta **A3** ➔ (📷 Śledzenie obiektu) ➔ Wybierz opcję

- Wybranie opcji innej niż [Wyłączone] automatycznie ustawia opcję [Wyłączone] dla wykrywania twarzy/oka.
- W trakcie fotografowania nie można używać następujących funkcji:
filtr ND na żywo, fotografowanie z interwałem lub fotografowanie HDR, kompensacja efektu keystone, korekcja rybiego oka, zdjęcie o wysokiej rozdzielczości, bracketing ostrości i wysoka szybkość zdjęć seryjnych

A3 Dostrajanie funkcji automatycznego ustawiania ostrości (Reg. działania AF)

Dostrajanie funkcji automatycznego ustawiania ostrości z wykrywaniem fazy.
Automatyczne ustawianie ostrości można dobrać o maksymalnie ± 20 kroków.

- Ta opcja dotyczy fotografowania.
- Zazwyczaj nie ma potrzeby dostrajania funkcji automatycznego ustawiania ostrości za pomocą tej opcji. Dostosowywanie tej funkcji może uniemożliwić prawidłową pracę mechanizmu regulacji ostrości.
- Dostrajanie ostrości nie działa w trybach [S-AF] i [S-AF MF].

Wył.	Dostrajanie jest wyłączone.
Domyślnie	Umożliwia dostrajanie ostrości dla wszystkich obiektywów.
Dane obiekt.	Umożliwia zapisywanie wartości dostrajania osobno dla każdego obiektywu. W aparacie można zapisać wartości dostrajania dla maksymalnie 20 obiektywów. Ostrość dla poszczególnych obiektywów można dobrać w konkretnych obszarach w obrębie kadru. W przypadku obiektywów zmienneogniskowych istnieje możliwość zapisania osobnych wartości dla długich i krótkich ogniskowych.

- 1 Zaznacz opcję [Reg. działania AF] w menu **A3** (AF/MF) i naciśnij przycisk **▷** w bloku klawiszy strzałek.



- 2 Zaznacz opcję [Domyślnie] lub [Dane obiekt.] i naciśnij klawisz strzałki **▷**.
- Jeśli wybrano opcję [Domyślnie], przejdź do kroku 5.
 - Aby wyłączyć możliwość dostrajania, zaznacz opcję [Wyłączone] i naciśnij przycisk **OK**.

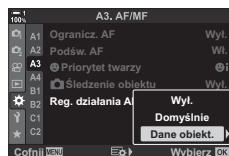

- 3 Zaznacz opcję [Utw. zest. dan. obiekt.] i naciśnij przycisk **OK**.
- Zostanie wyświetlona prośba o wybranie obszaru kadru, w którym zostanie dostrajona ostrość.

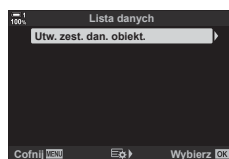

- 4 Za pomocą klawiszy strzałek **△ ▽ ◀ ▶** wybierz obszar kadru, a następnie naciśnij przycisk **OK**.
- W przypadku obiektywów zmienneogniskowych można wybierać między długimi lub krótkimi ogniskowymi, naciskając przycisk **INFO**.

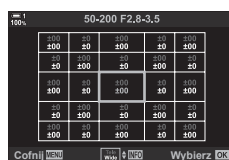

- 5 Wybierz wartość dostrajania za pomocą klawiszy strzałek Δ ∇ , a następnie naciśnij przycisk **OK**.
 - Wybrana wartość zostanie zapisana. Jeśli wybrano opcję [Domyślnie], zostaną wyświetlone opcje przedstawione w kroku 2.
 - Jeśli wybrano opcję [Dane obiekt.], zostaną wyświetlone opcje przedstawione w kroku 3. Na wyświetlaczu pojawi się nazwa obiektywu, dla którego zapisano wartość dostrajania.
 - Obróć pokrętko tylne, aby powiększyć obraz i sprawdzić ostrość.
 - Przed naciśnięciem przycisku **OK** naciśnij spust migawki, aby wykonać zdjęcie testowe i sprawdzić ostrość.
 - Aby zapisać kolejną wartość dostrajania dla bieżącego obiektywu, naciśnij przycisk \triangleright i powtórz proces od kroku nr 4.

- 6 Aby dostroić ostrość dla tego samego obiektywu, ale innego obszaru kadru, zaznacz nazwę obiektywu za pomocą klawiszy strzałek Δ ∇ , a następnie naciśnij przycisk \triangleright .
 - Powtórz procedurę od kroku 4.

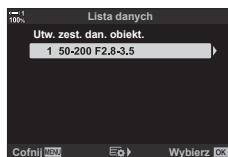

- 7 Po jej zakończeniu naciskaj przycisk **MENU**, dopóki wszystkie menu nie zostaną zamknięte.

■ Usuwanie zapisanych wartości

- 1 Zaznacz opcję [Reg. działania AF] w menu **A3** (AF/MF) i naciśnij przycisk \triangleright w bloku klawiszy strzałek.
- 2 Zaznacz opcję [Dane obiekt.] za pomocą klawiszy strzałek Δ ∇ i naciśnij przycisk \triangleright .
- 3 Za pomocą klawiszy strzałek Δ ∇ zaznacz nazwę obiektywu, który ma zostać usunięty z listy dostrajania, a następnie naciśnij przycisk \triangleright .

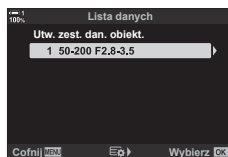
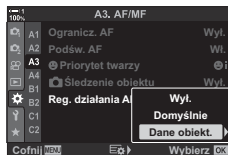
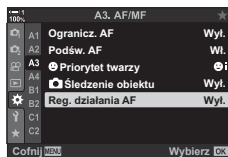

- 4 Zaznacz opcję [Usuń] za pomocą klawiszy strzałek Δ ∇ i naciśnij przycisk \triangleright .

- Zostanie wyświetlone okno dialogowe potwierdzenia.



- 5 Zaznacz opcję [Tak] za pomocą klawiszy strzałek Δ ∇ i naciśnij przycisk **OK**.

- Zostanie wyświetlone okno dialogowe przedstawione w kroku 3. Sprawdź, czy nazwa obiektywu została usunięta.



- Aby wyłączyć możliwość dostrajania ostrości bez usuwania zapisanych wartości dla bieżącego obiektywu, wybierz opcję [Wyłączone] w pozycji [Reg. działania AF].



- W aparacie można zapisać wiele wartości dla każdego obiektywu.

■ Włączanie dostrajania

Wyświetl listę danych obiektywu i umieść symbole zaznaczenia (✓) obok pozycji, których chcesz użyć.

Karta **A3** \Rightarrow [Reg. działania AF] \Rightarrow [Dane obiekt.] \Rightarrow Zaznacz pozycje za pomocą klawiszy strzałek Δ ∇ i naciśnij przycisk **OK**

A4 Wybieranie odległości ostrzenia dla wstępnie ustawionego MF (Odleg. wst. ust. MF)

Szybkie ustawianie ostrości na zapisaną odległość. Przykładem sytuacji, w jakiej przyda się ta opcja, jest fotografowanie obiektów astronomicznych, na przykład Księżyca czy gwiazd, gdy trzeba szybko ustawić ostrość na nieskończoność.

- Ta opcja dotyczy zarówno fotografowania, jak i filmowania. Więcej informacji zawierają strony 129 i 357.

Karta **A4** \Rightarrow [Odleg. wst. ust. MF] \Rightarrow Wybierz wartość

- Jeśli obiektyw ma ogranicznik ostrzenia, należy go najpierw wyłączyć.
- Wyświetlone wartości są wyłącznie przykładowe.

A4 Asystent ręcznego ustawiania ostrości (Asystent MF)

Jest to funkcja wspomagania ostrzenia w trybie MF. Użytkownik może skonfigurować aparat w taki sposób, aby po obróceniu pierścienia ostrości automatycznie powiększał obraz widoczny przez obiektyw lub oznaczał kolorem obszary, na których ustawiona jest ostrość.

- Ta opcja dotyczy zarówno fotografowania, jak i filmowania.

Powiększenie	Obrócenie pierścienia ostrości powoduje automatyczne powiększenie obrazu widocznego przez obiektyw.
Podgląd	Obrócenie pierścienia ostrości powoduje oznaczenie kolorem obszarów, na których ustawiona jest ostrość.

- Kolor oznaczenia oraz inne ustawienia podglądu można skonfigurować za pomocą opcji [Ustawienia podglądu] w menu Menu własne **D3** (str. 525).
- Funkcja powiększania obszaru ostrzenia nie jest dostępna podczas nagrywania filmów i wtedy, gdy wybrano opcję [C-AF **MF**] lub [C-AF+TR **MF**] dla trybu ostrości.

- 1 Zaznacz opcję [Asystent MF] w menu **A4** (AF/MF) i naciśnij przycisk w bloku klawiszy strzałek.



- 2 Zaznacz opcję [Powiększenie] lub [Podgląd] i naciśnij klawisz strzałki .

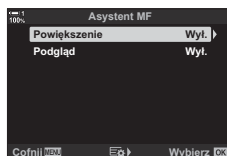

- 3 Wybierz opcję za pomocą klawiszy strzałek i naciśnij przycisk **OK**.

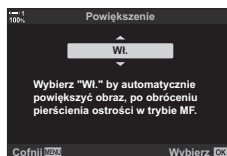

- 4 Po zakończeniu konfiguracji naciskaj przycisk **MENU** do momentu wyjścia z bieżącego widoku.

- Gdy używane jest ręczne ustawianie ostrości:
 - Obróć pokrętko przednie lub tylne, aby odpowiednio powiększyć lub pomniejszyć obraz w trakcie powiększania obszaru ostrzenia.
 - Wyświetlił opcje podglądu ostrości przez naciśnięcie przycisku **INFO** w trakcie podglądu ostrości. Zaznacz opcje za pomocą pokrętki przedniego lub klawiszy strzałek i użyj pokrętki tylnej lub klawiszy strzałek , aby wybrać ustawienia. Możesz dostosować opcje [Kolor podglądu], [Intens. podświetlenia] i [Dost. jasności obrazu].

A4 Wyłączanie sprzęgła man. ostrz. (Sprzęgło man. ostrz.)

Użytkownik może wyłączyć sprzęgło manualnego ostrzenia. Dzięki temu można uniknąć sytuacji, w której funkcja automatycznego ustawiania ostrości zostałaby wyłączona przez przypadkowe załączenie się sprzęgła.

- Ta opcja dotyczy zarówno fotografowania, jak i filmowania. Więcej informacji zawierają strony 128 i 356.

Działa	Aparat ustawia ostrość w zależności od pozycji pierścienia ostrości na obiektywie.
Nie działa	Aparat ustawia ostrość zgodnie z opcją wybraną w pozycji [📷 Tryb AF] lub [📷 Tryb AF], niezależnie od pozycji pierścienia ostrości obiektywu. Ręczne ustawianie ostrości nie jest możliwe nawet wtedy, gdy pierścień ostrości jest ustawiony w położeniu ręcznego ustawiania ostrości.

Karta **A4** ➔ [Sprzęgło man. ostrz.] ➔ Wybierz opcję

4

A4 Kierunek obracania pierścienia ostrości (Pierś.ostr.)

Użytkownik może określić, w którym kierunku ma być obracany pierścień ostrości w celu ustawienia ostrości.

- Ta opcja dotyczy zarówno fotografowania, jak i filmowania.

↻	Obrót pierścieniem ostrości w lewo powoduje zwiększenie odległości ostrzenia.
↻	Obrót pierścieniem ostrości w prawo powoduje zwiększenie odległości ostrzenia.

Karta **A4** ➔ [Pierś.ostr.] ➔ Wybierz opcję

A4 Dostosowywanie ostrości podczas długich ekspozycji (Ostrość w Bulb/Time)

Użytkownik może ręcznie zmienić punkt ostrości podczas fotografowania przy długiej ekspozycji w trybie Bulb. Dzięki temu można rozmyć obraz podczas ekspozycji lub ustawić ostrość pod koniec ekspozycji. Skorzystanie z tej opcji możliwe jest w trybie **B**.

- Ta opcja dotyczy fotografowania. Więcej informacji zawiera strona 107.

Wyl.	Punktu ostrości nie można dostosować ręcznie podczas ekspozycji.
Wi.	Punkt ostrości można dostosować ręcznie podczas ekspozycji.

Karta **A4** ➔ [Ostrość w Bulb/Time] ➔ Wybierz opcję

A4 Resetowanie pozycji obiektywu podczas wyłączenia (Reset obkt.)

Użytkownik może zdecydować, aby obiektyw nie resetował swojego ustawienia po wyłączeniu aparatu. Dzięki takiej możliwości można wyłączyć aparat bez zmiany położenia punktu ostrości.

- Ta opcja dotyczy zarówno fotografowania, jak i filmowania.

Wyl.	Położenie punktu ostrości dla obiektywu nie zostaje zresetowane po wyłączeniu aparatu. Obiektywy typu power zoom powracają również do położenia zoomu, w którym znajdowały się przed wyłączeniem aparatu.
Wi.	Położenie punktu ostrości dla obiektywu zostaje zresetowane po wyłączeniu aparatu.

Karta **A4** ➔ [Reset obkt.] ➔ Wybierz opcję

Opcje związane ze sterowaniem





(Menu własne **B1** oraz **B2**)

Te menu zawierają elementy umożliwiające personalizację przycisków, pokręteł, wybieraka wielofunkcyjnego oraz przełączników w aparacie.













B1 Przypisywanie funkcji do przycisków

( Funkcja przycisku)





Dotychczasowe funkcje przypisane do przycisków można zastępować innymi. Do przycisków można przypisać elementy menu, dzięki czemu będą łatwo dostępne podczas fotografowania.

- Ta opcja dotyczy fotografowania. Funkcje przypisane do elementów sterujących za pomocą tej opcji dostępne są tylko w trybach **P**, **A**, **S**, **M** i **B** (tryby fotografowania).
- Więcej informacji zawiera część „Przypisywanie funkcji do przycisków ( Funkcja przycisku)” (str. 463) w „4-3 Dostosowywanie przycisków i pokręteł”.
- Funkcje przypisane za pomocą opcji [ Funkcja przycisku] (str. 417) w  Menu wideo działają w trybie  (film).

Elementy sterujące z możliwością dostosowania

Ikona	Element sterujący (orientacja)
	Przycisk  (kompensacja ekspozycji)
	Przycisk ISO
	Przycisk  (film)
	Przycisk  (LV)
	Przycisk Fn
	Przycisk AEL/AFL
	Przycisk WB
	Klawisze strzałek
	Strzałka  (w prawo)
	Strzałka  (w dół)
	Przycisk jednodotykowego balansu bieli





Ikona	Element sterujący (orientacja)
	Przycisk podglądu
	Przycisk  (kompensacja ekspozycji) do użytku w pionie
	Przycisk ISO do użytku w pionie
	Przycisk AEL/AFL do użytku w pionie
	Przycisk jednodotykowego balansu bieli do użytku w pionie
	Przycisk podglądu do użytku w pionie
	L-Fn (przyciski Fn na obiektywie)

Karta **B1** \Rightarrow [ Funkcja przycisku] \Rightarrow Wybierz element sterujący za pomocą przycisków   w bloku klawiszy strzałek \Rightarrow Wybierz funkcję za pomocą przycisków   w bloku klawiszy strzałek

B1 Naciśnięcie wybieraka wielofunkcyjnego Przycisk środka)

Wybierz czynność, jaka zostanie wykonana po naciśnięciu wybieraka wielofunkcyjnego. Wybierak wielofunkcyjny może wtedy pełnić funkcję pełnoprawnego przycisku.

- Ta opcja dotyczy zarówno fotografowania, jak i filmowania.

Wyt.	Nie przypisano żadnej funkcji. Naciśnięcie wybieraka wielofunkcyjnego nie wywołuje żadnego działania.
[:::] (wybór pola AF)	Naciśnij wybierak wielofunkcyjny, aby dostosować ustawienia wyboru pola AF, trybu pół AF lub priorytetu AF twarzy. Z klawiszy strzałek lub przedniego bądź tylnego pokręćła można korzystać zgodnie z ustawieniami w pozycji [:::] Wybór ust. Ekranu (str. 488) w menu  Menu własne A2 .
[:::] (obszar AF START)	Wybierak wielofunkcyjny pełni funkcję przycisku [:::] Home . Ta opcja dotyczy tylko trybów fotografowania.   Funkcja przycisku (str. 463)

Karta **B1** ➔  Przycisk środka] ➔ Wybierz opcję

B1 Pochylenie wybieraka wielofunkcyjnego Przycisk kierunku)

4

Wybierz czynność, jaka zostanie wykonana po pochyleniu wybieraka wielofunkcyjnego. Wybierak wielofunkcyjny służy zwykle do ustalania położenia pola AF, ale funkcję tę można wyłączyć, aby zapobiec przypadkowej zmianie ustawień.



- Ta opcja dotyczy zarówno fotografowania, jak i filmowania.

Wyt.	Naciśnięcie wybieraka wielofunkcyjnego w górę, w dół, w prawo lub w lewo nie wywołuje żadnego działania.
[:::] (wybór pola AF)	Za pomocą wybieraka wielofunkcyjnego można ustawiać położenie pola AF (str. 123, 352).



Karta **B1** ➔  Przycisk kierunku] ➔ Wybierz opcję

B1 Przypisywanie funkcji do przedniego i tylnego pokrętła Funkcja pokrętła

Użytkownik może wybrać funkcje przedniego i tylnego pokrętła. Można też wybrać funkcję wybieraną za pomocą dźwigni **Fn**. Można również wybrać operacje, jakie mają być wykonywane podczas odtwarzania obrazów lub wyświetlania menu.

- Ta opcja dotyczy fotografowania. Funkcje przypisane do elementów sterujących za pomocą tej opcji dostępne są tylko w trybach **P**, **A**, **S**, **M** i **B** (tryby fotografowania). Więcej informacji zawiera strona 473. Funkcje przypisane w menu  wideo działają w trybie  (film) (str. 424).

Dostępne funkcje

- Ps (Przesunięcie programu)
- Czas otwarcia migawki
- Wartość przysłony
- Kompensacja ekspozycji
- Kompensacja błysku
- Czułość ISO
- Tryb WB
- Temperatura barwowa CWB
- Wyl.
- /Wartość (przesunięcie kursora w górę lub w dół)
-  (przesunięcie kursora w prawo lub w lewo)
-  (zoom w widoku indeksu/ odtwarzania)
- Przewijanie klatek do przodu/tyłu

Karta **B1** ➔  Funkcja pokrętła ➔ Wybierz tryb ➔ Wybierz funkcję

B1 Zmianianie kierunku obrotu pokrętła (Kierunek obrotu pokrętła)

Użytkownik może określić, w którym kierunku mają być obracane pokrętła w celu ustawienia ekspozycji.



- Ta opcja dotyczy zarówno fotografowania, jak i filmowania.



Ekspozycja	Użytkownik może określić, w którym kierunku mają być obracane pokrętła w celu ustawienia przysłony i czasu otwarcia migawki w trybach A , S , M i B .
Ps	Użytkownik może określić, w którym kierunku mają być obracane pokrętła w celu ustawienia przesunięcia programu (tryb P).

Karta **B1** ➔ [Kierunek obrotu pokrętła] ➔ Wybierz opcję ➔ Wybierz ustawienie



B1 Przypisywanie funkcji do dźwigni Fn (📷 Funkcja dźwigni Fn)

Użytkownik może wybrać funkcję, jaką będzie miała dźwignia **Fn**.

- Ta opcja dotyczy fotografowania. Funkcje przypisane do elementów sterujących za pomocą tej opcji dostępne są tylko w trybach **P**, **A**, **S**, **M** i **B** (tryby fotografowania). Więcej informacji zawiera strona 475. Funkcje przypisane w menu  wideo działają w trybie  (film) (str. 426).

Tryb 1	Zamiana funkcji przedniego i tylnego pokrętła. Funkcje przypisane do położenia 1 i 2 są zgodne z ustawieniami wybranymi w pozycji  Funkcja pokrętła] (str. 473).
Tryb 2	Przełączanie między dwoma grupami ustawień wybranych wcześniej w pozycjach [Tryb AF], [Docel. tr. AF] oraz [Docel. punkt AF].
Tryb 3	Przełączanie trybu fotografowania. Użytkownik może przełączyć na tryb  (film) bez obracania pokrętłem wyboru trybu.
Wył.	Zmiana położenia dźwigni Fn nie wywołuje żadnego efektu.



Karta **B1** ➔  Funkcja dźwigni Fn] ➔ Zaznacz opcję i naciśnij przycisk **OK**.

- Gdy zaznaczona jest opcja [Tryb 2], można nacisnąć klawisz strzałki , aby wyświetlić ustawienia AF.
- Dostępne tryby pół AF są wskazywane za pomocą symboli zaznaczenia ().
- Opcja zaznaczona dla ustawienia [ Funkcja Fn dźwigni] nie działa w trybie [Tryb 3].



B1 Włączanie lub wyłączanie aparatu za pomocą dźwigni Fn (Dźwignia Fn / Dźw. zasilania)

Za pomocą dźwigni **Fn** można włączać lub wyłączać aparat. Dzięki takiej możliwości można włączać lub wyłączać aparat prawą ręką podczas fotografowania.

- Ta opcja dotyczy zarówno fotografowania, jak i filmowania.



Fn	Funkcje dźwigni zależą od opcji wybranych w pozycjach  Funkcja Fn dźwigni] i [ Funkcja Fn dźwigni] (str. 426).
Zasilanie 1	Dźwignia umożliwia włączanie i wyłączanie. Położenie 1 służy do włączania, a położenie 2 służy do wyłączania.
Zasilanie 2	Dźwignia umożliwia włączanie i wyłączanie. Położenie 1 służy do wyłączania, a położenie 2 służy do włączania.

Karta **B1** ➔ [Dźw. Fn / Dźw. zasilania] ➔ Wybierz opcję

- Dźwignie **ON/OFF** nie można używać do wyłączania aparatu, gdy zaznaczona jest opcja [Zasilanie 1] lub [Zasilanie 2]. Podobnie niedostępne są także opcje  Funkcja Fn dźwigni] i [ Funkcja Fn dźwigni].

B2 Obiektywy typu power zoom Szybk. pow. elektr.)

Użytkownik może wybrać prędkość, z jaką obiektywy typu power zoom mogą powiększać lub pomniejszać obraz za pomocą pierścienia zmiany ogniskowej. Jeśli prędkość zoomu jest zbyt wysoka i utrudnia uchwycenie obiektu w kadrze, można ją dostosować. Do wyboru są opcje [Niska], [Normalna] i [Wysoka].

- Ta opcja dotyczy fotografowania. Ta opcja zaznaczona dla ustawienia  Szybk. pow. elektr.] w  Menu wideo działa w trybie  (film) (str. 408).

Niska	Niska prędkość zoomu. Ustawienie to sprawdza się w sytuacjach wymagających precyzyjnej regulacji.
Normalny	Standardowa szybkość zoomu.
Mocno	Wysoka prędkość zoomu.

Karta **B2** ➔  Szybk. pow. elektr.] ➔ Wybierz opcję

B2 Konfigurowanie dźwigni blokady (Ustawienia C-LOCK)

Użytkownik może wybrać elementy sterujące, które zostaną zablokowane, gdy dźwignia blokady znajdująca się z tyłu aparatu zostanie ustawiona w położeniu **C-LOCK**. Za pomocą dźwigni blokady można zablokować elementy sterujące, aby nie można ich używać. W położeniu **C-LOCK** można wybrać elementy sterujące, które mają zostać zablokowane.

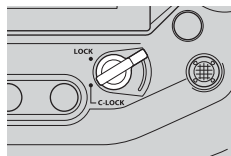

- Ta opcja dotyczy zarówno fotografowania, jak i filmowania.
- Poniżej przedstawiono listę elementów sterujących, które można zablokować za pomocą dźwigni blokady. Elementów wymienionych w kolumnie **LOCK** nie można zmienić. Elementy wymienione w kolumnie **C-LOCK** można zmienić za pomocą tej opcji.

Element sterujący	LOCK	C-LOCK
Przednie pokrętko	—	✓
Tylne pokrętko	—	✓
Przyciski (BKT , (AF) oraz lampa błyskowa / fotografowanie seryjne / samowyzwalacz)	—	✓
Wybierak wielofunkcyjny	—	✓
Dźwignia Fn	—	✓
Klawisze strzałek	—	✓
Przycisk OK	—	✓
Ekran dotykowy	—	✓
Spust migawki do użytku w pionie	✓	✓
Pokrętko przednie do użytku w pionie	✓	✓
Pokrętko tylne do użytku w pionie	✓	✓
Przycisk kompensacji ekspozycji do użytku w pionie	✓	✓
Przycisk ISO do użytku w pionie	✓	✓
Przycisk AEL/AFL do użytku w pionie	✓	✓
Wybierak wielofunkcyjny do użytku w pionie	✓	✓

- Wybrany element sterujący zostaje zablokowany nie tylko podczas fotografowania, ale także podczas dostosowywania ustawień, np. w menu lub pełnym panelu sterowania LV.
- Funkcji przypisanej do dźwigni **Fn** nie można zmienić, gdy elementy sterujące są zablokowane.
- Blokada nie dotyczy dźwigni **Fn**, jeśli w pozycji [Dźw. Fn / Dźw. zasilania] określono, że ma ona służyć do włączania/wyłączania aparatu (str. 501).

- 1 Zaznacz opcję [Ustawienia C-LOCK] w menu **B2** (Przycisk/Pokrętko/Dźwignia) i naciśnij przycisk **▶** w bloku klawiszy strzałek.

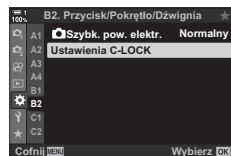

- 2 Wybierz elementy sterujące, które mają zostać zablokowane, gdy dźwignia blokady zostanie ustawiona w położeniu **C-LOCK**, a następnie naciśnij przycisk **OK**.
 - Wybrane pozycje zostaną oznaczone symbolem **✓**.
Wybrane pozycje zostaną zablokowane.
- 3 Po zakończeniu konfiguracji naciskaj przycisk **MENU** do momentu wyjścia z bieżącego widoku.

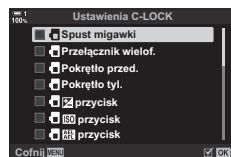

Opcje związane z wyzwaniem migawki

(Menu własne **C1** i **C2**)

Te menu zawierają opcje umożliwiające spersonalizowanie funkcji związanych ze spustem migawki, w tym opcje wykonywania serii zdjęć.

C1 Wybieranie czynności, jaka ma zostać wykonana, jeśli ustawienie ostrości nie powiedzie się, a wybrano opcję [S-AF] w pozycji [📷 Tryb AF] (Zwolnienie S-AF)

Użytkownik może zdecydować, czy aparat ma wykonać zdjęcie, jeśli nie może ustawić ostrości, a wybrano opcję [S-AF] lub [S-AF **MF**] w pozycji [📷 Tryb AF].

- Ta opcja dotyczy fotografowania.

Wł.	Zdjęcie zostanie wykonane po całkowitym wciśnięciu spustu migawki, nawet jeśli aparat nie może ustawić ostrości.
Wył.	Zdjęcie nie zostanie wykonane po całkowitym wciśnięciu spustu migawki, jeśli aparat nie będzie mógł ustawić ostrości. W przypadku korzystania z lampy błyskowej migawka nie zostanie zwolniona, dopóki lampa błyskowa nie zostanie naładowana.

Karta **C1** ➔ [Zwolnienie S-AF] ➔ Wybierz opcję

C1 Wybieranie czynności, jaka ma zostać wykonana, jeśli ustawienie ostrości nie powiedzie się, a wybrano opcję [C-AF] w pozycji [📷 Tryb AF] (Zwolnienie C-AF)

Użytkownik może zdecydować, czy aparat ma wykonać zdjęcie, jeśli nie może ustawić ostrości, a wybrano opcję [C-AF], [C-AF **MF**], [C-AF+TR] lub [C-AF+TR **MF**] w pozycji [📷 Tryb AF].

- Ta opcja dotyczy fotografowania.



Wł.	Zdjęcie zostanie wykonane po całkowitym wciśnięciu spustu migawki, nawet jeśli aparat nie może ustawić ostrości.
Wył.	Zdjęcie nie zostanie wykonane po całkowitym wciśnięciu spustu migawki, jeśli aparat nie będzie mógł ustawić ostrości. W przypadku korzystania z lampy błyskowej migawka nie zostanie zwolniona, dopóki lampa błyskowa nie zostanie naładowana.

Karta **C1** ➔ [Zwolnienie C-AF] ➔ Wybierz opcję

C1 Szybkość zapisu klatek i ograniczenia serii zdjęć w trybie [Seryjne nis.] (Ustawienia)

Użytkownik może dostosować ustawienia trybów [Seryjne nis.], [Anti-Shock (♦)], [Ciche seryjne nis.] oraz [Niska szybkość zdj. seryjn.].

- Ta opcja dotyczy fotografowania. Więcej informacji zawierają strony podane poniżej.

 (Seryjne nis. / Seryjne nis. i Anti-Shock)	Wybierz szybkość zapisu klatek oraz maksymalną liczbę zdjęć (str. 155). [Maks. liczba kl./s]: 1–10 kl./s [Ogr. liczby klatek]: 2–99, Wyłączone (brak ograniczenia)
 (ciche seryjne nis.)	Wybierz szybkość zapisu klatek oraz maksymalną liczbę zdjęć (str. 155). [Maks. liczba kl./s]: 1–10, 15 lub 18 kl./s [Ogr. liczby klatek]: 2–99, Wyłączone (brak ograniczenia)
Pro Cap (Niska szybkość zdj. seryjn.)	Wybierz szybkość zapisu klatek, maksymalną liczbę zdjęć wykonanych przed całkowitym naciśnięciem spustu migawki oraz maksymalną całkowitą liczbę zdjęć (str. 168). [Maks. liczba kl./s]: 10, 15 lub 18 kl./s [Licz. kl. przed zw. mig.]: 0-35 [Ogr. liczby klatek]: 0–99, Wyłączone (brak ograniczenia) W tym zdjęcia wykonane przed rozpoczęciem rejestrowania.

- 4** **1** Zaznacz opcję [Ustawienia] w menu **C1** (Wyzwalanie/Stabiliz. obrazu) i naciśnij przycisk **▷** w bloku klawiszy strzałek.

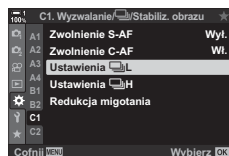

- 2** Zaznacz opcję za pomocą klawiszy strzałek **△ ▽** i naciśnij przycisk **▷**.

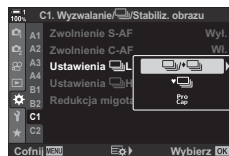

- 3** Zaznacz podopcję za pomocą klawiszy strzałek **△ ▽** i naciśnij przycisk **▷**.

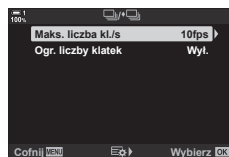

4 Zaznacz ustawienie za pomocą klawiszy strzałek Δ ∇ i naciśnij przycisk **OK**.

- Wybierając [Ogr. liczby klatek] w pozycji [Pro Cap], zaznacz odpowiednią wartość i naciśnij przycisk \triangleright . Gdy zostanie wyświetlona prośba o wybranie maksymalnej liczby zdjęć, zaznacz odpowiednią wartość za pomocą klawiszy strzałek Δ ∇ \triangleleft i naciśnij przycisk **OK**.





5 Po zakończeniu konfiguracji naciskaj przycisk **MENU** do momentu wyjścia z bieżącego widoku.

CI Szybkość zapisu klatek i ograniczenia serii zdjęć w trybie [Seryjne wys.] (Ustawienia)

Użytkownik może dostosować ustawienia trybów [Seryjne wys.], [Cichy] oraz [Wysoka szybkość zdj. seryjn.].

- Ta opcja dotyczy fotografowania. Więcej informacji zawierają strony podane poniżej.

 (seryjne wys.)	Wybierz szybkość zapisu klatek oraz maksymalną liczbę zdjęć (str. 155). [Maks. liczba kl./s]: 10–15 kl./s [Ogr. liczby klatek]: 2–99, Wyłączone (brak ograniczenia)
 (ciche seryjne wys.)	Wybierz szybkość zapisu klatek oraz maksymalną liczbę zdjęć (str. 155). [Maks. liczba kl./s]: 15, 20, 30 lub 60 kl./s [Ogr. liczby klatek]: 2–99, Wyłączone (brak ograniczenia)
Pro Cap (Wysoka szybkość zdj. seryjn.)	Wybierz szybkość zapisu klatek, maksymalną liczbę zdjęć wykonanych przed całkowitym naciśnięciem spustu migawki oraz maksymalną całkowitą liczbę zdjęć (str. 168). [Maks. liczba kl./s]: 15, 20, 30 lub 60 kl./s [Licz. kl. przed zw. mig.]: 0-35 [Ogr. liczby klatek]: 0–99, Wyłączone (brak ograniczenia) W tym zdjęcia wykonane przed rozpoczęciem rejestrowania.

- 1 Zaznacz opcję [Ustawienia] w menu **C1** (Wyzwalanie/Stabiliz. obrazu) i naciśnij przycisk **▶** w bloku klawiszy strzałek.

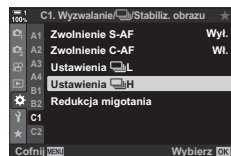

- 2 Zaznacz opcję za pomocą klawiszy strzałek **Δ ∇** i naciśnij przycisk **▶**.

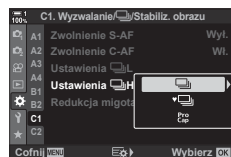

- 3 Zaznacz podopcję za pomocą klawiszy strzałek **Δ ∇** i naciśnij przycisk **▶**.

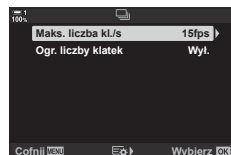

- 4 Zaznacz ustawienie za pomocą klawiszy strzałek **Δ ∇** i naciśnij przycisk **OK**.

- Wybierając [Ogr. liczby klatek] w pozycji [Pro], zaznacz odpowiednią wartość i naciśnij przycisk **▶**. Gdy zostanie wyświetlona prośba o wybranie maksymalnej liczby zdjęć, zaznacz odpowiednią wartość za pomocą klawiszy strzałek **Δ ∇** i naciśnij przycisk **OK**.

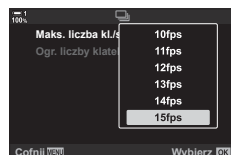

- 5 Po zakończeniu konfiguracji naciskaj przycisk **MENU** do momentu wyjścia z bieżącego widoku.

C1 Czas wyzwalania (Redukcja migotania)

W przypadku fotografowania przy świetle lamp fluorescencyjnych lub innym sztucznym oświetleniu wewnętrznym lub zewnętrznym mogą wystąpić takie problemy jak migotanie na podglądzie na żywo lub nierówna ekspozycja na zdjęciach wykonanych przy krótkim czasie otwarcia migawki. Ta opcja pozwala ograniczyć występowanie tego typu efektów.

- Więcej informacji na temat redukcji migotania można znaleźć na stronie 190.

LV z zapob. migotaniu	Umożliwia redukcję efektu migotania w przypadku takich typów oświetlenia, jak lampa fluorescencyjna. Opcję tę należy wybrać, jeśli migotanie utrudnia oglądanie obrazów na wyświetlaczu.
	[Auto]: Aparat automatycznie wykrywa migotanie i je redukuje.
	[50Hz]: Umożliwia ograniczenie efektu migotania występującego podczas fotografowania w oświetleniu roboczym lub zewnętrznym zasilanym prądem przemiennym o częstotliwości 50 Hz.
	[60Hz]: Umożliwia ograniczenie efektu migotania występującego podczas fotografowania w oświetleniu roboczym lub zewnętrznym zasilanym prądem przemiennym o częstotliwości 60 Hz.
[Wyłączone]: Redukcja efektu migotania jest wyłączona.	
Fotogr. z zapob. migot.	Aparat automatycznie wykrywa częstotliwość migotania i odpowiednio dostosowuje czas wyzwalenia migawki. Ta opcja dotyczy fotografowania. Można ją stosować w zdjęciach zrobionych z użyciem migawki mechanicznej.





Karta **C1** ➔ [Redukcja migotania] ➔ Wybierz opcję ➔ Wybierz ustawienie



4

- Włączenie funkcji [Fotogr. z zapob. migot.] powoduje wyłączenie funkcji wykorzystujących migawkę elektroniczną, takich jak tryb cichy, zdjęcia o wysokiej rozdzielczości czy szybkość zdjęć seryjnych.
- Redukcja migotania może nie być skuteczna w niektórych sytuacjach. W takim przypadku zostanie zastosowany standardowy czas wyzwalenia migawki.
- Standardowy czas wyzwalenia migawki stosowany jest przy dłuższych czasach jej otwarcia.
- Włączenie funkcji [Fotogr. z zapob. migot.] może spowodować opóźnienia, zmniejszając szybkość zapisu klatek podczas fotografowania seryjnego.





Redukowanie efektu rozmycia Stb. obrazu

Użytkownik może zmniejszyć rozmycie wynikające z drgań aparatu, które często występuje w sytuacjach, gdy obiekt jest słabo oświetlony lub gdy zdjęcie wykonywane jest z zastosowaniem dużego współczynnika powiększenia.



- Ta opcja dotyczy fotografowania. Więcej informacji zawiera strona 176. Opcja wybrana w pozycji [ Ustawienia AF/IS] > [ Stb. obrazu] (str. 376) w  menu wideo działa w trybie  (film).

S-IS wyłączone	Funkcja stabilizacji obrazu jest wyłączona. Opcję tę należy wybrać w przypadku korzystania ze statywu.
S-IS AUTO (auto)	Stabilizacja obrazu stosowana jest w przypadku ruchu występującego na każdej osi. Jeśli wykryty zostanie ruch związany z panoramowaniem, aparat automatycznie wyłączy stabilizację obrazu na tej osi.
S-IS  (wielokierunkowa)	Stabilizacja obrazu stosowana jest w przypadku każdego ruchu aparatu.
S-IS  (pionowa)	Stabilizacja obrazu stosowana jest w przypadku ruchu prostopadłego do podstawy aparatu. Z opcji należy korzystać podczas przesuwania aparatu w poziomie.
S-IS  (pozioma)	Stabilizacja obrazu stosowana jest w przypadku ruchu równoległego do podstawy aparatu. Z opcji należy korzystać podczas panoramowania w lewo lub w prawo, gdy aparat jest trzymany w położeniu pionowym.

4

- W przypadku korzystania z obiektywów innych niż obiektyw systemu Micro Four Thirds lub Four Thirds konieczne będzie określenie długości ogniskowej. W tym celu należy nacisnąć klawisz strzałki  w menu, w którym zostanie wybrana opcja, a następnie zaznaczyć odpowiednią wartość za pomocą klawiszy strzałek    i nacisnąć przycisk **OK**. Jeśli użyte zostaną dane obiektywu zapisane w pozycji [Ust. inf. o obiektyw.] (str. 550), zostanie zastosowana zapisana długość ogniskowej.
- Ustawienie wybrane za pomocą przełącznika stabilizacji obrazu w obiektywie ma pierwszeństwo nad ustawieniem wybranym w aparacie.



- Możesz wybrać, czy stabilizacja obrazu zostanie włączona po naciśnięciu spustu migawki do połowy.   Menu własne  > [W połowie spust z IS] (str. 178)

Karta  ➔ [ Stb. obrazu] ➔ Wybierz opcję

Stabilizacja obrazu w trybie zdjęć seryjnych **Stabilizacja obrazu**

Użytkownik może wybrać rodzaj stabilizacji obrazu stosowany podczas wykonywania zdjęć seryjnych.

Aby maksymalnie zwiększyć skuteczność stabilizacji obrazu podczas wykonywania zdjęć seryjnych, aparat wyśrodkowuje matrycę przy każdym kolejnym zdjęciu. Powoduje to nieznaczne zmniejszenie szybkości zapisu klatek.

- Ta opcja dotyczy fotografowania. Więcej informacji zawiera strona 174.

Priorytet IS	Stabilizacja obrazu ma priorytet. Powoduje to nieznaczne zmniejszenie szybkości zapisu klatek.
Priorytet kl./s	Szybkość zapisu klatek ma priorytet. Stabilizacja obrazu może być nieco mniej skuteczna w niektórych sytuacjach.

Karta  ➔  Stabilizacja obrazu ➔ Wybierz opcję

Stabilizacja obrazu w przypadku spustu migawki wciśniętego do połowy **(W połowie spust z IS)**

4

Użytkownik może wybrać, czy stabilizacja obrazu ma być stosowana, gdy spust migawki będzie wciśnięty do połowy. Stabilizację obrazu można wyłączyć np. w sytuacji, gdy podczas kadrowania używany będzie wskaźnik poziomu.

- Ta opcja dotyczy fotografowania. Więcej informacji zawiera strona 178.

Wl.	Stabilizacja obrazu jest przeprowadzana, gdy spust migawki wciśnięty jest do połowy.
Wyl.	Stabilizacja obrazu nie jest przeprowadzana, gdy spust migawki wciśnięty jest do połowy.

Karta  ➔ [W połowie spust z IS] ➔ Wybierz opcję



Stabilizacja obrazu w obiektywach IS

(Prior. I.S. obiektywu)

W przypadku korzystania z obiektywu z wbudowaną funkcją stabilizacji obrazu należy określić, czy stabilizacja obrazu ma priorytetowo działać w aparacie czy w obiektywie. Ta opcja nie ma wpływu na działanie obiektywów wyposażonych w przełącznik stabilizacji obrazu służący do włączania i wyłączania tej funkcji.

- Ta opcja dotyczy zarówno fotografowania, jak i filmowania.

Wi.	Stabilizacja obrazu w obiektywie ma priorytet.
Wyt.	Stabilizacja obrazu w aparacie ma priorytet.

Karta  ➔ [Prior. I.S. obiektywu] ➔ Wybierz opcję

Opcje związane z wyświetlaczem, dźwiękiem i połączeniem (Menu własne **D1**, **D2**, **D3** i **D4**)

Te menu zawierają pozycje związane z wyświetlanymi na ekranie i w wizjerze informacjami ułatwiającymi fotografowanie, wyborem elementów sterujących na ekranie, ustawieniami umożliwiającymi nawiązywanie połączenia z urządzeniami zewnętrznymi itp.

D1 Wyświetlanie elementów sterujących na ekranie (📷 Ust. sterowania)

Elementy sterujące można ukryć lub wyświetlić podczas fotografowania.

Za pomocą tej opcji można ukryć elementy sterujące na ekranie (elementy umożliwiające sterowanie na żywo i pełny panel sterowania LV), aby nie były wyświetlane po naciśnięciu przycisku **INFO**.

- Ta opcja dotyczy fotografowania. Opcja wybrana w pozycji [📷 Ustawienia wyświetlania] > [📷 Ust. sterowania] w 📷 menu wideo działa w trybie 📷 (film). Więcej informacji zawiera strona 428.
- Więcej informacji zawierają części poświęcone każdemu z elementów sterujących na ekranie.

Ster. na żywo	Elementy umożliwiające sterowanie na żywo służą do wyświetlania i dostosowywania głównych ustawień fotografowania podczas wykonywania zdjęć z podglądem na żywo. Rezultaty wybranych ustawień można zobaczyć na podglądzie na żywo. Więcej informacji na ten temat zawiera strona 68.
Live SPK	Pełny panel sterowania LV umożliwi wyświetlanie i dostosowywanie ustawień fotografowania. Dzięki niemu można również wyświetlać bieżące ustawienia. Więcej informacji zawiera strona 62.

4

- 1 Zaznacz opcję [📷 Ust. sterowania] w menu **D1** (Wyśw./📷)/PC) i naciśnij przycisk **▷** w bloku klawiszy strzałek.
- 2 Zaznacz pozycje za pomocą klawiszy strzałek **△** **▽** i naciśnij przycisk **OK**.
 - Wybrane pozycje zostaną oznaczone symbolem **✓**.
 - Wybrane pozycje zostaną wyświetlone.
- 3 Po zakończeniu konfiguracji naciskaj przycisk **MENU** do momentu wyjścia z bieżącego widoku.

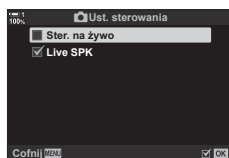
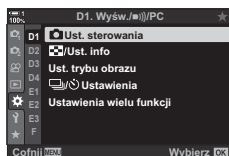

■ Wyświetlanie elementów sterujących na ekranie

- 1 Naciśnij przycisk **OK** podczas podglądu na żywo w trybie **P**, **A**, **S**, **M** lub **B**.
 - Wyświetli się pełny panel sterowania LV.



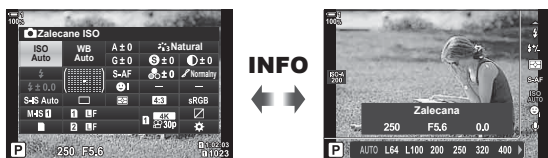

- 2 Naciśnij przycisk **INFO**, aby wyświetlić elementy umożliwiające sterowanie na żywo.
 - Elementy sterujące wyświetlane na ekranie zmieniają się po każdym naciśnięciu przycisku **INFO**.













- 3 Po dostosowaniu ustawień naciśnij przycisk **OK**, aby wyjść z widoku elementów sterujących na ekranie.
 - Naciśnięcie przycisku **OK** w przyszłości spowoduje wyświetlenie ostatnio użytych elementów sterujących na ekranie.
- Za pomocą przycisku **INFO** nie można przełączać między elementami sterującymi na ekranie, jeśli służy on do wyświetlania opcji aktualnie wybranych w widoku podglądu na żywo. Przed użyciem przycisku **INFO** w celu przełączenia widoku należy wybrać inną pozycję.

D1 Wybieranie informacji wyświetlanych za pomocą przycisku **INFO** /Ust. Info)

Za pomocą przycisku **INFO** można wybrać treść i rodzaj informacji wyświetlanych podczas fotografowania lub odtwarzania. Opcja ta umożliwi wybranie pozycji, które mają być wyświetlane.

- Opcja ta dotyczy zarówno fotografowania, jak i odtwarzania. Opcja wybrana w pozycji  Ust. info] w  menu wideo działa w trybie  (film) (str. 429).

 Info	<p>Umożliwia wybranie informacji, które mają być wyświetlane podczas odtwarzania. Naciśnij przycisk INFO, aby przełączać między widokami w wybranej kolejności podczas przeglądania zdjęć.</p> <p>[Tylko obraz]: Wyświetlane będą tylko zdjęcia. [Całkowita]: Wyświetlany będzie histogram oraz dane fotografowania. : Histogram zostanie nałożony na widok odtwarzania. [Światła i cienie]: Umożliwia użycie barw do oznaczenia obszarów z nadmierną i niewystarczającą ekspozycją. [Inf. z czujnika pola]: Umożliwia wyświetlanie danych GPS i danych z innych czujników. [Stykówka]: Umożliwia wyświetlenie dwóch obrazów obok siebie.</p>
 Info	<p>Umożliwia wybranie widoku  (powiększenie) w przypadku zoomu podczas odtwarzania.</p> <p>[Ramka powiększenia]: Umożliwia wyświetlenie ramki powiększenia. [Przew. powiększenia]: Umożliwia przewijanie powiększonego widoku podczas odtwarzania. [Ramka wyboru]: Umożliwia wyświetlanie innych obrazów podczas powiększania odtwarzanych obrazów.</p>
Info LV	<p>Umożliwia wybranie informacji, które mają być wyświetlane w widoku fotografowania w trybie podglądu na żywo. Do wyboru są takie elementy jak wskaźnik poziomu i histogram, a także dane GPS oraz dane z innych czujników. Widok na wyświetlaczu można dostosować do własnych preferencji.  „Wybieranie wyświetlanych informacji” (str. 84)</p> <p>[Tylko obraz]: Informacje są ukryte. [Własne1]/[Własne2]: Umożliwia włączenie lub wyłączenie widoków , [Światła i cienie] oraz [Wskaźnik poziomu]. Można wybierać spośród szeregu dostępnych wskaźników. [Inf. z czujnika pola]: Umożliwia wyświetlanie danych GPS i danych z innych czujników.</p>
Info LV wyt.	<p>Umożliwia wyświetlanie na ekranie danych z czujników zamiast pełnego panelu sterowania LV.</p> <p>[Inf. z czujnika pola]: Umożliwia wyświetlanie danych GPS i danych z innych czujników.</p>
 Ustawienia	<p>Użytkownik może wybrać liczbę miniatur na stronie lub włączyć widok kalendarza podczas odtwarzania indeksu.</p> <p>4]/(9]/(25]/(100): Użytkownik może wybrać liczbę wyświetlanych obrazów. [Kalendarz]: Umożliwia odtwarzanie w widoku kalendarza.</p>

- 1 Zaznacz opcję [Ust. Info] w menu [D1] (Wyśw./[M])/PC) i naciśnij przycisk ▷ w bloku klawiszy strzałek.

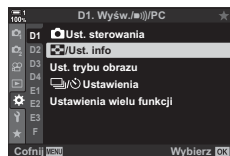

- 2 Zaznacz pozycję i naciśnij przycisk ▷.

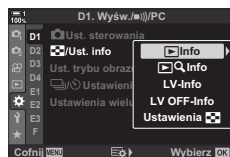

- 3 Zaznacz pozycję, które mają zostać wyświetlone, i naciśnij przycisk **OK**.

- Wybrane pozycje zostaną oznaczone symbolem ✓. Wybrane pozycje zostaną wyświetlone.
- Aby wybrać informacje, które mają być wyświetlane, gdy spust migawki będzie naciśnięty do połowy, zaznacz opcję [Info LV], zaznacz opcję [Tylko obraz] i naciśnij przycisk ▷.

[Włączone]: Dane fotografowania są wyświetlane, gdy spust migawki jest naciśnięty do połowy.

[Wyłączone]: Dane fotografowania nie są wyświetlane, gdy spust migawki jest naciśnięty do połowy.

Zaznacz wybraną pozycję i naciśnij przycisk **OK**, aby powrócić do menu [Info LV].

- Naciśnięcie przycisku ▷, gdy zaznaczona została opcja [Własne1] lub [Własne2], powoduje wyświetlenie listy dostępnych widoków; zaznacz wybrane pozycje i naciśnij przycisk **OK**.

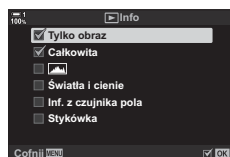

- 4 Po zakończeniu konfiguracji naciskaj przycisk **MENU** do momentu wyjścia z bieżącego widoku.

■ Info: Dostępne widoki

Poniżej przedstawiono widoki odpowiadające różnym dostępnym opcjom. Naciśnij przycisk **INFO**, aby przełączać między widokami podczas odtwarzania.

Podstawowe informacje

Umożliwia wyświetlenie ograniczonej liczby danych fotografowania.

- Podstawowe informacje wyświetlane są cały czas, niezależnie od wybranej opcji (str. 266).



Tylko obraz

Wyświetlone zostaną wyłącznie zdjęcia.



Całkowita

Umożliwia wyświetlenie wszystkich ustawień fotografowania, histogramu oraz innych informacji (str. 266).

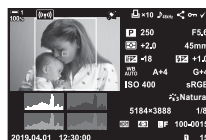

(Histogram)

Histogram jest nałożony na widok odtwarzania (str. 84).



Światła i Cienie

Podczas odtwarzania obszary z nadmierną i niewystarczającą ekspozycją oznaczane są za pomocą barw (str. 84).





Inf. z czujnika pola

Umożliwia wyświetlanie danych GPS i danych z innych czujników (str. 574).



Stykówka

Umożliwia porównanie dwóch zdjęć obok siebie.

  Info: Wyświetlanie stykówki" (str. 518)

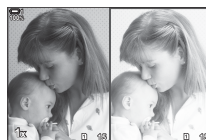

■ Info: Wyświetlanie stykówki

Umożliwia porównanie dwóch zdjęć poprzez umieszczenie ich obok siebie i zapewnienie możliwości ich powiększenia i pomniejszania.

- 1 Naciśnij przycisk .
- Zostanie wyświetlone zdjęcie.



- 2 Naciśnij przycisk **INFO** kilkakrotnie, aż zostanie wyświetlona stykówka.
- Dwa zdjęcia zostaną wyświetlone obok siebie.
 - Zdjęcie stanowiące punkt odniesienia dla porównania („zdjęcie podstawowe”) wyświetlane jest po lewej, a aktualnie wybrane zdjęcie – po prawej.

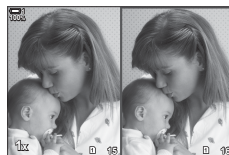

Zdjęcie podstawowe Zdjęcie bieżące

- 3 Wyświetl żądane zdjęcie w prawym polu (zdjęcie podstawowe).
- Obracając przednim pokrętkiem, wybierz żądane zdjęcie, i naciśnij przycisk **OK**. Obraz zostanie wyświetlony w lewym polu.

- 4 Wybierz obraz wyświetlony w prawym polu.
- Obracać przednim pokrętkiem do momentu wyświetlenia wybranego zdjęcia.
 - Aby wykorzystać bieżące zdjęcie wybrane w prawym polu jako zdjęcie podstawowe, naciśnij przycisk **OK**.

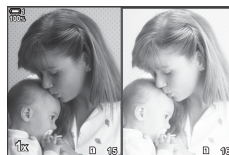

- 5 Naciśnij przycisk **Fn**, aby włączyć możliwość przewijania zdjęcia bieżącego (zdjęcia po prawej stronie).
- Za pomocą klawiszy strzałek lub wybieraka wielofunkcyjnego przewijaj bieżące zdjęcie.
 - Naciśnij przycisk **Fn** ponownie, aby przewijać oba zdjęcia jednocześnie.
 - Użyj tylnego pokrętła, aby powiększyć lub pomniejszyć oba zdjęcia.

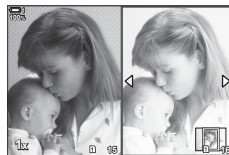

- Zdjęcie bieżące (w prawym polu) można wybierać () , zabezpieczać lub oznaczać do udostępnienia w taki sam sposób, jak w przypadku odtwarzania pojedynczych zdjęć.

■ Info: Zoom podczas odtwarzania

Opcja ustawień informacji podczas odtwarzania. Służy do wybierania operacji dostępnych w trakcie zoomu podczas odtwarzania. Ponadto określa działanie przycisku, do którego przypisano funkcję [Q] (powiększenie) za pomocą opcji  Funkcja przycisku (str. 463).

Ramka powiększenia	Naciśnięcie wybieraka wielofunkcyjnego lub elementu sterującego, do którego przypisano opcję [Q] (powiększenie), powoduje wyświetlenie ramki powiększenia. Jeśli opcja [Ramka powiększenia] nie jest zaznaczona (♥), aparat wykona operację powiększenia bez uprzedniego wyświetlenia ramki powiększenia.
Przew. powiększenia	Umożliwia przewijanie powiększonego obrazu podczas odtwarzania.
Ramka wyboru	Umożliwia wyświetlanie innych obrazów podczas powiększania odtwarzanych obrazów.

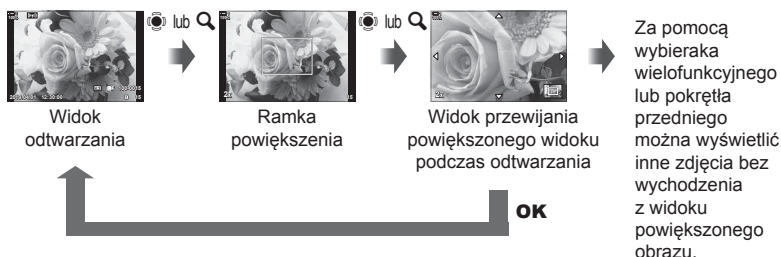

- Jeśli nie wybrano żadnych opcji, powiększanie nie będzie możliwe za pomocą tylnego pokrętła lub elementu sterującego, do którego przypisano funkcję [Q] (powiększenie).

4

■ Ustawienia: Odtwarzanie w widoku indeksu

Użytkownik może dostosować ustawienia widoku indeksu, który można włączyć, obracając tylnym pokrętłem w kierunku położenia  podczas odtwarzania. Można wybrać liczbę miniatur na stronie lub włączyć odtwarzanie w widoku kalendarza (str. 268).

Widok zmienia się po każdym obróceniu tylnym pokrętłem w kierunku położenia .



- Jeśli nie wybrano żadnych opcji, odtwarzanie w widoku indeksu i kalendarza za pomocą tylnego pokrętła będzie wyłączone.

D1 Wybór trybu obrazu (Ustawienia trybu obrazu)

Użytkownik może ograniczyć liczbę dostępnych trybów obrazu, pozostawiając tylko te, z których zamierza korzystać. Dotyczy to widoków takich jak sterowanie na żywo i pełny panel sterowania LV.

- Ta opcja dotyczy zarówno fotografowania, jak i filmowania.
- Zapoznaj się z treścią odpowiednich sekcji, aby uzyskać więcej informacji na temat trybów obrazu dostępnych w przypadku fotografowania (str. 215) i nagrywania filmów (str. 388).

Karta **D1** ➔ [Ust. trybu obrazu] ➔ Zaznacz opcje i naciśnij przycisk **OK**

- Pozycje oznaczone symbolami zaznaczenia (✓) są wyświetlane w menu trybu obrazu.
- Tryb [Natural] jest dostępny zawsze.

4

D1 Wybór trybu wyzwalania migawki (Ustawienia)

Użytkownik może ograniczyć liczbę trybów wyzwalania migawki (fotografowanie sekwencyjne / samowyzwalacz), pozostawiając tylko te, z których zamierza korzystać. Dotyczy to widoków, takich jak sterowanie na żywo i pełny panel sterowania LV.

- Ta opcja dotyczy fotografowania.
- Więcej informacji na temat trybów wyzwalania migawki można znaleźć na stronie 151.

Karta **D1** ➔ [Ustawienia] ➔ Zaznacz opcje i naciśnij przycisk **OK**

- Pozycje oznaczone symbolami zaznaczenia (✓) są wyświetlane w menu trybu wyzwalania migawki.
- Tryb [□] (pojedyncze zdjęcie) jest dostępny zawsze.
- Opcje [Anti-Shock [♦]] (str. 160) i [Cichy [♥]] (str. 163) muszą być włączone lub wyłączone za pomocą opcji [Anti-Shock [♦]/Cichy [♥]].

D1 Opcje widoku wielu funkcji (Ustawienia wielu funkcji)

Użytkownik może wybrać funkcje, które będą dostępne podczas korzystania z opcji wielu funkcji.

- Ta opcja dotyczy zarówno fotografowania, jak i filmowania.
- Więcej informacji na temat opcji wielu funkcji można znaleźć na stronie 470.

Karta **D1** ➔ [Ustawienia wielu funkcji] ➔ Zaznacz opcje i naciśnij przycisk **OK**

- Pozycje oznaczone symbolem zaznaczenia (✓) są dostępne za pomocą przełącznika wielu funkcji.
- Opcja [Kontrola światła i cieni] jest wyświetlana zawsze.

D2 Podgląd ekspozycji podczas fotografowania z podglądem na żywo (Nocne kadry)

W widoku na żywo można włączyć podgląd takich ustawień ekspozycji, jak kompensacja ekspozycji. Użytkownik może dostosować jasność podczas przeglądania zdjęć w nocy lub w słabo oświetlonych miejscach. Ustawienia można regulować osobno w przypadku trybu **M**, długich czasów ekspozycji, fotografii z fotomontażem na żywo itp.

- Ta opcja dotyczy fotografowania.
- Więcej informacji na temat nocnych kadrów można znaleźć na stronie 200.

Wyt.	Użytkownik może skorzystać z podglądu ekspozycji na żywo. Podgląd ekspozycji można zobaczyć przed fotografowaniem. <ul style="list-style-type: none">• Ta opcja nie dotyczy fotografowania w trybie Bulb/Time.
Wt.1	Podgląd ekspozycji jest wyłączony; jasność jest dostosowywana, aby ułatwić przeglądanie obrazów. Poziom jasności podglądu różni się od ostatecznego zdjęcia.
Wt.2	Ustawienia są takie, jak w przypadku opcji [Wt.1], ale poziom jasności jest wyższy. Z tej opcji warto skorzystać podczas fotografowania nocnego nieba itp. <ul style="list-style-type: none">• Poziom jasności podglądu różni się od ostatecznego zdjęcia. Ruch obiektów może wydawać się nieco mniej płynny.• W zależności od rodzaju obiektu priorytet może mieć częstotliwość odświeżania lub jakość obrazu.

Karta **D2** ➔ [Nocne kadry] ➔ Wybierz tryb ➔ Wybierz opcje

- Aby wyświetlić dodatkowe opcje, gdy zaznaczona jest opcja [Wt.2], naciśnij klawisz strzałki ▷.
- Częstotliwość odświeżania obrazu maleje w przypadku robienia zdjęć ciemnych obiektów, gdy wybrano opcję [Priorytet jakości] w pozycji [Wt.2]. Wybranie opcji [Priorytet liczby klatek] może mieć wpływ na kolory i powodować zmniejszenie jakości wyświetlanego obrazu.

D2 Podgląd filtrów artystycznych (Tryb Art LV)

Podczas fotografowania użytkownik może zobaczyć rezultat zastosowania filtrów artystycznych na podglądzie widocznym na ekranie lub w wizjerze. Niektóre filtry mogą powodować zmniejszenie płynności odwzorowania ruchu fotografowanego obiektu, ale efekt ten można zminimalizować do takiego stopnia, aby nie miał wpływu na fotografowanie.

- Ta opcja dotyczy zarówno fotografowania, jak i filmowania.

Tryb 1	Podczas fotografowania użytkownik może zobaczyć rezultat zastosowania filtrów artystycznych.
Tryb 2	Gdy spust migawki jest naciśnięty do połowy, aparat priorytetowo traktuje utrzymanie częstotliwości odświeżania obrazu i ogranicza rezultaty zastosowania filtrów artystycznych w widoku podglądu. Ruch obiektu pozostaje płynny.

Karta **D2** ➔ [Tryb Art LV] ➔ Wybierz opcję

4

D2 Częstotliwość odświeżania obrazu w wizjerze (Częstotliwość)

Użytkownik może wybrać częstotliwość odświeżania obrazu w wizjerze. Wybranie wysokiej częstotliwości powoduje, że odwzorowanie ruchu szybko poruszających się obiektów będzie płynne.

- Ta opcja dotyczy fotografowania.
- Więcej informacji na temat częstotliwości odświeżania obrazu można znaleźć na stronie 175.

Normalny	Standardowa częstotliwość. W większości sytuacji jest to najlepsza opcja.
Mocno	Odwzorowanie ruchu szybko poruszających się obiektów jest bardziej płynne. Szybko poruszające się obiekty są łatwiejsze do śledzenia. Ustawienie to automatycznie zmienia się na opcję [Normalny], jeśli wewnętrzna temperatura aparatu wzrośnie podczas fotografowania.

Karta **D2** ➔ [Częstotliwość] ➔ Wybierz tryb ➔ Wybierz opcję

D2 Opcje wyświetlania AF z powiększeniem

(Ustawienia zbliżeń LV)

Użytkownik może wybrać opcje wyświetlania w przypadku powiększania obszaru ostrzenia.

- Ta opcja dotyczy zarówno fotografowania, jak i filmowania.
- Więcej informacji na temat opcji powiększania w przypadku fotografowania w trybie podglądu na żywo można znaleźć na stronie 139.

Tryb zbliżenia LV	Użytkownik może zdecydować, jaki efekt ma wywoływać naciśnięcie spustu migawki do połowy podczas powiększania obszaru ostrzenia. [Tryb 1]: Wyłączenie powiększania obszaru ostrzenia. Kompozycję kadru można sprawdzić po ustawieniu ostrości z użyciem powiększenia obszaru ostrzenia. [Tryb 2]: Funkcja powiększenia obszaru ostrzenia działa podczas ustawiania ostrości przez aparat. Przed ustawieniem ostrości należy najpierw skomponować kadr. Następnie należy powiększyć obraz, aby precyzyjnie ustawić ostrość, a potem zrobić zdjęcie bez wyłączenia funkcji powiększenia.
Nocne kadry	Użytkownik może wybrać, czy ekran rozjaśnia się podczas powiększania obszaru ostrzenia. [Włączone]: Obszar znajdujący się w ramce powiększenia ulega rozjaśnieniu, aby łatwiej było przeglądać zdjęcia. Taka możliwość przydaje się na przykład podczas robienia zdjęć makro itp. [Wyłączone]: Jasność widoku się nie zmienia. Podczas powiększania obszaru ostrzenia można wyświetlić podgląd ekspozycji. • Ta opcja jest dostępna, gdy wybrano opcję [Wyłączone] dla ustawienia [Nocne kadry] (str. 521) w menu  Menu własne D2 .

4

Karta **D2** ➔ [Ust. zbliżenia LV] ➔ Wybierz opcję ➔ Wybierz ustawienie

D2 Wybieranie współczynnika powiększenia podczas odtwarzania Ustawienie domyślne

Użytkownik może wybrać wyjściowy współczynnik powiększenia w trybie odtwarzania (odtwarzanie w zbliżeniu).

- Opcja ta dotyczy zarówno fotografowania, jak i odtwarzania.



Ostatnio	Zastosowanie ostatnio wybranego współczynnika powiększenia.
Równa wartość	Zastosowanie współczynnika powiększenia wynoszącego 1:1. Na ekranie monitora pojawi się ikona 1:1 .
x2, x3, x5, x7, x10, x14	Wybierz wyjściowy współczynnik powiększenia.

Karta **D2** ➔ [Ust. domyślne  ] ➔ Wybierz opcję

D2 Podgląd głębi ostrości (Ustawienia)

Użytkownik może wybrać sposób działania elementu sterującego służącego do wyświetlania podglądu głębi ostrości oraz dostosować ustawienia widoku podglądu głębi ostrości.

- Ta opcja dotyczy fotografowania.











 Blokada	<p>Użytkownik może wybrać sposób działania elementu sterującego służącego do wyświetlania podglądu głębi ostrości.</p> <p>[Wyłą- Po naciśnięciu tego elementu sterującego przysłona jest czona]: zatrzymywana.</p> <p>[Włą- Po naciśnięciu tego elementu sterującego przysłona jest czona]: zatrzymywana; aby wyłączyć podgląd głębi ostrości, należy ponownie nacisnąć ten element sterujący.</p>
Nocne kadry	<p>Użytkownik może dostosować ustawienia widoku podglądu głębi ostrości.</p> <p>[Wyłą- Wyświetlacz wykorzystuje zmierzoną wartość ekspozycji przed czona]: zatrzymaniem przysłony w celu wyświetlenia podglądu głębi ostrości. Użytkownik może zobaczyć zmiany ekspozycji wynikające ze zmian wartości przysłony wprowadzonych podczas podglądu głębi ostrości.</p> <p>[Włą- Poziom jasności wyświetlacza zwiększa się, aby łatwiej było czona]: przeglądając zdjęcia. Dzięki większej jasności lepiej widać, jak zmiany wartości przysłony wpływają na głębię ostrości.</p> <ul style="list-style-type: none">• Ta opcja jest dostępna, gdy wybrano opcję [Wyłączone] dla ustawienia [Nocne kadry] (str. 521) w menu  Menu własne D2.

Karta **D2** ➔  [Ustawienia] ➔ Wybierz opcję ➔ Wybierz ustawienie



D3 Opcje siatki kadrowania (Ust. siatki wiz.)

Podczas kadrowania mogą być wyświetlane siatki pomocnicze. Użytkownik może wybrać kolor i poziom przezroczystości tych wskaźników, a także określić, czy mają być one wyświetlane w wizjerze.

- Ta opcja dotyczy zarówno fotografowania, jak i filmowania.

Kolor wyświetlania	<p>Użytkownik może dostosować kolor i poziom przezroczystości siatki. W aparacie można zachować maksymalnie dwie kombinacje ustawień.</p>
Wyświetlona siatka	<p>Użytkownik może wybrać rodzaj wyświetlanych siatek. Do wyboru są następujące opcje:</p> <ul style="list-style-type: none">• , , , ,  oraz • Jeśli wybrano opcję , siatka zostanie dostosowana pod kątem formatu wideo 16:9, jeśli film nagrywany będzie w trybie fotografowania. W zależności od opcji wybranej w pozycji  , siatkę można wyświetlać też w formacie 17:9.
Zastosuj ustawienia do EVF	<p>Użytkownik może wybrać, czy opcja wybrana w pozycji [Wyświetlona siatka] ma dotyczyć widoku w wizjerze. Opcja wybrana w pozycji [Ust. siatki wiz.] w menu  Menu własne I1 (str. 556) nie jest brana pod uwagę.</p>

Karta **D3** ➔ [Ust. siatki wiz.] ➔ Wybierz opcję ➔ Wybierz ustawienie

- Za pomocą przycisków   w bloku klawiszy strzałek wybierz ustawienie w pozycji [Kolor wyświetlania].
- Siatka kadrowania wybrana w tym miejscu nie jest wyświetlana podczas używania funkcji focus stacking (str. 243).

D3 Opcje podglądu ostrości (Ustawienia podglądu)

Fotografowane obiekty można wyróżnić kolorowymi obrysami. Dzięki temu obiekty, na których ustawiona jest ostrość, są lepiej widoczne, co ułatwia ręczne ustawianie ostrości itp.

- Ta opcja dotyczy zarówno fotografowania, jak i filmowania.

Kolor podglądu	Użytkownik może wybrać kolor podglądu ostrości.
Intens. podświetlenia	Użytkownik może wybrać intensywność podglądu ostrości.
Dost. jasności obrazu	Użytkownik może dostosować jasność tła, aby ułatwić korzystanie z podglądu ostrości.

- Jeśli wybrano opcję [Włączone] w pozycji [Dost. jasności obrazu], obraz wyświetlany na podglądzie na żywo może być jaśniejszy lub ciemniejszy niż finalne zdjęcie.

Karta **D3** ➔ [Ustawienia podglądu] ➔ Wybierz opcję ➔ Wybierz ustawienie

■ Korzystanie z funkcji podglądu ostrości

W przypadku korzystania z funkcji podglądu na żywo dostępne są poniższe opcje.

- **Przypisywanie funkcji [Ustawienia podglądu] do elementu sterującego za pomocą opcji [📷 Funkcja przycisku] lub [🎞️ Funkcja przycisku]:**
Funkcję podglądu ostrości można przypisać do elementu sterującego, wybierając opcję [Podgląd] w pozycji [📷 Funkcja przycisku] (str. 463) lub [🎞️ Funkcja przycisku] (str. 417). Naciśnięcie tego przycisku powoduje włączenie podglądu ostrości. Opcję [Podgląd] można również wybrać w pozycji [Wiele funkcji] (str. 470). W trybie [🎞️ (film)] opcja [Podgląd] jest domyślnie przypisana do przycisku [📷] (jednodotkowy balans bieli).
- **Używanie opcji [Podgląd] w przypadku funkcji [Asystent MF]:**
Jeśli wybrano opcję [Podgląd] w pozycji [Asystent MF], funkcja podglądu ostrości zostanie automatycznie włączona po obróceniu pierścieniem ostrości. Naciśnij przycisk **INFO**, aby wyświetlić opcje podglądu. [📷] [Asystent MF] (str. 495)

D3 Ostrzeżenie histogramu dotyczące ekspozycji (Ustawienia histogramu)

Użytkownik może wybrać, przy jakich poziomach jasności histogram będzie ostrzegał o nadmiernej (światła) lub niewystarczającej (cienie) ekspozycji. Na podstawie tych poziomów histogram generuje ostrzeżenia dotyczące ekspozycji podczas fotografowania i odtwarzania.

- Ta opcja dotyczy zarówno fotografowania, jak i filmowania.
- Obszary wyświetlane na czerwono lub niebiesko w widoku [Światła i cienie] na ekranie lub w wizjerze również są wybierane na podstawie wartości wybranych dla tej opcji.

Światła	Użytkownik może wybrać minimalny poziom jasności, dla którego generowane jest ostrzeżenie o nadmiernej ekspozycji.
Cienie	Użytkownik może wybrać maksymalny poziom jasności, dla którego generowane jest ostrzeżenie o niewystarczającej ekspozycji.

Karta **D3** ➔ [Ustawienia histogramu] ➔ Wybierz wartości za pomocą przycisków Δ ∇ w bloku klawiszy strzałek

4

D3 Pomoc w wyborze trybu fotografowania (Przewodnik trybów)

Użytkownik może wybrać, czy aparat ma wyświetlać tekst pomocniczy podczas obracania pokręteł wyboru trybów w celu wybrania trybu.

Wi.	Wyświetlona zostanie pomoc.
Wył.	Nie zostanie wyświetlona pomoc.

Karta **D3** ➔ [Przewodnik trybów] ➔ Wybierz opcję

D3 Asystent autoportretu (Asystent autoportretu)

Użytkownik może wybrać widok, który ma być wyświetlany, gdy ekran zostanie odwrócony w celu wykonania autoportretu.

- Ta opcja dotyczy zarówno fotografowania, jak i filmowania.

Wi.	Gdy ekran zostanie odwrócony w celu wykonania autoportretu, będzie na nim wyświetlane odbicie lustrzane obrazu widocznego w obiektywie.
Wyl.	Widok nie zmienia się, gdy ekran zostanie odwrócony.

Karta **D3** ➔ [Asystent autoportretu] ➔ Za pomocą przycisków Δ ∇ wybierz opcję [Włączone] lub [Wyłączone]

D4 Wyłączanie sygnału dźwiękowego ostrości (■)))

Użytkownik może wyłączyć dźwięki generowane, gdy aparat ustawia ostrość.

Wi.	Sygnal dźwiękowy zostaje wygenerowany po udanym automatycznym ustawianiu ostrości. Dotyczy to tylko sytuacji, w których aparat najpierw ustawia ostrość za pomocą opcji [C-AF].
Wyl.	Sygnal dźwiękowy nie jest generowany po udanym automatycznym ustawianiu ostrości.

Karta **D4** ➔ [■)]) ➔ Wybierz opcję

- W celu włączenia sygnału dźwiękowego ostrości może być konieczne dostosowanie ustawień w menu [Ust. trybu cichego [♥]] (str. 167).

D4 Opcje wyświetlania na ekranach zewnętrznych (HDMI)

Użytkownik może wybrać typ sygnału wyjściowego przesyłanego do zewnętrznych ekranów podłączonych przez HDMI. W zależności od danych technicznych ekranu można dostosować częstotliwość, rozmiar ramki obrazu wideo oraz inne ustawienia.

- Ta opcja dotyczy zarówno fotografowania, jak i filmowania. Szczegółowe informacje znajdują się w odpowiednich sekcjach.  „Opcje wyświetlania na ekranach zewnętrznych (HDMI)” (str. 434), „6-7 Nawiązywanie połączeń z telewizorami i zewnętrznymi wyświetlaczami przez HDMI” (str. 626)

Rozmiar wyjścia	Wybierz typ sygnału przesyłanego do złącza HDMI.
	[C4K]: Sygnał jest przesyłany w formacie 4K Digital Cinema (4096 × 2160).
	[4K]: Jeśli jest to możliwe, sygnał jest przesyłany w formacie 4K (3840 × 2160).
	[1080p]: Jeśli jest to możliwe, sygnał jest przesyłany w formacie Full HD (1080p).
	[720p]: Jeśli jest to możliwe, sygnał jest przesyłany w formacie HD (720p).
[480p/576p]: Sygnał jest przesyłany w formacie 480p/576p.	
Ster. HDMI	Wybranie opcji [Włączone] umożliwia sterowanie aparatem za pomocą pilota zdalnego sterowania obsługującego urządzenie HDMI.
Prędkość kl. wyjścia	Użytkownik może wybrać częstotliwość klatek dla sygnału w zależności od tego, czy dane urządzenie obsługuje standard NTSC czy PAL.

Karta **D4** ➔ [HDMI] ➔ Wybierz opcję ➔ Wybierz ustawienie

D4 Wybieranie trybu połączenia USB (Tryb USB)

Użytkownik może wybrać sposób działania aparatu po podłączeniu do zewnętrznych urządzeń przez USB.

- Ta opcja dotyczy zarówno fotografowania, jak i filmowania.

Auto	Po każdym podłączeniu kabla USB zostanie wyświetlona prośba o wybranie trybu połączenia.
Zapis	Aparat pełni funkcję zewnętrznego urządzenia do przechowywania danych. Dane zapisane na karcie pamięci aparatu można skopiować do komputera.
MTP	Zdjęcia zapisane na karcie pamięci można wyświetlić lub skopiować do komputera za pomocą standardowego oprogramowania dostarczonego z systemem Windows Vista lub nowszym.
	Aparatem można sterować z poziomu komputera, a zdjęcia robione za pomocą aplikacji OLYMPUS Capture można pobierać od razu po wykonaniu. Więcej informacji zawiera „6-5 Nawiązywanie połączeń z komputerami przez USB” (str. 620).
Rejestr. PCM	Użytkownik może podłączyć aparat do rejestratorów PCM i sterować nimi z jego poziomu. Więcej informacji zawiera „Korzystanie z rejestratora IC LS-100 firmy Olympus” (str. 415) w części „3-11 Nagranie dźwiękowe”.
USB PD	Aparat może być zasilany z poziomu zewnętrznych urządzeń podłączonych przez USB. Więcej informacji zawiera „6-6 Zasilanie aparatu przez USB (USB Power Delivery)” (str. 625).

Karta **D4** ➔ [Tryb USB] ➔ Wybierz opcję

Opcje związane z ekspozycją (Menu własne **E1**, **E2** i **E3**)

Te menu zawierają opcje związane z ekspozycją. Użytkownik może dostosować czułość ISO, ustawienia trybu Bulb oraz inne funkcje.

E1 Kroki EV w przypadku kontroli ekspozycji _____ (Krok EV)

Użytkownik może wybrać wielkość kroku przy ustawianiu czasu otwarcia migawki, wartości przysłony, kompensacji ekspozycji i innych parametrów ekspozycji. Do wyboru są wartości 1/3, 1/2 i 1 EV.

- Ta opcja dotyczy zarówno fotografowania, jak i filmowania.

Karta **E1** ➔ [Krok EV] ➔ Wybierz opcję

4

E1 Kroki EV w przypadku dostosowywania czułości ISO _____ (Krok ISO)

Użytkownik może wybrać wielkość kroków podczas dostosowywania czułości ISO. Do wyboru są wartości 1/3 i 1 EV.

- Ta opcja dotyczy zarówno fotografowania, jak i filmowania.

Karta **E1** ➔ [Krok ISO] ➔ Wybierz opcję

E1 Zakres kontroli [📷 ISO] > [AUTO] (📷 Ust. auto ISO)

Użytkownik może określić zakres wartości czułości ISO wybrany przez aparat oraz czas otwarcia migawki, przy którym uruchomi się funkcja automatycznej kontroli czułości ISO, jeśli wybrano opcję [AUTO] w pozycji [📷 ISO].

- Ta opcja dotyczy fotografowania. Więcej informacji zawiera strona 183.
- Opcja wybrana w pozycji [📷 M Ust. auto ISO] w [📷] menu wideo działa w trybie [📷] (film) (str. 372).

Granica górna / domyślne	[Granica górna]: Wybierz maksymalną wartość czułości wybieraną automatycznie przez aparat. [Domyślne]: Wybierz domyślną wartość czułości. <ul style="list-style-type: none">• Wartość maksymalna to 6400. Czułość może spaść poniżej domyślnej wartości, jeśli aparat nie może uzyskać optymalnej ekspozycji przy bieżących ustawieniach przysłony i czasu otwarcia migawki.
Najniższe ust. czasu otwarcia migawki	Wybierz czas otwarcia migawki, przy którym aparat zacznie podnosić czułość ISO po wybraniu ustawienia [AUTO] w menu [📷 ISO]. Ta opcja działa w trybach P i A . Wybierz ustawienie [Auto], aby pozwolić aparatowi automatycznie wybierać minimalny czas otwarcia migawki.

Karta **E1** ➔ [📷 Ust. auto ISO] ➔ Wybierz opcję ➔ Wybierz ustawienie

E1 Dostępność [📷 ISO] > [AUTO] (📷 Auto-ISO)

Użytkownik może wybrać tryby fotografowania, w których uruchomi się funkcja automatycznej kontroli czułości ISO, jeśli wybrano opcję [AUTO] w pozycji [📷 ISO]. Można określić, czy funkcja automatycznej kontroli czułości ISO ma być dostępna w trybach **P**, **A**, **S** i **M**, czy tylko w trybach **P**, **A** i **S**.

- Ta opcja dotyczy fotografowania. Więcej informacji zawiera strona 185.

P/A/S	Funkcja [📷 ISO] > [AUTO] działa wyłącznie w trybach P , A i S . Jeśli wybrano opcję [AUTO] w trybie B , dla opcji [📷 ISO] zostanie ustawiona czułość ISO 200.
Wszystkie	Funkcja [📷 ISO] > [AUTO] działa wyłącznie w trybach P , A , S i M .

Karta **E1** ➔ [📷 ISO-Auto] ➔ Wybierz opcję

E1 Opcje redukcji szumu przy wysokim ustawieniu [📷 ISO] (📷 Filtr szum.)

Redukcja artefaktów („szumów”) na zdjęciach zapisanych z wysoką czułością ISO. Ta opcja może zmniejszyć „ziarnistość” zdjęć zrobionych w słabym świetle. Stopień redukcji szumów można ustawić.

- Ta opcja dotyczy fotografowania.
- Opcja wybrana w pozycji [📷 Filtr szum.] w 📷 menu wideo działa w trybie 📷 (film) (str. 379).

Wyl.	Redukcja szumów nie jest wykonywana.
Niska/standardowa/wysoka	Użytkownik może wybrać stopień redukcji szumów.

Karta **E1** ➔ [📷 Filtr szum.] ➔ Wybierz opcję

4

E1 Opcje przetwarzania obrazów (📷 Przetwarzanie niskiego ISO)

Użytkownik może wybrać typ przetwarzania stosowany podczas fotografowania przy niskich czułościach ISO.

- Ta opcja dotyczy fotografowania.

Prior. napędu	Funkcję przetwarzania obraz można dostosować w taki sposób, aby nie wpływała ona na liczbę zdjęć wykonywanych w ramach jednej serii zdjęć.
Prior. szczegółu	Podczas przetwarzania jakość obrazu ma priorytet.

Karta **E1** ➔ [📷 Przetwarzanie niskiego ISO] ➔ Wybierz opcję

E1 Opcje redukcji szumów przy długich ekspozycjach (Red.szumu)

Użytkownik może określić, czy zdjęcia wykonane przy długim czasie otwarcia migawki mają być poddawane edycji w celu ograniczenia liczby artefaktów („szumów”). Przy długich czasach otwarcia migawki szum powstaje w wyniku ciepła generowanego przez aparat. Po wykonaniu każdego zdjęcia aparat robi kolejne zdjęcie na potrzeby redukcji szumów, co sprawia, że przed zarejestrowaniem kolejnego obrazu będzie opóźnienie równe wybranemu czasowi otwarcia migawki.

- Ta opcja dotyczy fotografowania.

Wyl.	Redukcja szumów nie jest przeprowadzana.
Wl.	Redukcja szumów jest przeprowadzana przy wszystkich czasach otwarcia migawki.
Auto	Redukcja szumów jest przeprowadzana automatycznie, gdy wzrośnie temperatura wewnątrz aparatu.

- Podczas przeprowadzania redukcji szumów aparat wyświetla czas pozostały do zakończenia procesu.
- Podczas fotografowania seryjnego automatycznie wybierana jest opcja [Wyłączone], a redukcja szumów nie jest przeprowadzana.
- W zależności od obiektu i warunków fotografowania redukcja szumów może nie dać oczekiwanych rezultatów.

Karta **E1** ➔ [Red.szumu] ➔ Wybierz opcję

E2 Wybieranie maksymalnego czasu długich ekspozycji (Timer Bulb/Time)

4

Wybierz maksymalny czas ekspozycji w trybie **B** (bulb). Migawka zamknie się automatycznie po osiągnięciu określonego limitu.

- Opcja ta dotyczy fotografowania z opcją [BULB] lub [TIME] w trybie **B** (bulb).
- Wybierz jedną z następujących opcji:
1 minuta/2 minuty/4 minuty/8 minut/15 minut/20 minut/25 minut/
30 minut

Karta **E2** ➔ [Timer Bulb/Time] ➔ Wybierz opcję

E2 Jasność wyświetlacza podczas długich ekspozycji (Monitor Bulb/Time)

Użytkownik może określić poziom jasności ekranu podczas fotografowania w trybie **B** (bulb). Poziom jasności można zwiększyć, aby ułatwić obserwowanie obrazów na ekranie w słabych warunkach oświetlenia typowych dla fotografowania w trybie Bulb.

- Opcja ta dotyczy fotografowania w trybie **B** (bulb).
- Do wyboru są wartości z zakresu od -7 do +7.

Karta **E2** ➔ [Monitor Bulb/Time] ➔ Wybierz opcję

4

E2 Częstotliwość aktualizowania widoku podczas korzystania z funkcji Live Bulb (Live Bulb)

Użytkownik może wybrać częstotliwość aktualizowania widoku podczas korzystania z funkcji Live Bulb w trybie **B** (bulb). Podczas fotografowania z użyciem funkcji Live Bulb widok będzie odświeżany w wybranych odstępach czasu, umożliwiając oglądanie rezultatów na wyświetlaczu.

- Opcja ta dotyczy fotografowania w trybie **B** (bulb). Więcej informacji na temat funkcji Live Bulb zawiera strona 104.

Karta **E2** ➔ [Live Bulb] ➔ Wybierz opcję

- Aby wyświetlić opcje funkcji [Live Bulb], należy nacisnąć przycisk **MENU** podczas fotografowania z użyciem funkcji [BULB] lub [LIVE BULB].

E2 Częstotliwość aktualizowania widoku podczas korzystania z funkcji Live Time (Live Time)

Użytkownik może wybrać częstotliwość aktualizowania widoku podczas korzystania z funkcji Live Time w trybie **B** (bulb). Podczas fotografowania z użyciem funkcji Live Time widok będzie odświeżany w wybranych odstępach czasu, umożliwiając oglądanie rezultatów na wyświetlaczu.

- Opcja ta dotyczy fotografowania w trybie **B** (bulb). Więcej informacji na temat funkcji Live Time zawiera strona 104.

Karta **E2** ➔ [Live Time] ➔ Wybierz opcję

- Aby wyświetlić opcje funkcji [Live Time], należy nacisnąć przycisk **MENU** podczas fotografowania z użyciem funkcji [TIME] lub [LIVE TIME].

E2 Czas otwarcia migawki w przypadku fotografii kompozytowej (Kompozytowy - ustawienia) **4**

Użytkownik może wybrać czas otwarcia migawki podczas wykonywania zdjęć kompozytowych w trybie **B** (bulb). Fotografia kompozytowa składa się z wielu zdjęć. Ta opcja umożliwia wybranie czasu otwarcia migawki.

- Fotografowanie z fotomontażem na żywo może trwać do trzech godzin.
- Opcja ta dotyczy fotografowania w trybie **B** (bulb). Więcej informacji na temat fotografii kompozytowej zawiera strona 110.

Karta **E2** ➔ [Kompozytowy - ustawienia] ➔ Wybierz opcję

- Aby wyświetlić opcje dostępne w pozycji [Kompozytowy - ustawienia], należy nacisnąć przycisk **MENU** w trybie [LIVE COMP].



E2 Redukcja migotania w świetle LED

( Skaner migotania)

Użytkownik może dostosować czas otwarcia migawki podczas oglądania obrazu na wyświetlaczu, aby wyeliminować paski pojawiające się podczas fotografowania w świetle LED.

Paski mogą występować na zdjęciach robionych w świetle LED. Za pomocą opcji [ Skan migotania] można zoptymalizować czas otwarcia migawki, obserwując paski widoczne na wyświetlaczu.

Z opcji tej można korzystać w trybach **S**, **M** i w trybie cichym, a także podczas robienia zdjęć o wysokiej rozdzielczości i fotografowania z ustawieniem szybkości zdjęć seryjnych.

- Zakres dostępnych czasów otwarcia migawki jest mniejszy.
- Ta opcja dotyczy fotografowania. Więcej informacji zawiera strona 193. Opcja wybrana w pozycji [ Skan migotania] w [ menu wideo dotyczy trybu [ (film)] (str. 374).



Karta **E2** ➔ [ Skan migotania] ➔ Wybierz opcję





4

E3 Pomiar ekspozycji

(Pomiar)

Wybierz sposób pomiaru jasności obiektu.

- Ta opcja dotyczy fotografowania. Więcej informacji zawiera strona 186.
- Opcja [] (cyfrowy pomiar ESP) jest używana w trybie [ (film)].

 (cyfrowy pomiar ESP)	Aparat ustawia ekspozycję na podstawie danych pomiarowych z 324 obszarów kadru.
 (pomiar centralnie ważony)	Aparat ustawia ekspozycję na podstawie średniego poziomu światła dla całego kadru, przypisując największą wagę do obszaru znajdującego się pośrodku.
 (pomiar punktowy)	Aparat dokonuje pomiaru na niewielkim obszarze (około 2%) kadru.
 (pomiar punktowy sterowanie rozjaśnianiem)	Aparat rozświetla obszar pomiaru punktowego oraz miejsca rozświetlone.
 (pomiar punktowy – ciemne obszary)	Aparat przyciemnia obszar pomiaru punktowego oraz miejsca zacienione.





Karta **E3** ➔ [Pomiar] ➔ Wybierz opcję

- Funkcję pomiaru można także wybrać za pomocą przycisku bezpośredniego (przycisk **AF** ) sterowania na żywo lub pełnego panelu sterowania LV.

E3 Pomiar ekspozycji AE Lock (Pomiar AEL)

Użytkownik może wybrać sposób pomiaru ekspozycji, gdy jest ona zablokowana za pomocą przycisku **AEL/AFL**. Dzięki temu można korzystać z jednego sposobu dokonywania pomiaru, gdy ekspozycja została zablokowana poprzez naciśnięcie spustu migawki do połowy, a z drugiego, gdy ekspozycja została zablokowana poprzez naciśnięcie przycisku **AEL/AFL**.

- Ta opcja dotyczy fotografowania. Więcej informacji na temat blokady AE zawiera strona 188.



Auto	Pomiar ekspozycji dokonywany jest metodą wybraną w pozycji [Pomiar] (str. 536).
 (pomiar centralnie ważony)	Aparat ustawia ekspozycję na podstawie średniego poziomu światła dla całego kadru, przypisując największą wagę do obszaru znajdującego się pośrodku.
 (pomiar punktowy)	Aparat dokonuje pomiaru na niewielkim obszarze (około 2%) kadru.
 (pomiar punktowy sterowanie rozjaśnianiem)	Aparat rozświetla obszar pomiaru punktowego oraz miejsca rozświetlone.
 (pomiar punktowy – ciemne obszary)	Aparat przyciemnia obszar pomiaru punktowego oraz miejsca rozjaśnione.

Karta **E3** ➔ [Pomiar AEL] ➔ Wybierz opcję

E3 Przeprowadzanie pomiarów pola ostrzenia ([::·] Pomiar punktowy)

4

Użytkownik może określić, czy aparat ma dokonywać pomiaru bieżącego pola AF, gdy wybrano opcję [] w pozycji [Pomiar]. Ustawienia można dostosować osobno dla pomiaru punktowego, pomiaru punktowego z rozjaśnianiem oraz pomiaru punktowego z ciemnymi obszarami.

- Ta opcja dotyczy fotografowania.
- Opcja [ Priorytet twarzy] wyłączy się automatycznie.
- Zaznaczona opcja działa, gdy jako tryb pół AF zaznaczono opcję [] (pojedyncze pole) lub opcję []s (małe pole) (str. 120).
- Aparat powiększy wybrane pole AF podczas powiększania obrazu ostrzenia (str. 136).



Karta **E3** ➔ [[::·] Punkt. pomiar św.] ➔ Wybierz opcję

- Zaznacz wybraną metodę pomiaru i naciśnij przycisk **OK**. Wybrane metody zostaną oznaczone symbolem .

E3 Dostrajanie ekspozycji (Fleksja ekspozycji)

Użytkownik może dostosować ekspozycję. Dzięki tej opcji można zdecydować, aby funkcja automatycznej ekspozycji dawała jaśniejsze lub ciemniejsze rezultaty.

- Ta opcja dotyczy zarówno fotografowania, jak i filmowania.
- Dostrajanie nie jest zazwyczaj wymagane. Z opcji tej należy korzystać tylko wtedy, gdy jest to konieczne. W normalnych warunkach ekspozycję można dostosować za pomocą kompensacji ekspozycji (str. 180, 367).
- Dostrojenie ekspozycji powoduje zmniejszenie dostępnego zakresu kompensacji ekspozycji w kierunku (+ lub -), w którym dostrajanie zostało wykonane.
- Dostrajanie ekspozycji można zastosować w przypadku poniższych metod pomiaru.

Pomiar	Dostępny zakres dostrajania
 (cyfrowy pomiar ESP)	od -1 do +1 EV w krokach co 1/6 EV
 (pomiar centralnie ważony)	
 (punktowy)	

Karta **E3** ➔ [Fleksja ekspozycji] ➔ Wybierz opcję ➔ Wybierz wartość

Opcje związane z lampą błyskową

(Menu własne **F**)

To menu obejmuje opcje związane z lampą błyskową, w tym ustawienia synchronizacji lampy błyskowej i opcje fotografowania z użyciem lampy błyskowej sterowanej bezprzewodowo w trybie RC.

F Wybieranie czasu synchronizacji lampy błyskowej **(⚡ X-Sync.)**

Wybierz najkrótszy czas otwarcia migawki dostępny w przypadku fotografowania z użyciem lampy błyskowej.

Wybierz najkrótszy czas otwarcia migawki dostępny w przypadku fotografowania z użyciem lampy błyskowej, niezależnie od jasności obiektu.

- Ta opcja dotyczy fotografowania. Więcej informacji zawiera strona 260.

Karta **F** ➔ [⚡ X-Sync.] ➔ Wybierz opcję

F Wybieranie najdłuższego czasu otwarcia migawki **(⚡ Dług. błysku)**

4

Wybierz najdłuższy czas otwarcia migawki dostępny w przypadku fotografowania z użyciem lampy błyskowej.

Ta opcja umożliwia wybranie najdłuższego dostępnego czasu otwarcia migawki w przypadku automatycznego ustawiania czasu otwarcia migawki podczas fotografowania z użyciem lampy błyskowej, niezależnie od tego, jak ciemny jest fotografowany obiekt. Nie działa ona w trybach synchronizacji z długimi czasami (**⚡ Wolno**, **⚡ Wolno2** i **👁 Wolno**).

- **Dostępne wartości:** 30 s do wartości wybranej dla opcji [⚡ X-Sync.]
- Ta opcja dotyczy fotografowania. Więcej informacji zawiera strona 261.

Karta **F** ➔ [⚡ Dług. błysku] ➔ Wybierz opcję

F Kompensacja błysku i ekspozycji (⚡+WB)

Użytkownik może wybrać, czy kompensacja ekspozycji ma zostać dodana do wartości kompensacji błysku. Więcej informacji na ten temat zawiera strona 259.

- Ta opcja dotyczy fotografowania.

Wyt.	Kompensacja błysku i ekspozycji ustawiane są osobno.
Wł.	Wartość kompensacji ekspozycji zostanie dodana do wartości kompensacji błysku.

Karta **F** ⇒ [⚡+WB] ⇒ Wybierz opcję

4

F Balans bieli na zdjęciach wykonanych z użyciem lampy błyskowej (⚡+WB)

Użytkownik może wybrać balans bieli na zdjęciach wykonanych z użyciem lampy błyskowej. Zamiast korzystać z ustawienia skonfigurowanego pod kątem światła lampy błyskowej, można przyznać priorytet wartości wybranej dla fotografowania bez użycia lampy błyskowej. Dzięki tej opcji można automatycznie przełączać między ustawieniami balansu bieli, jeśli lampę błyskową trzeba zbyt często włączać i wyłączać.

- Ta opcja dotyczy fotografowania.

Wyt.	Aparat wykorzystuje wartość wybraną aktualnie dla balansu bieli.
WB AUTO	Aparat korzysta z automatycznego balansu bieli ([Auto]).
WB ⚡	Aparat korzysta z balansu bieli dla zdjęć wykonywanych z użyciem lampy błyskowej ([WB⚡]).

Karta **F** ⇒ [⚡+WB] ⇒ Wybierz opcję

F Bezprzewodowe sterowanie lampą błyskową (⚡ Tryb RC)

Użytkownik może dostosować ustawienia bezprzewodowego sterowania lampą błyskową. Zdalne sterowanie możliwe jest w przypadku opcjonalnych lamp błyskowych, które obsługują funkcję bezprzewodowego sterowania („lampa błyskowa z bezprzewodowym sterowaniem”). Więcej informacji na temat korzystania z bezprzewodowego sterowania lampą błyskową zawiera strona 262.

- Ta opcja dotyczy fotografowania.

Wył.	Wyłączono funkcję bezprzewodowego sterowania lampą błyskową.
Wł.	Włączono funkcję bezprzewodowego sterowania lampą błyskową. Aparat wyświetli ustawienia bezprzewodowego sterowania lampą błyskową.

Karta **F** ⇒ [⚡ Tryb RC] ⇒ Wybierz opcję

- Wybranie opcji [Włączone] powoduje wyświetlenie na ekranie aparatu pełnego panelu sterowania LV dla trybu RC. Aby wyświetlić standardowy pełny panel sterowania LV, naciśnij przycisk **INFO**.

Opcje związane z jakością obrazu, balansem bieli i kolorami (Menu własne **G**)

To menu zawiera opcje udoskonalania obrazów, w tym opcje umożliwiające dostrajanie balansu bieli oraz wybieranie jakości i wielkości obrazów.

G Jakość i wielkość obrazu

(**Ustaw**)

Użytkownik może wybrać wielkość obrazu oraz opcje kompresji (jakości) dostępne w menu [**Ustaw**] (str. 78). W aparacie można zachować maksymalnie cztery kombinacje ustawień jakości i wielkości obrazów. ([**Ustaw**-1] to [**Ustaw**-4]).

- Ta opcja dotyczy fotografowania. Więcej informacji zawiera strona 81.

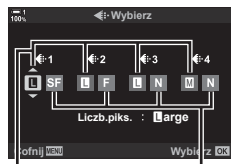

Wielkość
Obrazu

Współczynnik
kompresji

Dostępne są poniższe opcje.

Wielkość obrazu (piksele)

L (duży)	5184 × 3888
M (średni)*	3200 × 2400
S (mały)*	1280 × 960

Współczynnik kompresji

SF (bardzo mała)	1/2,7
F (mała)	1/4
N (Normalna)	1/8

* Wartości w pozycjach [**M**] i [**S**] są wartościami domyślnymi. Można je zmienić, wybierając kolejno opcje **Ustaw** Menu własne **G** > [Liczb.piksel.] (str. 82).

Karta **G** ➔ [**Ustaw**] ➔ Wybierz opcję

G Wybieranie wartości rozmiarów **[M]** i **[S]** (Liczb.piks.)

Wybierz wielkość wyrażoną w pikselach dla opcji **[M]** (średni) i **[S]** (mały) **[📷⏪]** (str. 78).

- Ta opcja dotyczy fotografowania. Więcej informacji zawiera strona 82.

Rozmiary dostępne w przypadku opcji **[M]** i **[S]** to:

M (średni)	3200 × 2400, 1920 × 1440
S (mały)	1280 × 960, 1024 × 768

Karta **G** ➔ [Liczb.piks.] ➔ **[M]** lub **[S]** ➔ Wybierz ustawienie

G Podświetlenie brzegów (Kor.winiet.)

Użytkownik może zrekompensować mniejszą jasność na krawędziach kadru spowodowaną specyfiką optyczną obiektywu. W przypadku niektórych obiektywów poziom jasności może być niższy przy krawędziach kadru. Aparat może zniwelować ten efekt poprzez rozjaśnienie krawędzi ujęcia.

- Ta opcja dotyczy zarówno fotografowania, jak i filmowania.

Wył.	Korekcja winietowania jest wyłączona.
Wł.	Aparat wykrywa mniejszą jasność przy krawędziach kadru i ją koryguje.

- Opcja **[Włączone]** nie wywołuje żadnego efektu, jeśli do aparatu podłączony jest telekonwerter lub pierścień pośredni.
- Na brzegach zdjęć wykonanych przy wysokich ustawieniach ISO szumy mogą być bardziej widoczne.

Karta **G** ➔ [Kor.winiet.] ➔ Wybierz opcję

Użytkownik może skompensować zmiany kolorów spowodowane wpływem źródła światła. Funkcja balansu bieli sprawia, że białe obiekty faktycznie wyglądają na białe. Choć w większości sytuacji dobrze sprawdza się opcja [Auto], można też wybrać opcję dostosowaną do konkretnego źródła światła, jeśli opcja [Auto] nie spełnia dobrze swojego zadania lub jeśli użytkownik celowo chce nadać białym obiektom inną barwę.

- Ta opcja dotyczy fotografowania. Więcej informacji zawiera strona 202. Opcja wybrana w pozycji WB] w menu wideo dotyczy trybu (film) (str. 380).

Tryb balansu bieli	Temperatura barwowa	Wybierz dla
Automatyczny balans bieli	AUTO	— Większość normalnych scen (scen zawierających obiekty, które są białe lub prawie białe) • Ten tryb jest zalecany w większości sytuacji.
Wstępne ustawienie balansu bieli		5300 K Słoneczne sceny, zachody słońca, sztuczne ognie
		7500 K Zdjęcia zacienionych obiektów w świetle dziennym
		6000 K Zdjęcia wykonywane w świetle dziennym przy zachmurzonym niebie
		3000 K Obiekty w świetle żarówek
		4000 K Obiekty w świetle fluorescencyjnym
		— Fotografia podwodna
		5500 K Fotografowanie z lampą błyskową
Ustawianie równowagi bieli jednym przyciśnięciem	/ / /	Wartość wybrana dla jednodotkowego balansu bieli Obiekty z białymi lub szarymi obszarami, które można wykorzystać do pomiaru balansu bieli, oświetlone różnymi rodzajami światła lub nieznanym typem lampy błyskowej
Niestandardowy balans bieli	CWB	2000 K–14000 K Sytuacje, w których można określić właściwą temperaturę barwową

- Dostosowywanie jest możliwe w każdym trybie. Balans bieli może być dostosowywany na osiach A (pomarańczowy–niebieski) i G (zielony–magenta).
- Funkcja jednodotkowego balansu bieli umożliwia wybranie jednego z poprzednio wybranych ustawień. Więcej informacji na temat jednodotkowego balansu bieli zawiera 207.
- Niestandardowy balans bieli daje możliwość korzystania z ustawień od 2000 do 14000 K.

Karta ⇒ WB] ⇒ Wybierz opcję

- Gdy wybrany jest niestandardowy balans bieli (CWB), można nacisnąć klawisz strzałki , a następnie użyć klawiszy strzałek do wybrania temperatury barwowej.
- Aby dostosować balans bieli, należy zaznaczyć odpowiednią opcję, nacisnąć klawisz strzałki , aby wyświetlić opcje dostosowywania, a następnie przeprowadzić regulację zgodnie z preferencjami.
- Naciśnij przycisk (film) na ekranie dostosowywania A lub G, aby wyświetlić podgląd wybranego efektu na monitorze. Naciśnij ponownie przycisk , aby powrócić do ekranu dostosowywania A lub G.
- Balans bieli można dostosować za pomocą przycisku bezpośredniego (przycisku **WB**), pełnego panelu sterowania LV i elementów umożliwiających sterowanie na żywo. Za pomocą tych samych elementów sterujących można dostosować balans bieli w trybie (film).

G Dostrajanie [WB] (Wszystkie WBZ)

Użytkownik może kompleksowo dostosować balans bieli. Balans bieli dostosowuje się poprzez wybranie trybu odpowiedniego dla źródła światła. Opcja ta umożliwia dostrajanie wszystkich trybów w takim samym stopniu.

- Ta opcja dotyczy fotografowania. Opcja wybrana w pozycji [Wszystkie WBZ] działa w trybie [WBZ] (str. 385).

Ust.wszys	Użytkownik może dostosować balans bieli dla wszystkich trybów. Balans bieli może być dostosowywany na osiach A (pomarańczowy–niebieski) i G (zielony–magenta).
Res.wszys	Umożliwia przywrócenie dostrajonych wartości do ustawień domyślnych dla wszystkich trybów.

Karta **G** → [Wszystkie WBZ] → Wybierz opcję

- Po wybraniu opcji [Ust.wszys] dostosuj balans bieli na osiach A i G. Po wybraniu opcji [Res.wszys] zaznacz opcję [Tak] i naciśnij przycisk **OK**.

G Zachowywanie ciepłych kolorów na zdjęciach wykonywanych przy świetle żarowym (WB AUTO Zach. ciepły kolor)

Gdy wybrano opcję [Auto] w pozycji [WB], użytkownik może zdecydować się na zachowanie ciepłych kolorów na zdjęciach wykonywanych przy świetle żarowym. W takim przypadku balans bieli będzie w dalszym ciągu automatycznie dostosowywany do źródła światła, ale jednocześnie zachowane zostaną ciepłe kolory wynikające z oświetlenia światłem żarowym.

- Ta opcja dotyczy fotografowania. Opcja wybrana w pozycji [WB AUTO Zach. ciepły kolor] działa w trybie [WB AUTO] (str. 383).

Wl.	Umożliwia zachowanie ciepłych kolorów na zdjęciach wykonanych przy świetle żarowym.
Wył.	Ciepłe kolory nie zostaną zachowane na zdjęciach wykonanych przy świetle żarowym.

Karta **G** → [WB AUTO Zach. ciepły kolor] → Wybierz opcję

G Wybieranie przestrzeni barw (Przestrzeń)

Wybór przestrzeni barw w celu zagwarantowania precyzyjnego odwzwierciedlenia kolorów podczas przesyłania zdjęć do drukarki lub wyświetlacza zewnętrznego.

- Ta opcja dotyczy fotografowania. Więcej informacji zawiera strona 232.

sRGB	Standardowa przestrzeń barw w przypadku komputerów z systemem Windows. Jest ona wykorzystywana w standardowych wyświetlaczach, drukarkach, aparatach cyfrowych i aplikacjach. Ta opcja jest zalecana w większości sytuacji.
AdobeRGB	Standard przestrzeni barw opracowany przez firmę Adobe Systems. Umożliwia on odwzorowanie większego zakresu kolorów niż w przypadku przestrzeni sRGB. Aby kolory były wiernie odwzorowane, wymagane jest zgodne oprogramowanie oraz wyświetlacze, drukarki oraz inne urządzenia obsługujące ten standard. Na początku nazwy pliku występuje podkreślnik („_”) (np. „_xxx0000.jpg”).

- Opcja [AdobeRGB] nie jest dostępna w trybach obrazu z filtrami artystycznymi lub podczas fotografowania w trybie HDR. Zamiast niej wybrana będzie opcja [sRGB].







Karta **G** ➔ [Przestrzeń] ➔ Wybierz opcję

Opcje związane z zapisywaniem i usuwaniem (Menu własne **H1** i **H2**)





Te menu zawierają opcje związane z zapisywaniem i usuwaniem danych obrazów zarejestrowanych za pomocą aparatu.

H1 Wybór gniazda karty (Ustawienia gniazda karty)





Aparat wyposażony jest w dwa gniazda kart pamięci. Dla karty w każdym gnieździe można wybrać funkcję. Więcej informacji: „2-3 Ustawienia związane z kartą pamięci” (str. 71) i „3-3 Ustawienia związane z kartą pamięci” (str. 316).

 Ustawienia zapisu	Użytkownik może wybrać sposób zapisywania zdjęć, gdy w aparacie znajdują się dwie karty pamięci. Do wyboru są zapis standardowy, przepełnienie, zapis podzielony oraz zapis kopii zapasowej. Użytkownik może zapisywać każdy obraz dwukrotnie – na każdej z kart pamięci i w dwóch różnych formatach. Można też zapisywać obrazy tylko na jednej karcie z automatycznym przełączeniem na drugą kartę po zapelnieniu pierwszej (str. 72).
 Gniazdo zapisu	Użytkownik może wybrać kartę, na której mają być zapisywane zdjęcia, gdy w aparacie znajdują się dwie karty (str. 74). Ta opcja jest dostępna wtedy, gdy dla pozycji [ Zapisz ustawienia] zaznaczono opcję [<input type="checkbox"/>] (Standard) lub [<input type="checkbox"/>] (Autom. przełączanie).
 Gniazdo zapisu	Użytkownik może wybrać kartę, na której mają być rejestrowane filmy, gdy w aparacie znajdują się dwie karty pamięci (str. 316).
 Gniazdo	Użytkownik może wybrać kartę, z której mają być odtwarzane obrazy, gdy w aparacie znajdują się dwie karty pamięci. Naciśnięcie przycisku [] powoduje wyświetlenie obrazów znajdujących się na wybranej karcie (str. 57, 302). Ta opcja nie jest dostępna wtedy, gdy dla pozycji [ Zapisz ustawienia] zaznaczono opcję [<input type="checkbox"/>] (Standard) lub [<input type="checkbox"/>] (Autom. przełączanie).
Przypisz folder zapis.	Użytkownik może wybrać folder, w którym mają być zapisywane dane obrazów. <ul style="list-style-type: none">• Opcja ta jest dostępna również wtedy, gdy włożona jest tylko jedna karta.• Ta opcja dotyczy zarówno zdjęć, jak i filmów (str. 76, 319).

4

- Kartę służącą do odtwarzania i zapisywania nowych zdjęć i filmów można wybrać, wykonując następującą procedurę:
 - Naciśnij przycisk **CARD** i obróć przednim lub tylnym pokręteł
 - Przytrzymaj przycisk [] i obróć przednim lub tylnym pokrętełNie powoduje to zmiany opcji wybranej w pozycji [ Gniazdo].
- Wybrana jakość obrazu może ulec zmianie, jeśli karty zostaną zamienione poprzez zmianę ustawień lub włożenie bądź wyjęcie kart w przypadku, gdy wybrano opcję [Podw. niezależne ↓] lub [Podw. niezależne ↑] w pozycji [ Zapisz ustawienia]. Przed zrobieniem zdjęcia należy sprawdzić wybraną jakość obrazu.
- Dostęp do ustawień innych niż [ Gniazdo zapis.] i [Przypisz folder zapis.] można uzyskać tylko w trybach fotografowania.

Karta **H1** ➔ [Ustawienia gniazda karty] ➔ Wybierz opcję ➔ Wybierz ustawienie

- Gdy dla pozycji [ Zapisz ustawienia], zaznaczono opcję [] (Autom. przełączanie), aparat automatycznie przełącza się między ostatnim zdjęciem na pierwszej karcie a pierwszym zdjęciem na drugiej karcie.
- W trybie [ gniazdo] wybrane dla opcji [ Gniazdo zapis.] jest używane także dla opcji [ Gniazdo].

H1 Opcje nazywania plików (Nazwa pliku)

Użytkownik może wybrać, w jaki sposób aparat ma nazywać pliki podczas zapisywania zdjęć i filmów na karcie pamięci. Nazwy plików składają się z czteroznakowego prefiksu oraz czterech cyfr. Za pomocą tej opcji można określić, w jaki sposób mają być przypisywane liczby w nazwach plików.

- Gdy w aparacie znajdują się dwie karty, aparat może tworzyć nowe foldery lub mieć problemy z zachowaniem kolejności numeracji w nazwach plików, w zależności od aktualnie używanej numeracji plików i folderów na każdej z kart.

Auto	Po włożeniu nowej karty pamięci numeracja plików jest kontynuowana od ostatniego użytego numeru. Jeśli na karcie istnieje już plik o takim samym lub wyższym numerze, numeracja będzie kontynuowana od najwyższego numeru.
Resetuj	Po włożeniu nowej karty numeracja folderów zostanie zresetowana do 100, a numeracja plików zostanie rozpoczęta od 0001. Jeśli na karcie są już zapisane pliki, numeracja będzie kontynuowana od najwyższego numeru.

Karta **H1** ➔ [Nazwa pliku] ➔ Wybierz opcję

4

H1 Nazywanie plików (Ed.Nazplik)

Użytkownik może wybrać, w jaki sposób aparat ma nazywać pliki podczas zapisywania zdjęć i filmów na karcie pamięci. Nazwy plików składają się z czteroznakowego prefiksu oraz czterech cyfr. Prefiks można dowolnie zmieniać. Część, którą można edytować, zależy od opcji wybranej w pozycji [Przestrzeń] (str. 232).

Opcja [sRGB] wybrana w pozycji [Przestrzeń]:
Pmdd0000.jpg — można zmienić część „Pmdd”

Opcja [AdobeRGB] wybrana w pozycji [Przestrzeń] (tylko zdjęcia):
_mdd0000.jpg — można zmienić część „mdd”

Karta **H1** ➔ [Ed.Nazplik] ➔ Wybierz opcję ➔ Wybierz ustawienie

- Wybierz opcję [Wyłączone], aby używać domyślnych prefiksów.

H1 Rozdzielczość wydruku (Ustawienie dpi)

Użytkownik może wybrać dane rozdzielczości wydruku (w dpi, czyli liczbie punktów obrazu przypadających na cal), które mają być zachowane z obrazami. Wybrana rozdzielczość będzie miała znaczenie podczas drukowania zdjęć.

- Ta opcja dotyczy fotografowania.

H1 karta → [Ustawienia dpi] → Wybierz żądane ustawienie

H1 Dodawanie informacji na temat praw autorskich (Ust. Copyright)

Użytkownik może określić, jakie informacje dotyczące praw autorskich mają być zachowywane podczas zapisywania zdjęć. Informacje o prawach autorskich przechowywane są w tagach Exif.

- Ta opcja dotyczy fotografowania.



Firma Olympus nie ponosi odpowiedzialności za szkody ani spory wynikające z używania funkcji [Ust. Copyright]. Użytkownik korzysta z niej na własne ryzyko.

Info Copyright	Umożliwia dodanie tagów Exif z nazwiskiem fotografa i/lub właściciela praw autorskich.
Nazwisko artysty	Umożliwia wprowadzenie nazwiska fotografa.
Nazwa Copyright	Umożliwia wprowadzenie nazwiska/nazwy właściciela praw autorskich.

Karta H1 → [Ust. Copyright] → Zaznacz opcję i naciśnij przycisk ▷ w bloku klawiszy strzałek

- [Info Copyright]: Zaznacz opcję [Wyłączone] lub [Włączone] i naciśnij przycisk **OK**.
- [Nazwisko artysty]/[Nazwa Copyright]: Zaznacz i naciśnij klawisz strzałki ▷, aby wyświetlić widok pola tekstowego.

Wprowadzanie nazwiska fotografa/właściciela praw autorskich

- 1) Zaznacz litery i naciśnij przycisk **OK**.
 - Litery pojawiają się w obszarze wyświetlania tekstu.
 - Aby usunąć aktualnie wybrany znak, naciśnij przycisk .
- 2) W celu usunięcia poprzednio wprowadzonych znaki naciśnij przycisk **INFO**, aby umieścić kursor w obszarze wyświetlania tekstu.
 - Zaznacz litery i naciśnij przycisk , aby je usunąć.
- 3) Zaznacz opcję [ZAKOŃCZ] i naciśnij przycisk **OK** po zakończeniu wprowadzania.

Obszar wyświetlania tekstu



Obszar klawiatury

Umieść kursor w odpowiednim miejscu za pomocą przedniego lub tylnego pokrętła, klawiszy strzałek lub wybieraka wielofunkcyjnego.

H1 Zapisywanie informacji o obiektywie

(Ust. inf. o obiektyw.)

Użytkownik może dodać określone przez siebie dane obiektywu do danych Exif obrazu. Dane można w razie konieczności dodawać w przypadku korzystania z obiektywów, które nie przesyłają danych obiektywu do aparatu. W aparacie można zapisać informacje dla maksymalnie 10 obiektywów. Dane te zawierają również informacje na temat ogniskowej używanej w przypadku funkcji stabilizacji obrazu i kompensacji efektu keystone.

- Ta opcja dotyczy fotografowania.



Utwórz inf. o obiektyw.	Użytkownik może wprowadzić żądane informacje, np. nazwę obiektywu, ogniskową i maksymalną wartość przysłony.
1-10	Użytkownik może wyświetlić wcześniej zapisane dane obiektywu.

■ Zapisywanie danych obiektywu

Karta **H1** ⇒ [Ust. inf. o obiektyw.] ⇒ Zaznacz opcję [Utwórz inf. o obiektyw.] i naciśnij przycisk ▷ w bloku klawiszy strzałek

- [Nazwa obiektywu]: Zaznacz i naciśnij przycisk ▷, aby wyświetlić widok pola tekstowego.
- [Ogniskowa]/[Wartość przysłony]: Zaznacz i naciśnij przycisk ▷, aby wyświetlić opcje. Wybierz wartość za pomocą klawiszy strzałek i naciśnij przycisk **OK**.

Wprowadzanie nazw obiektywów

- 1) Zaznacz litery i naciśnij przycisk **OK**.
 - Zaznaczona litera pojawi się w obszarze wyświetlania tekstu.
 - Aby usunąć aktualnie wybrany znak, naciśnij przycisk .
- 2) W celu usunięcia poprzednio wprowadzonych znaki naciśnij przycisk **INFO**, aby umieścić kursor w obszarze wyświetlania tekstu.
 - Zaznacz litery i naciśnij przycisk , aby je usunąć.
- 3) Zaznacz opcję [ZAKOŃCZ] i naciśnij przycisk **OK** po zakończeniu wprowadzania.

Obszar wyświetlania tekstu

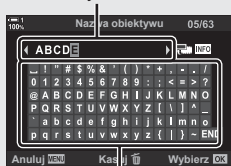

Obszar klawiatury

Umieść kursor w odpowiednim miejscu za pomocą przedniego lub tylnego pokrętkła, klawiszy strzałek lub wybieraka wielofunkcyjnego.

■ Dodawanie danych obiektywu do informacji dotyczących obrazu

Jeśli aparat nie może uzyskać danych aktualnego obiektywu, można podać dane poprzednio zapisanego obiektywu.

Karta **H1** ⇒ [Ust. inf. o obiektyw.] ⇒ Zaznacz nazwę obiektywu i naciśnij przycisk **OK**



- Wybrany obiektyw jest oznaczony symbolem ✓.



- Opcję [Ust. inf. o obiektyw.] można przypisać do elementu sterującego aparatu za pomocą opcji [Funkcja przycisku] (str. 463) lub opcji [Funkcja przycisku] (str. 417). Informacje o obiektywie można wybrać na przykład przy zmianie obiektywów.

H2 Wyłączanie potwierdzeń usunięcia (Szybkie kas)

Jeśli opcja ta jest włączona w momencie naciśnięcia przycisku  w celu usunięcia zdjęć lub filmów, w aparacie nie zostanie wyświetlone okno dialogowe potwierdzenia i obrazy zostaną od razu usunięte.

Wyt.	Po naciśnięciu przycisku  zostanie wyświetlone okno dialogowe potwierdzenia.
Wł.	Po naciśnięciu przycisku  nie zostanie wyświetlone okno dialogowe potwierdzenia.

Karta **H2** ⇒ [Szybkie kas] ⇒ Wybierz opcję

H2 Opcje usuwania obrazów RAW+JPEG (Kas.RAW+JPEG)

Użytkownik może wybrać czynność, która ma być wykonana podczas usuwania pojedynczych zdjęć [RAW+JPEG].

JPEG	Kasowana jest tylko kopia w formacie JPEG.
RAW	Kasowana jest tylko kopia w formacie RAW.
RAW+JPEG	Kasowane są obie kopie.

- Jeśli obrazy [RAW+JPEG] będą usuwane za pomocą funkcji [Kasuj wszystko] (str. 276) lub [Wybrane kasowanie] (str. 279), zostaną usunięte kopie w formacie RAW i JPEG.

Karta **H2** ⇒ [Kas.RAW+JPEG] ⇒ Wybierz opcję

H2 Domyślny wybór [Tak]/[Nie] (Ust.prioryt)

Użytkownik może wybrać, która opcja ma być domyślnie podświetlona, gdy wyświetlone zostanie okno potwierdzenia [Tak]/[Nie].

Nie	Domyślnie podświetlona będzie opcja [Nie].
Tak	Domyślnie podświetlona będzie opcja [Tak].

Karta **H2** ➔ [Ust.prioryt] ➔ Wybierz opcję

To menu zawiera opcje związane z elektronicznym wizjerem (EVF).

- „EVF” to skrót od angielskiej nazwy „electronic viewfinder”, która oznacza „elektroniczny wizjer”.

I Automatyczny wybór widoku (Auto przełącznik EVF)

Użytkownik może określić, czy aparat ma automatycznie przełączać między wizjerem a ekranem z widokiem na żywo.

- Ta opcja dotyczy zarówno fotografowania, jak i filmowania. Więcej informacji: „2 Robienie i przeglądanie zdjęć” (str. 51) i „3 Nagrywanie i wyświetlanie filmów” (str. 293).

Wi.	Wizjer włącza się automatycznie po zbliżeniu do niego oka.
Wył.	Aby przełączyć między ekranem a wizjerem, należy nacisnąć przycisk I .

Karta **I** ➔ [Auto przełącznik EVF] ➔ Wybierz opcję

I Jasność i odcień w wizjerze (Regulacja wizjera)

Użytkownik może dostosować jasność oraz odcień obrazu w wizjerze. Wizjer włącza się automatycznie podczas dostosowywania tych ustawień.

- Ta opcja dotyczy zarówno fotografowania, jak i filmowania.

Auto. naśw. EVF	<p>[Włączone]: Poziom jasności i kontrastu wskaźników w wizjerze dostosowują się automatycznie do warunków oświetlenia w otoczeniu. Opcja [Regulacja wizjera] > ☼ (jasność) nie jest dostępna.</p> <p>[Wyłączone]: Użytkownik może dostosować ustawienia za pomocą funkcji [Regulacja wizjera].</p>
Regulacja wizjera	Użytkownik może ręcznie dostosować ustawienia widoku w wizjerze. Skonfigurować można na przykład temperaturę barwową oraz jasność (do wyboru są wartości z zakresu od +7 do -7).



Karta **I** ➔ [Regulacja wizjera] ➔ Wybierz opcję ➔ Wybierz ustawienie

- Po wybraniu opcji [Auto. naśw. EVF] zaznacz opcję [Włączone] lub [Wyłączone] i naciśnij przycisk **OK**.
- Wizjer włącza się automatycznie po wybraniu opcji [Regulacja wizjera]. Zaznacz opcję ☼ (jasność) lub °C (temperatura barwowa) za pomocą klawiszy strzałek \triangleleft \triangleright i użyj klawiszy strzałek \triangle ∇ , aby wybrać wartość.

I Styl widoku w wizjerze (Styl wizjera EVF)

Wybór stylu wyświetlacza celownika.

- Ta opcja dotyczy zarówno fotografowania, jak i filmowania.
- Więcej informacji na temat widoku zawierają strony 83 (tryb fotografowania) i 326 (tryb filmowania).
- Więcej informacji na temat zawartości wyświetlacza wizjera zawierają sekcje „Wizjer (fotografowanie)” (str. 88) i „Celownik (Nagrywanie filmów)” (str. 330).

Styl 1		
Styl 2	Podobny do widoku wizjera w kamerach.	
Styl 3	Taki sam, jak widok na ekranie aparatu.	

Karta **I** ➔ [Styl wizjera EVF] ➔ Wybierz opcję

I Opcje wyświetlania informacji w wizjerze (☰ Ust. Info)

Użytkownik może wybrać informacje, które będą wyświetlane po naciśnięciu przycisku **INFO** na wyświetlaczu wizjera.

Podobnie jak w przypadku ekranu aparatu, we wizjerze również można wyświetlić histogram lub wskaźnik poziomu, naciskając przycisk **INFO**. Opcja ta umożliwia wybranie typów dostępnych widoków, a dostępna jest wtedy, gdy wybrano opcję [Styl 1] lub [Styl 2] w pozycji [Styl wizjera EVF].

- Ta opcja dotyczy fotografowania. Opcja wybrana w pozycji [☰ Ust. Info] działa w trybie [☰ (str. 429)].
- Do wyboru są dwa widoki własne zawierające wybrane wskaźniki oraz trzeci widok z informacjami z czujnika pola.

Info. podstawowe	Aparat wyświetla ikony i inne elementy przedstawiające ustawienia aparatu.
Własne1/Własne2	Poza widokiem informacji podstawowych można również ukryć lub wyświetlić następujące elementy: [☰]: Histogram jest nałożony na widok w wizjerze. [Światła i cienie]: Zastosowane są barwy służące do oznaczenia obszarów z nadmierną i niewystarczającą ekspozycją. [Wskaźnik poziomu]: Wskaźnik poziomu.
Inf. z czujnika pola	Umożliwia wyświetlanie danych GPS i danych z innych czujników.

Karta **I** → [☰ Ust. Info] → Zaznacz opcje i naciśnij przycisk **OK**

- Opcje oznaczone symbolem ✓ będą widoczne na wyświetlaczu wizjera.
- Aby wybrać własne widoki dostępne w wizjerze, należy zaznaczyć opcję [Własne1] lub [Własne2] i nacisnąć klawisz strzałki ▷.

I Opcje siatki kadrowania w wizjerze (Ust. siatki wiz. EVF)

Użytkownik może wybrać, czy w wizjerze ma być wyświetlona siatka kadrowania. Można również dostosować kolor i poziom przezroczystości siatki. Opcja ta jest dostępna tylko wtedy, gdy wybrano opcję [Styl 1] lub [Styl 2] w pozycji [Styl wizjera EVF].

- Ta opcja dotyczy zarówno fotografowania, jak i filmowania.
- Opcja wybrana w tej pozycji zostanie zignorowana, jeśli wybrano opcję [Włączone] w menu Menu własne > [Ust. siatki wiz.] > [Zast. ust. do wiz. EVF].

Kolor wyświetlania	Użytkownik może dostosować kolor i poziom przezroczystości siatki. W aparacie można zachować maksymalnie dwie kombinacje ustawień.
Wyświetlona siatka	Użytkownik może wybrać rodzaj wyświetlanych siatek. Do wyboru są następujące opcje: <ul style="list-style-type: none">• oraz • Jeśli wybrano opcję , siatka zostanie dostosowana pod kątem formatu wideo 16:9, jeśli film nagrywany będzie w trybie fotografowania. W zależności od opcji wybranej w pozycji , siatkę można wyświetlać też w formacie 17:9.

Karta **I** ➔ [Ust. siatki wiz. EVF] ➔ Wybierz opcję ➔ Wybierz ustawienie

- Za pomocą przycisków w bloku klawiszy strzałek wybierz ustawienie w pozycji [Kolor wyświetlania].
- Siatka kadrowania wybrana w tym miejscu nie jest wyświetlana podczas używania funkcji focus stacking (str. 243).

I Wyświetlanie wskaźnika poziomu

Poziom do połowy)

Użytkownik może wybrać, czy wskaźnik poziomu ma być wyświetlany w wizjerze po naciśnięciu spustu migawki do połowy, gdy wybrano opcję [Styl 1] lub [Styl 2] w pozycji [Styl wizjera EVF].



Wskaźnik poziomu jest wyświetlany po naciśnięciu spustu migawki do połowy

Wł.	Wskaźnik poziomu jest wyświetlany w wizjerze po naciśnięciu spustu migawki do połowy. Wskaźnik poziomu wyświetlany jest zamiast paska ekspozycji.
Wył.	Wskaźnik poziomu nie jest wyświetlany.

Karta **I** ➔ W poł. poziom.] ➔ Wybierz opcję

I Symulacja wizjera optycznego (Symul. wizjer optycz.)

Użytkownik może zwiększyć zakres dynamiczny wyświetlacza wizjera, zwiększając liczbę widocznych szczegółów w rozjaśnionych i zaciemnionych obszarach w podobny sposób, jak w przypadku wizjerów optycznych. Dzięki temu obiekty oświetlone od tyłu są lepiej widoczne.

- Podgląd efektów zastosowania konkretnej ekspozycji, balansu bieli, filtrów artystycznych trybu obrazu i innych ustawień fotografowania nie jest możliwy, dopóki włączona jest symulacja wizjera optycznego.
- Ta opcja dotyczy fotografowania. Więcej informacji zawiera strona 89.

Wył.	Efekty zastosowania konkretnej ekspozycji i innych ustawień są widoczne na wyświetlaczu wizjera. Należy wybrać tę opcję, aby wyświetlać podgląd efektów zastosowanych ustawień podczas fotografowania.
Wi.	Zakres dynamiczny zostaje zwiększony. Efekty zastosowania konkretnej ekspozycji, balansu bieli i innych ustawień fotografowania nie są widoczne na wyświetlaczu wizjera.

Karta **I** ➔ [Symul. wizjer optycz.] ➔ Wybierz opcję



- Opcję [S-OVF] można przypisać do elementu sterującego za pomocą opcji [📷 Funkcja przycisku] (str. 463). Dzięki temu można jednym przyciskiem włączyć lub wyłączyć symulację wizjera optycznego.

Te menu zawierają opcje związane z dotykowymi elementami sterującymi, akumulatorami itp. Można tu też znaleźć opcje związane z systemem GPS, a także funkcję umożliwiającą redukcję zniekształceń na zdjęciach wykonanych z użyciem obiektywów typu fisheye.

J1 Kontrola funkcji przetwarzania obrazu

(Mapowanie pikseli)

Użytkownik może przeprowadzić jednoczesną kontrolę matrycy oraz funkcji przetwarzania obrazu. Aby uzyskać najlepsze rezultaty, należy zakończyć fotografowanie i odtwarzanie oraz odczekać co najmniej minutę przed kontynuowaniem.

- W razie niezamierzonego wyłączenia aparatu w trakcie przeprowadzania kontroli należy przeprowadzić ją jeszcze raz po ponownym włączeniu aparatu.

Karta **J1** ➔ [Map.pikseli] ➔ Zaznacz opcję [Start] i naciśnij przycisk **OK**















J1 Opcje przytrzymywania przycisku

(Czas naciśnięcia i przytrzymania)

Użytkownik może określić, jak długo przyciski muszą być naciśnięte, aby można było uruchomić resetowanie lub inne podobne funkcje. Dużym ułatwieniem jest możliwość ustawienia osobnych czasów przytrzymania dla różnych funkcji.

- Opcja ta dotyczy zarówno fotografowania, jak i filmowania. Więcej informacji na temat poniższych funkcji zawierają odpowiednie sekcje niniejszego dokumentu.

Dostępne funkcje

- Koniec LV 
- Resetuj klatkę  LV
- Koniec  (wyświetlanie ramki powiększenia telekonwertera wideo)
- Resetuj ramkę  (pozycja ramki powiększenia telekonwertera wideo)
- Resetuj 
- Resetuj  (kompensacja błysku)
- Resetuj  (kontrola światła i cieni)
- Resetuj  (kreator kolorów)
- Resetuj 
- Wyśw. Auto przełącznik EVF
- Koniec  
- Wstaw tonację kask.
- Koniec 
- Resetuj 
- Przełącz blokadę  (dotykowe elementy sterujące)
- Wyśw. ust. BKT
- Zakończ skaner migotania

Karta **J1** ➔ [Czas nac. i przytrż.] ➔ Wybierz opcję ➔ Wybierz ustawienie

J1 Kalibracja wskaźnika poziomu (Korekta poziomu)

Użytkownik może skorygować wszelkie odchylenia poziomu. Wskaźnik poziomu należy skalibrować, jeśli występują w jego przypadku jakiegokolwiek odchylenia.

- Ta opcja dotyczy zarówno fotografowania, jak i filmowania.

Resetuj	Użytkownik może przywrócić wskaźnik poziomu do fabrycznych ustawień domyślnych.
Korekcja	Użytkownik może wybrać punkt odniesienia (punkt zero). Wskaźnik poziomu należy skalibrować po odpowiednim ustawieniu aparatu.

Karta **J1** ➔ [Korekcja poziomu] ➔ Zaznacz opcję ➔ Naciśnij przycisk **OK**

J1 Wyłączanie dotykowych elementów sterujących (Ust. ekranu dotyk.) **4**

Użytkownik może włączyć lub wyłączyć dotykowe elementy sterujące.

- Ta opcja dotyczy zarówno fotografowania, jak i filmowania.

Wyl.	Elementy sterujące zostają wyłączone.
Wi.	Elementy sterujące zostają włączone.

Karta **J1** ➔ [Ust. ekranu dotyk.] ➔ Wybierz opcję

J1 Zachowywanie pozycji kursora (Przywołanie menu)

Aparat zapamiętuje bieżące położenie kursora w momencie wyjścia z menu i powraca do tego położenia podczas kolejnego wyświetlenia menu.

- Ta opcja dotyczy zarówno fotografowania, jak i filmowania.

Przywołaj	Aparat zapamiętuje bieżące położenie. Podczas kolejnego wyświetlenia menu kursor pojawia się w zapamiętanym położeniu. Pozycja kursora jest zachowywana nawet po wyłączeniu aparatu.
Resetuj	Aparat nie zapamiętuje bieżącego położenia kursora. Wyświetlana jest karta  Menu fotografowania 1.

Karta **J1** ➔ [Przywołanie menu] ➔ Wybierz opcję

4



J1 Redukowanie zniekształceń wynikających z efektu rybiego oka (Kompensacja efektu rybiego oka)

Użytkownik może zredukować zniekształcenia powstałe podczas fotografowania za pomocą obiektywów typu fisheye, aby uzyskać efekty podobne do tych, jakie można osiągnąć przy użyciu obiektywów szerokokątnych. Do wyboru są trzy różne poziomy korekcji. Zniekształcenia można równocześnie redukować podczas fotografowania pod wodą.

- Ta opcja dotyczy fotografowania. Więcej informacji zawiera strona 250.
- Ta opcja jest dostępna wyłącznie w przypadku stosowania zgodnych obiektywów typu rybie oko. Od stycznia 2019 roku można ją stosować z obiektywem M.ZUIKO DIGITAL ED 8mm f1.8 Fisheye PRO.

Kąt	Po przeprowadzeniu korekcji zniekształceń spowodowanych obiektywem obraz zostanie przycięty w taki sposób, aby wypełnił kadr. Kąt przyciętego obrazu różni się w zależności od obiektywu. Do wyboru są trzy różne rodzaje przycięcia.
 Korekcja	Poza dostosowywaniem parametru [Kąt] aparat równocześnie przeprowadza korekcję zniekształceń występujących podczas fotografowania pod wodą.

Karta **J1** ➔ [Kompens. rybiego oka] ➔ Wybierz opcję ➔ Zaznacz ustawienie i naciśnij przycisk **OK**

- Po włączeniu kompensacji efektu rybiego oka na ekranie pojawi się ikona  wraz z wybranym wycinkiem obrazu. Aby wyłączyć korekcję rybiego oka, otwórz menu i wybierz opcję [Wyłączone].
- Funkcję [Kompens. rybiego oka] można przypisać do przycisku. Dzięki temu można ją potem włączyć lub wyłączyć jednym naciśnięciem przycisku. Element sterujący można przypisać za pomocą opcji  Funkcja przycisku] w menu  Menu własne **B1** (str. 463).

J2 Kolejność i stan akumulatorów (Ustawienia baterii)

Użytkownik może sprawdzić stan akumulatorów i wybrać kolejność, w której będą używane.

- Ta opcja dotyczy zarówno fotografowania, jak i filmowania.

Priorytet baterii	Użytkownik może wybrać akumulator, z którego aparat ma korzystać w pierwszej kolejności. Do wyboru są opcje [1] Bateria] i [2] Bateria].
Stan baterii	Użytkownik może sprawdzić status akumulatorów w aparacie.

Karta **J2** ➔ [Ustawienia baterii] ➔ Wybierz opcję ➔ Wybierz ustawienie

- Aby sprawdzić stan akumulatorów, zaznacz opcję [Stan baterii] i naciśnij przycisk ▷ w bloku klawiszy strzałek.

J2 Przyciemnianie podświetlenia (Podśw. LCD)

Użytkownik może określić, po jakim czasie podświetlenie ekranu ma zostać przyciemnione, jeśli nie będą wykonywane żadne operacje. Przyciemnienie podświetlenia ekranu pozwala oszczędzać akumulatory.

- Ta opcja dotyczy zarówno fotografowania, jak i filmowania.
- Do wyboru są opcje [Utrzym.], [8 s], [30 s] i [1 min.]. Jeśli wybrane jest ustawienie [Utrzym.], podświetlenie nie zostanie przyciemnione.

Karta **J2** ➔ [Podśw. LCD] ➔ Wybierz opcję

J2 Opcje uśpienia (oszczędzanie energii) (Uśpienie)

Użytkownik może wybrać czas, po upływie którego aparat przejdzie w tryb uśpienia, jeśli nie będą wykonywane żadne operacje. W trybie uśpienia wszelkie działania w aparacie są zawieszane, a monitor zostaje wyłączony.

- Ta opcja dotyczy zarówno fotografowania, jak i filmowania.
- Do wyboru są opcje [Wyłączone], [1min], [3min] i [5min].
- Aparat nie przejdzie w tryb uśpienia, jeśli wybrano opcję [Wyłączone].
- Działanie aparatu można przywrócić poprzez naciśnięcie spustu migawki do połowy lub użycie przycisków bądź wybieraka wielofunkcyjnego.
- Aparat nie przejdzie w tryb uśpienia:
 - w trakcie fotografowania z wielokrotną ekspozycją, w przypadku połączenia z urządzeniem HDMI lub w przypadku połączenia ze smartfonem lub komputerem przez Wi-Fi lub USB
- Aparatu nie można przywrócić do normalnego działania za pomocą elementów sterujących zablokowanych za pomocą dźwigni blokady (str. 503).
- Wyjście aparatu z trybu uśpienia może wymagać dodatkowego czasu, gdy zostanie wybrana opcja [Włączone] (włączone) dla opcji [Ustawienia Wi-Fi/Bluetooth] > [Tryb gotowości].
 -  „Nawiązywanie połączenia, gdy aparat jest wyłączony (tryb gotowości)” (str. 590)

Karta **J2** ➔ [Uśpienie] ➔ Wybierz opcję

4

J2 Opcje automatycznego wyłączenia (Auto. wyłączenia)

Jeżeli użytkownik nie wykona żadnych czynności przez ustawiony czas po przejściu aparatu w tryb uśpienia, aparat wyłączy się automatycznie. Za pomocą tej opcji użytkownik może wybrać czas opóźnienia przed automatycznym wyłączeniem aparatu.

- Ta opcja dotyczy zarówno fotografowania, jak i filmowania.
- Do wyboru są opcje [Wyłączone], [5min], [30min], [1g.] i [4g.].
- Aparat nie wyłączy się automatycznie, jeśli wybrano opcję [Wyłączone].
- Aby przywrócić normalne działanie aparatu po automatycznym wyłączeniu, należy włączyć aparat za pomocą dźwigni **ON/OFF**.

Karta **J2** ➔ [Auto. wyłączenia] ➔ Wybierz opcję

J3 Włączanie lub wyłączenie systemu GPS (Zapis położenia GPS)

Umożliwia włączenie systemu GPS. Współrzędne GPS, jak również dane z innych czujników, zostaną dodane do informacji zarejestrowanych wraz ze zdjęciem. Więcej informacji zawiera „5 Korzystanie z danych z czujnika pola” (str. 567).

- Ta opcja dotyczy fotografowania.

Wł.	Włączenie systemu GPS.
Wył.	Wyłączenie systemu GPS.

Karta **J3** ➔ [Zapis położenia GPS] ➔ Wybierz opcję

- Aby całkowicie wyłączyć system GPS, należy wyłączyć wszystkie trzy opcje: [Zapis położenia GPS], [Rejestr. czujnika pola] (str. 571) i [Auto. regulacja czasu] (str. 455).

4

J3 Opcje odbiornika GPS (Priorytet GPS)

Użytkownik może wybrać tryb GPS. Można wybrać, czy priorytet ma mieć oszczędzanie energii czy dokładność. Więcej informacji zawiera „5 Korzystanie z danych z czujnika pola” (str. 567).

Dokładn. GPS	Dokładność jest ważniejsza od oszczędzania energii. Zużycie energii jest większe.
Naładow. baterii	Zmniejszenie zużycia energii. Wielkość błędu danych lokalizacji może się nieznacznie zwiększyć.

Karta **J3** ➔ [Priorytet GPS] ➔ Wybierz opcję

J3 Opcje danych z czujników (Wysokość/temperatura)

Użytkownik może wybrać jednostki miary, w których wyświetlane będą takie informacje. Można również skalibrować wskaźnik wysokości. Więcej informacji zawiera „5 Korzystanie z danych z czujnika pola” (str. 567).

Kalibruj wysokość	Użytkownik może skalibrować wskaźnik wysokości. Tej opcji można użyć w przypadku zauważeniu błędu w wyświetlanej wysokości.
m/ft	Użytkownik może wybrać jednostkę miary używaną w przypadku wysokości.
°C/°F	Użytkownik może wybrać jednostkę miary używaną w przypadku temperatury.

Karta **J3** ➔ [Wysokość/temperatura] ➔ Wybierz opcję ➔ Wybierz ustawienie

J3 Rejestrowanie dziennika (Rejestr. czujnika pola)

Użytkownik może zarejestrować dziennik i zapisać go na karcie pamięci. Więcej informacji zawiera „5 Korzystanie z danych z czujnika pola” (str. 567).

- Tworzenie dziennika kończy się, gdy:
 - Poziom naładowania akumulatora spadnie poniżej 15%
 - Aparat nie może dłużej przechowywać dziennika wewnętrznie

Uruch. dziennik	Rozpoczyna rejestrowanie dziennika.
Zatr. dziennik	Kończy rejestrowanie dziennika. Dziennik zarejestrowany w pamięci wewnętrznej aparatu zostanie zapisany na karcie pamięci. Jeśli w aparacie znajdują się dwie karty, można wybrać, na której z nich ma zostać zapisany dziennik.
Zapisz dziennik	Użytkownik może skopiować dane dziennika aktualnie zarejestrowanego w pamięci wewnętrznej aparatu na kartę pamięci. Jeśli w aparacie znajdują się dwie karty, można wybrać, na której z nich ma zostać zapisany dziennik. Opcja ta zostaje wyświetlona na przykład w sytuacji, gdy rejestrowanie dziennika zostało przerwane.

Karta **J3** ➔ [Rejestr. czujnika pola] ➔ Zaznacz opcję ➔ Naciśnij przycisk **OK**

J3 Wyświetlanie certyfikatów (Certyfikat)

Użytkownik może wyświetlić certyfikaty zgodności z niektórymi standardami, które spełnia aparat. Pozostałe certyfikaty można znaleźć na samym aparacie lub w jego instrukcji obsługi.

Karta **J3** ➔ [Certyfikat] ➔ Naciśnij przycisk **OK**

5 Korzystanie z danych z czujnika pola

Należy zapoznać się z tym rozdziałem, aby uzyskać informacje na temat korzystania z funkcji GPS i wbudowanych czujników, w tym czujników temperatury i ciśnienia barometrycznego.

5-1 Uwagi na temat czujników pola

Aparat może rejestrować dane dotyczące lokalizacji, wysokości i kierunku pochodzące z systemu GPS, a także dane z czujników temperatury i ciśnienia atmosferycznego. Dane takie mogą być również dołączane do fotografii. Dzienniki zawierające te dane można wyświetlać za pomocą aplikacji na smartfony „OLYMPUS Image Track” (OI.Track).

Więcej informacji na ten temat aplikacji OI.Track można znaleźć na stronie internetowej:

<http://app.olympus-imaging.com/oitrack/>

- Ten aparat obsługuje również system satelitarny Quasi-Zenith Satellites (QZSS) i GLONASS.
- Szerokość i długość geograficzna rejestrowane są w przypadku zdjęć wykonywanych z włączoną funkcją wyświetlania danych lokalizacji.
- Aparat nie jest wyposażony w funkcję nawigacji.
- Należy używać najnowszej wersji oprogramowania OI.Track.

Wskazania GPS i innych danych

Te wskazania nie są przeznaczone do stosowania w warunkach wymagających wysokiego stopnia precyzji i nie gwarantują dokładności danych (szerokość i długość geograficzna, kierunek, wysokość, temperatura itp.). Na dokładność wskazań mogą mieć również wpływ czynniki, nad którymi producent nie ma kontroli.

System GPS: środki ostrożności

Bezprzewodową łączność LAN oraz funkcje **Bluetooth®** i GPS należy wyłączyć w krajach, regionach i miejscach, w których korzystanie z nich jest zabronione.

5

Aparat wyposażony jest w funkcje bezprzewodowej łączności LAN, **Bluetooth®** i GPS. Korzystanie z tych funkcji w krajach innych niż region, w którym zakupiono urządzenie, może stanowić naruszenie miejscowych przepisów dotyczących łączności bezprzewodowej.

W niektórych krajach i regionach zabronione jest gromadzenie danych lokalizacji bez uprzedniego uzyskania pozwolenia od organów rządowych. Do części obszarów sprzedaży produktów firmy Olympus aparaty mogą w związku z tym być wysyłane z wyłączoną funkcją wyświetlania danych lokalizacji.

W każdym kraju i regionie obowiązują inne przepisy i regulacje – należy ich przestrzegać w przypadku używania aparatu za granicą. Przed rozpoczęciem podróży należy sprawdzić przepisy i regulacje obowiązujące w miejscu docelowym podróży. Firma Olympus nie ponosi odpowiedzialności za niezastosowanie się użytkownika do lokalnych przepisów i regulacji.

Funkcje łączności Wi-Fi i GPS należy wyłączyć w samolotach i w innych miejscach, w których korzystanie z nich jest zabronione.  „5-3 Wyłączenie systemu GPS” (str. 580), „Kończenie połączenia” (str. 598)

Zależnie od stanu aparatu i komunikacji uzyskanie informacji o położeniu geograficznym może trochę potrwać. W przypadku korzystania z opcji A-GPS czas potrzebny na określenie położenia zmieni się z kilku na kilkadziesiąt sekund. Dane A-GPS można aktualizować przy pomocy aplikacji na smartfony OLYMPUS Image Track (OI.Track) lub oprogramowania komputerowego OLYMPUS A-GPS Utility.

Upewnij się, że w aparacie jest ustawiona prawidłowa data.

- Dane A-GPS muszą być aktualizowane co 4 tygodnie. Informacje o położeniu geograficznym mogły się zmienić od czasu aktualizacji danych. Jeśli to możliwe, korzystaj z najbardziej aktualnych danych A-GPS.
- Dostarczanie danych A-GPS może zostać przerwane bez wcześniejszego powiadomienia.

Aktualizowanie danych A-GPS za pomocą smartfona

Przed przeprowadzeniem aktualizacji należy zainstalować na smartfonie aplikację OLYMPUS Image Track (OI.Track). Szczegółowe informacje na temat aktualizacji danych A-GPS zawiera strona pod poniższym adresem URL.

<http://app.olympus-imaging.com/oitrack/>

Przed przejściem do kolejnych czynności dostosuj ustawienia Wi-Fi w aparacie i nawiąż połączenie ze smartfonem (str. 584). Wybierz opcję [Zaktualizuj dane pomocnicze GPS] w oknie dialogowym ustawień w aplikacji OI.Track.

- Jeśli wyświetlony zostanie błąd połączenia, konieczne będzie ponowne nawiązanie połączenia aparatu ze smartfonem

Aktualizowanie danych A-GPS za pomocą komputera

Pobierz oprogramowanie OLYMPUS A-GPS Utility dostępne pod podanym poniżej adresem URL i zainstaluj na komputerze.

<http://sdl.olympus-imaging.com/agps/>

Szczegółowe informacje na temat aktualizacji danych zawiera instrukcja obsługi dostępna oprogramowania OLYMPUS A-GPS Utility dostępna na stronie pod poniższym adresem URL.

- W przypadku korzystania z funkcji GPS po raz pierwszy i przed aktualizacją danych A-GPS lub w razie nieużywania funkcji przez dłuższy czas pomiar położenia może trwać kilka minut.

5-2 Korzystanie z czujników pola

Rejestrowanie danych lokalizacji (Zapis położenia GPS)

Dane z czujników w aparacie, z wyjątkiem danych lokalizacji, są rejestrowane wraz z każdym zdjęciem. Aby dane lokalizacji mogły być zarejestrowane, należy najpierw włączyć system GPS w aparacie.

- Zdjęcia z danymi lokalizacji oznaczone są ikoną  podczas odtwarzania.



1 Naciśnij przycisk **MENU**, aby wyświetlić menu.

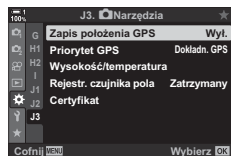

2 Zaznacz opcję [Zapis położenia GPS] w menu  Menu własne **J3** ( Narzędzia) i naciśnij przycisk **▷** w bloku klawiszy strzałek.

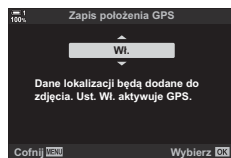

3 Zaznacz opcję za pomocą klawiszy strzałek Δ ∇ i naciśnij przycisk **OK**.



4 Naciskaj przycisk **MENU**, dopóki wszystkie menu nie zostaną zamknięte.

- Ikona  pojawi się, jeśli wybrano opcję [Włączone] w pozycji [Zapis położenia GPS].
- Ikona  będzie migać, gdy aparat będzie obliczał położenie. Miganie ustanie po zakończeniu tej procedury.





Ikona 



- Dane lokalizacji nie zostaną zarejestrowane w przypadku zdjęć wykonanych podczas obliczania pozycji przez aparat.

Dzienniki czujników pola

Aparat rejestruje dane z czujników i dane GPS w regularnych odstępach czasu, aby utworzyć dziennik. Dzienniki zawierające te dane można wyświetlać za pomocą aplikacji na smartfony „OLYMPUS Image Track” (OI.Track). Dzięki temu można sprawdzić trasę przebytą z aparatem i lokalizacje, w których zrobiono zdjęcia.

Skorzystaj z opcji [Rejestr. czujnika pola] w menu  Menu własne , aby rozpocząć tworzenie dziennika z danymi z czujników. Dane lokalizacji zostaną zarejestrowane, jeśli można je pozyskać za pomocą systemu GPS.

Rejestrowanie danych (Rejestr. czujnika pola)

Po rozpoczęciu rejestrowania danych aparat zapisuje je w pamięci wewnętrznej. Po zakończeniu procesu dane zapisywane są na karcie pamięci. Rejestrowanie danych jest kontynuowane nawet po wyłączeniu aparatu. Aby rejestrowanie było możliwe, zegar w aparacie musi zostać ustawiony.   [Ustawienia] (str. 455)

- Rejestrowanie dziennika kończy się, gdy:
 - Poziom naładowania akumulatora spadnie poniżej 15%
 - Aparat nie może dłużej rejestrować danych dziennika wewnętrznie

Dostępne są następujące opcje:

Uruch. dziennik	Rozpoczyna rejestrowanie dziennika.
Zatr. dziennik	Kończy rejestrowanie dziennika. Dane zarejestrowane w pamięci wewnętrznej zostaną przeniesione na kartę pamięci. Jeśli w aparacie włożone są dwie karty, zostanie wyświetlona prośba o wybranie, na której z nich ma zostać zapisany dziennik.
Zapisz dziennik	Użytkownik może skopiować bieżący dziennik z pamięci wewnętrznej aparatu na kartę pamięci. Jeśli w aparacie włożone są dwie karty, zostanie wyświetlona prośba o wybranie, na której z nich ma zostać zapisany dziennik. Zapisanie dziennika może potrwać kilka minut.

- Gdy aparat jest połączony ze smartfonem, nie można rozpocząć ani zakończyć rejestrowania danych.
- Podczas przenoszenia dziennika na kartę pamięci wyświetlony zostanie komunikat. W tym czasie nie wolno wyjmować karty. Nieprzestrzeżenie tego zalecenia może doprowadzić do utraty dziennika bądź uszkodzenia aparatu lub karty.
- Dzienników nie można zapisywać, jeśli karta pamięci jest zapełniona lub nie nadaje się do użycia z jakiegokolwiek innego powodu. Aby zapisać dziennik, należy usunąć z karty niepotrzebne dane lub podjąć wszelkie inne kroki mające na celu rozwiązanie tego problemu.
- Na każdej karcie pamięci można zapisać maksymalnie 199 plików dziennika. Gdy na karcie pozostanie już niewiele miejsca na kolejne pliki dziennika, zostanie wyświetlone ostrzeżenie (str. 637). W takim przypadku należy włożyć inną kartę lub usunąć pliki dziennika po uprzednim skopiowaniu ich na dysk komputera.
- Wybór ustawienia [Pełny] w pozycji [Zresetuj / Tryby niest.] (str. 91) > [Resetuj] w  Menu fotografowania 1 nie ma wpływu na opcję wybraną w pozycji [Rejestr. czujnika pola]. Dziennik obecnie zapisany w pamięci aparatu nie jest usuwany, a rejestrowanie jest kontynuowane bez przerwy.
- Bieżący dziennik można usunąć z pamięci wewnętrznej aparatu podczas aktualizacji oprogramowania firmware. Należy pamiętać o zapisaniu dziennika na karcie pamięci przed zaktualizowaniem oprogramowania firmware.
- Gdy aparat jest wyłączony, prąd potrzebny do zarejestrowania danych jest pobierany z tego akumulatora, który obecnie jest bardziej naładowany, bez względu na wybraną kolejność akumulatorów.

1 Naciśnij przycisk **MENU**, aby wyświetlić menu.

2 Zaznacz opcję [Rejestr. czujnika pola] w menu Menu własne **J3** (Narzędzia) i naciśnij przycisk w bloku klawiszy strzałek.

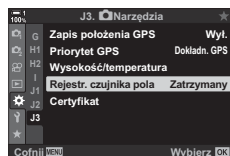

3 Naciśnij przycisk **OK**, gdy wyświetlona zostanie pozycja [Uruch. dziennik].

- Wyświetlana pozycja zależy od statusu dziennika. Patrz „Pozycje menu” poniżej.

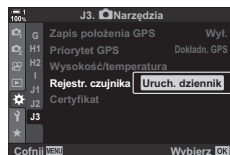

4 Naciskaj przycisk **MENU**, dopóki wszystkie menu nie zostaną zamknięte.

- Podczas przeglądania danych z czujnika na ekranie informacyjnym wyświetlana jest ikona **LOG** (str. 429, 515).



Ikona **LOG**

Pozycje menu



Zawartość menu [Rejestr. czujnika pola] zmienia się zależnie od statusu działania aparatu.

5

Status aparatu	Wyświetlona pozycja
Rejestrowanie wyłączone	[Uruch. dziennik]: Umożliwia rozpoczęcie nowego dziennika.
Rejestrowanie w toku	[Zatr. dziennik]: Umożliwia zakończenie rejestrowania bieżącego dziennika i zapisanie go na karcie pamięci.
Zatrzymany	[Zapisz dziennik]: Umożliwia zapisanie bieżącego dziennika na karcie pamięci.

Ostrzeżenia

W poniższej tabeli przedstawiono kroki, które należy podjąć w przypadku wyświetlenia ostrzeżenia.

Ostrzeżenie	Problem	Rozwiązanie
 (miga na czerwono)	Liczba plików dziennika zapisanych na bieżącej karcie zbliża się do wartości maksymalnej. Plików dziennika nie można zapisać na bieżącej karcie.	Po skopiowaniu dzienników na komputer należy usunąć niepotrzebne pliki. Należy włożyć kartę z możliwością zapisu.
	Rejestrowanie zostało wstrzymane z powodu niskiego poziomu naładowania akumulatorów lub zapelnienia pamięci wbudowanej, której aparat używa do przechowywania bieżącego pliku dziennika.	Zapisz bieżący dziennik na karcie pamięci.

Wyświetlanie danych z czujników ([ikonka flagi] /Ust. Info)

Dane GPS oraz dane z innych czujników można wyświetlać w elektronicznym kompasie.

Dane z czujników można dodać do wskaźników dostępnych podczas fotografowania w trybie podglądu na żywo. Elektroniczny kompas jest dostępny podczas fotografowania z użyciem wizjera, a także w innych sytuacjach, w których funkcja podglądu na żywo nie jest dostępna.

Dane z czujników (podgląd na żywo)



① Odbieranie danych GPS

Stałe Położenie ustalone światło:

Miganie: Obliczanie położenia

② Status dziennika czujnika pola

LOG (zielony): Rejestrowanie dziennika w toku

LOG (czerwony): Rejestrowanie dziennika w toku (brak dostępnej karty pamięci do zapisania bieżącego dziennika lub wkrótce osiągnięta zostanie maksymalna liczba plików dziennika)

LOG: Rejestrowanie zatrzymane lub niezapisany dziennik w pamięci

- Orientacja aparatu jest pokazywana w następujący sposób:

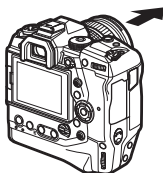

Kierunek obiektywu

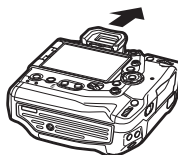

Orientacja górnej części aparatu

Elektroniczny kompas

(fotografowanie z użyciem wizjera)

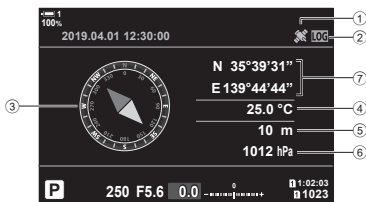

③ Kierunek

④ Temperatura

⑤ Wysokość

⑥ Ciśnienie barometryczne

⑦ Dane lokalizacji (szerokość/długość geograficzna)

- Dane lokalizacji wyświetlane są w widoku danych z czujników tylko wtedy, gdy włączono system GPS. System GPS można włączyć za pomocą następujących opcji:
 - [Zapis położenia GPS] w menu **☛** Menu własne **J3** (str. 570)
 - [Rejestr. czujnika pola] w menu **☛** Menu własne **J3** (str. 571)
 - [Auto. regulacja czasu] w **Y** Menu ustawień (str. 455)

Włączanie widoku danych z czujników

■ Tryby fotografowania (☑️/Ust. Info)

1 Naciśnij przycisk **MENU**, aby wyświetlić menu.

2 Zaznacz pozycję (☑️/Ust. Info) w menu **☛** Menu własne **D1** (Wyśw./●)/PC) i naciśnij przycisk **▷** w bloku klawiszy strzałek.

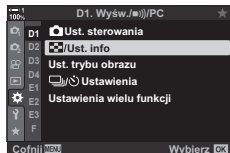

3 Zaznacz opcję za pomocą klawiszy strzałek **△** **▽** i naciśnij przycisk **▷**.

- **Aby włączyć widok danych z czujników podczas podglądu na żywo:** wybierz opcję [Info LV], a następnie zaznacz opcję [Inf. z czujnika pola] i naciśnij przycisk **OK**. Wybrana pozycja zostanie oznaczona symbolem (♥).
- **Aby włączyć elektroniczny kompas:** wybierz opcję [Info LV wyt.], a następnie zaznacz opcję [Inf. z czujnika pola] i naciśnij przycisk **OK**. Wybrana pozycja zostanie oznaczona symbolem (♥).

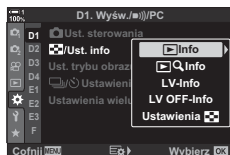

4 Po zakończeniu konfiguracji naciśnij przycisk **MENU**.

- Zostanie wyświetlone **☛** Menu własne **D1**.

5 Naciskaj przycisk **MENU**, dopóki wszystkie menu nie zostaną zamknięte.

- Z menu można również wyjść, naciskając spust migawki do połowy.

6 Wyświetl dane z czujników lub kompas elektroniczny.

- Dane z czujników są wyświetlane w widoku podglądu na żywo. Naciskaj przycisk **INFO**, dopóki nie zostaną wyświetlone dane z czujników.



- Aby wybrać wyświetlane informacje, można też przytrzymać przycisk **INFO** i obrócić pokrętko przednie lub tylne. Ekran można przełączać w dowolnym kierunku.
- Elektroniczny kompas jest wyświetlany, gdy monitor nie jest używany do wyświetlania informacji.



Pelný panel sterowania



Kompas elektroniczny

5

- Aby wyświetlić informacje z czujnika w wizjerze przy wybranej opcji [Styl 1] lub [Styl 2] dla ustawienia [Styl wizjera EVF], wybierz opcję [Inf. z czujnika pola] dla ustawienia [Ust. info] w menu Menu własne (str. 555).

■ Tryb filmowy (📹 Ust. Info)

- 1 Naciśnij przycisk **MENU**, aby wyświetlić menu.
- 2 Zaznacz opcję [📹 Ustawienia wyświetlania] w 📹 menu wideo i naciśnij przycisk ▷ w bloku klawiszy strzałek.
- 3 Zaznacz opcję [📹 Ust. info] za pomocą klawiszy strzałek △ ▽ i naciśnij przycisk ▷.
- 4 Zaznacz opcję [Inf. z czujnika pola] za pomocą klawiszy strzałek △ ▽ i naciśnij przycisk **OK**.
 - Opcja [Inf. z czujnika pola] zostanie oznaczona symbolem (✓).
- 5 Naciskaj przycisk **MENU**, dopóki wszystkie menu nie zostaną zamknięte.
- 6 Naciskaj przycisk **INFO**, aby wyświetlić dane z czujników w widoku fotografowania.

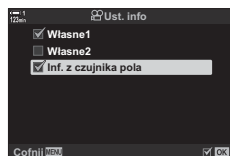
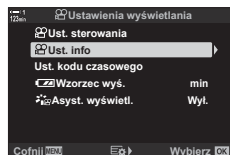
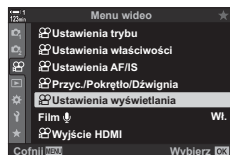

Opcje widoku danych z czujników (Wysokość/temperatura)

Użytkownik może wybrać jednostkę miary używaną w przypadku temperatury i wysokości w widoku danych z czujników. Można również skalibrować wysokość.

Kalibruj wysokość	Wysokość kalibruje się wtedy, gdy wysokość bieżąca i wartość wyświetlana przez aparat nie są zgodne.
m/ft	Użytkownik może wybrać, czy wysokość jest podawana w metrach (m), czy też w stopach (ft).
°C/°F	Użytkownik może wybrać, czy temperatura ma być wyświetlana w stopniach Celsjusza (°C) czy Fahrenheita (°F).

- 1 Naciśnij przycisk **MENU**, aby wyświetlić menu.
- 2 Zaznacz opcję [Wysokość/temperatura] w menu **Menu własne** **J3** (📷 Narzędzia) i naciśnij przycisk **▶** w bloku klawiszy strzałek.
- 3 Zaznacz element za pomocą klawiszy strzałek **△ ▽** i naciśnij przycisk **▶**.
 - Zostaną wyświetlone opcje dla wybranej pozycji.
- 4 Zaznacz opcję za pomocą klawiszy strzałek **△ ▽** i naciśnij przycisk **OK**.
 - Zostanie wyświetlone **Menu własne** **J3**.
- 5 Naciskaj przycisk **MENU**, dopóki wszystkie menu nie zostaną zamknięte.

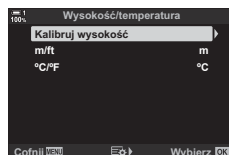
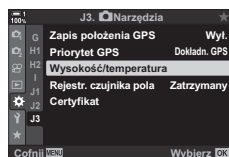

Użytkownik może wybrać tryb GPS.

Dokładn. GPS	Dokładność jest ważniejsza od oszczędzania energii. Zużycie energii jest większe.
Naładow. baterii	Oszczędzanie energii jest ważniejsze od dokładności. Wielkość błędu danych lokalizacji może się nieznacznie zwiększyć.

1 Naciśnij przycisk **MENU**, aby wyświetlić menu.

2 Zaznacz opcję [Priorytet GPS] w menu
 * Menu własne **J3** (📷 Narzędzia) i naciśnij przycisk **▷** w bloku klawiszy strzałek.

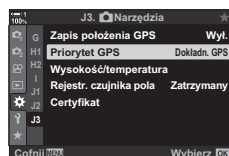

3 Zaznacz opcję za pomocą klawiszy strzałek **△ ▽** i naciśnij przycisk **OK**.

- Zostanie wyświetlone * Menu własne **J3**.



4 Naciskaj przycisk **MENU**, aby wyjść z menu.

5-3 Wyłączanie systemu GPS

Korzystanie z systemu GPS lub łączności Wi-Fi może być zabronione w niektórych krajach, miejscach i regionach. Aby wyłączyć moduł GPS, wyłącz wszystkie poniższe ustawienia zgodnie z podanym opisem.

- ⚙️ Menu własne **J3** > [Zapis położenia GPS] (str. 570)
 - ➔ Wybierz opcję [Wyłączone]
- ⚙️ Menu własne **J3** > [Rejestr. czujnika pola] (str. 571)
 - ➔ Potwierdź, że zaznaczona jest opcja [Zatrz. dziennik]
- ⚙️ Menu ustawień > [⌚ Ustawienia] (str. 455) > [Auto. regulacja czasu]
 - ➔ Wybierz opcję [Wyłączone]

■ Dostęp przez menu

- 1 Karta **J3** (📷 Narzędzia) ➔ [Zapis położenia GPS] (str. 570) ➔ [Wyłączone]
- 2 Karta **J3** (📷 Narzędzia) ➔ [Rejestr. czujnika pola] (str. 571) ➔ Potwierdź, że zaznaczona jest opcja [Zatrz. dziennik]
- 3 Karta ⚙️ (menu ustawień) ➔ [⌚ Ustawienia] (str. 455) ➔ [Auto. regulacja czasu] ➔ [Wyłączone]

6

Podłączanie aparatu do urządzeń zewnętrznych

Informacje dotyczące podłączania aparatu do urządzeń zewnętrznych, takich jak komputery lub wyświetlacze, za pomocą przewodów lub bezprzewodowej sieci LAN.

6-1 Typy połączeń i oprogramowanie

Podłączenie aparatu do urządzenia zewnętrznego, takiego jak komputer czy smartfon, umożliwia wykonanie wielu różnych czynności. Należy wybrać typ połączenia oraz oprogramowanie odpowiadające zamierzonemu celowi.

Nawiązywanie połączeń ze smartfonami przez Wi-Fi

Dzięki bezpośredniemu połączeniu smartfonu z aparatem przez Wi-Fi można wyświetlać zdjęcia z aparatu na ekranie smartfonu, a także zdalnie robić zdjęcia z poziomu smartfonu. Z kolei połączenie przez **Bluetooth®** lub Wi-Fi umożliwia wyświetlanie lub pobieranie zdjęć za pomocą smartfonu bez konieczności włączania aparatu.

Połączenie można nawiązać za pomocą aplikacji „OLYMPUS Image Share” (OI.Share).

Nawiązywanie połączeń z komputerami przez Wi-Fi

Zdjęcia można automatycznie przesłać do komputera połączony z pośrednictwem routera lub punktu dostępu. Zdjęcia można robić aparatem, a następnie wyświetlać na ekranie komputera.

Połączenie można nawiązać za pomocą oprogramowania „OLYMPUS Capture” zainstalowanego na komputerze.

Nawiązywanie połączeń z komputerami przez USB

Aparat można podłączyć przez USB, aby sterować nim zdalnie i robić zdjęcia z poziomu komputera. Istnieje również możliwość automatycznego przesłania zdjęć do komputera. Za pomocą komputera można jednocześnie robić i oglądać zdjęcia.

Połączenie można nawiązać za pomocą oprogramowania „OLYMPUS Capture” zainstalowanego na komputerze.

Zdjęcia i filmy przesłane na dysk komputera można edytować i organizować za pomocą oprogramowania „Olympus Workspace”.

Nawiązywanie połączeń z zewnętrznymi wyświetlaczami

Zdjęcia można wyświetlać na ekranach telewizorów połączonych z aparatem przez HDMI. W ten sposób można zaprezentować zdjęcia większej liczbie osób. Gdy aparat jest połączony z telewizorem, można go obsługiwać za pomocą pilota zdalnego sterowania telewizora. Nie potrzeba do tego żadnej aplikacji ani innego oprogramowania.

Aparat można również połączyć z monitorami HDMI lub rejestratorami wideo. Więcej informacji na ten temat zawiera strona 434.

Ostrzeżenia dotyczące korzystania z łączności W-Fi i Bluetooth®

Bezprzewodową łączność LAN oraz funkcje **Bluetooth®** i GPS należy wyłączyć w krajach, regionach i miejscach, w których korzystanie z nich jest zabronione.

Aparat wyposażony jest w funkcje bezprzewodowej łączności LAN, **Bluetooth®** i GPS. Korzystanie z tych funkcji w krajach innych niż region, w którym zakupiono urządzenie, może stanowić naruszenie miejscowych przepisów dotyczących łączności bezprzewodowej.

W niektórych krajach i regionach zabronione jest gromadzenie danych lokalizacji bez uprzedniego uzyskania pozwolenia od organów rządowych. Do części obszarów sprzedaży produktów firmy Olympus aparaty mogą w związku z tym być wysyłane z wyłączoną funkcją wyświetlania danych lokalizacji.

W każdym kraju i regionie obowiązują inne przepisy i regulacje. Należy się z nimi zapoznać przed podróżą, a następnie przestrzegać ich podczas pobytu za granicą. Firma Olympus nie ponosi odpowiedzialności za niezastosowanie się użytkownika do lokalnych przepisów i regulacji.

Funkcje łączności Wi-Fi i GPS należy wyłączyć w samolotach i w innych miejscach, w których korzystanie z nich jest zabronione. 🖱️ „5-3 Wyłączenie systemu GPS” (str. 580), „Kończenie połączenia” (str. 598)

- Transmisje bezprzewodowe są narażone na niebezpieczeństwo przechwycenia danych przez osoby postronne. Korzystając z funkcji łączności bezprzewodowej, należy mieć to na uwadze.
- Bezprzewodowy nadajnik-odbiornik znajduje się w uchwycie aparatu. Należy trzymać go możliwie jak najdalej od metalowych przedmiotów.
- Podczas przenoszenia aparatu w torbie lub innym opakowaniu należy pamiętać, że zawartość tego opakowania lub materiały, z których jest ono wykonane, mogą zakłócać bezprzewodową transmisję, co może z kolei uniemożliwić nawiązanie połączenia między aparatem a smartfonem.
- Korzystanie z łączności Wi-Fi powoduje szybsze rozładowywanie akumulatorów. Jeśli poziom naładowania baterii jest niski, połączenie może zostać przerwane w trakcie używania.
- Urządzenia, takie jak kuchenki mikrofalowe i telefony bezprzewodowe, które wytwarzają emisje o częstotliwości radiowej, pola magnetyczne lub elektryczność statyczną, mogą spowodować lub w inny sposób zakłócić bezprzewodową transmisję danych.
- Niektóre funkcje łączności bezprzewodowej LAN są niedostępne, gdy przełącznik ochrony przed zapisem karty jest ustawiony w pozycji „LOCK”.

6-2 Nawiązywanie połączeń ze smartfonami przez Wi-Fi

Aparat można połączyć ze smartfonem za pomocą bezpośredniej łączności Wi-Fi.

Połączenie można nawiązać za pomocą aplikacji „OLYMPUS Image Share” (OI.Share) dostępnej na smartfony.

Zainstalowana w smartfonie aplikacja OI.Share umożliwia zdalne robienie zdjęć oraz wyświetlanie na ekranie smartfona obrazu widocznego przez obiektyw aparatu.

Za pomocą aplikacji OI.Share można także wyświetlać i pobierać zdjęcia i filmy znajdujące się na karcie pamięci w aparacie. Korzystając z łączności **Bluetooth**[®] i Wi-Fi, można obsługiwać aparat z poziomu smartfona. Istnieje również możliwość pobrania do smartfona uprzednio wybranych zdjęć, gdy aparat jest wyłączony.



Instalowanie aplikacji

Aby połączyć aparat ze smartfonem przez Wi-Fi, należy skorzystać z aplikacji „OLYMPUS Image Share” (OI.Share).

OLYMPUS Image Share

Za pomocą smartfona można zdalnie sterować aparatem oraz pobierać z niego zdjęcia. Więcej informacji na ten temat można znaleźć na stronie internetowej:

<http://app.olympus-imaging.com/oishare/>

Firma Olympus, oprócz aplikacji OI.Share udostępnia następujące aplikacje służące do przeglądania dzienników czujnika i retuszowania zdjęć:

- **OLYMPUS Image Track**

Aplikacja „OLYMPUS Image Track” (OI.Track) umożliwia wyświetlanie dzienników czujnika pola zarejestrowanych w aparacie oraz zarządzanie nimi. Więcej informacji na ten temat można znaleźć na stronie internetowej:

<http://app.olympus-imaging.com/oitrack/>

- **OLYMPUS Image Palette**

Aplikacja „OLYMPUS Image Palette” (OI.Palette) umożliwia edytowanie zdjęć pobranych na smartfona. Użytkownik ma do dyspozycji takie funkcje jak filtry artystyczne, kreator kolorów i przycinanie obrazów. Więcej informacji na ten temat można znaleźć na stronie internetowej:



<http://app.olympus-imaging.com/oipalette/>

Nawiązywanie połączeń ze smartfonami (Ustawienia łączności Wi-Fi/Bluetooth)



Należy dostosować ustawienia aparatu pod kątem nawiązania połączenia ze smartfonem. Wymagana jest aplikacja OI.Share. Zmiany dokonane za pomocą tej aplikacji dotyczą zarówno łączności Wi-Fi, jak i **Bluetooth**®. Przed kontynuowaniem należy zainstalować aplikację w smartfonie.

Przygotowanie aparatu (dostępność)

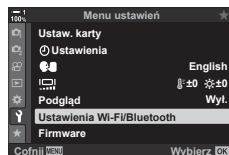

W aparacie włącz łączność Wi-Fi i **Bluetooth**®. W przypadku korzystania z ustawień domyślnych nie jest to konieczne, ponieważ łączność Wi-Fi jest domyślnie włączona. Ikona  widoczna na ekranie aparatu oznacza, że łączność Wi-Fi jest włączona.

- 1 Naciśnij przycisk **MENU**, aby wyświetlić menu.
- 2 Zaznacz opcję [Ustawienia Wi-Fi/Bluetooth] w menu ustawień  i naciśnij przycisk  w bloku klawiszy strzałek.

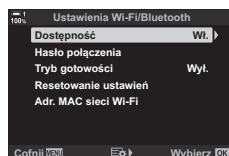

- 3 Zaznacz opcję [Dostępność] za pomocą klawiszy strzałek   i naciśnij przycisk .



- 4 Zaznacz opcję [Włączone] za pomocą klawiszy strzałek   i naciśnij przycisk **OK**.
 - Zostaną wyświetlone opcje w pozycji [Ustawienia Wi-Fi/Bluetooth].

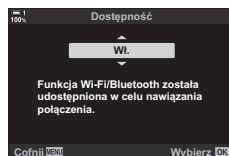

- 5 Naciskaj przycisk **MENU**, dopóki wszystkie menu nie zostaną zamknięte.
 - Zostanie wyświetlona ikona .

Ikona 



Parowanie aparatu ze smartfonem

Nawiązując połączenie między tymi urządzeniami po raz pierwszy, należy postępować zgodnie z poniższą procedurą.

- Dostosuj ustawienia parowania za pomocą aplikacji OI.Share, a nie aplikacji będącej częścią systemu operacyjnego zainstalowanego w smartfonie.

- 1 Uruchom aplikację OI.Share uprzednio zainstalowaną w smartfonie.



- 2 Naciśnij przycisk **MENU** na aparacie, aby wyświetlić menu aparatu.

- 3 Zaznacz opcję [(Wi-Fi)] Połączenie Wi-Fi] w menu odtwarzania [▶] i naciśnij przycisk ▶ w bloku klawiszy strzałek.

- Zostaną wyświetlone opcje w pozycji [(Wi-Fi)] Połączenie Wi-Fi].
- Pozycja ta jest dostępna tylko wtedy, gdy w pozycji [Ustawienia Wi-Fi/Bluetooth] > [Dostępność] w menu ustawień ↓ wybrana jest opcja [Włączone].

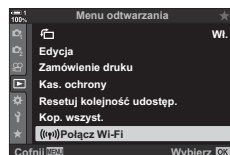

- 4 Zaznacz opcję [Połączenie urządzenia] za pomocą klawiszy strzałek Δ ∇, a następnie naciśnij przycisk **OK**.

- Na monitorze aparatu zostaną wyświetlone instrukcje parowania.

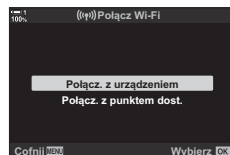

- 5 Po zapoznaniu się z każdą stroną instrukcji naciśnij przycisk **OK**.

- Zatrzymaj się, gdy pojawi się poniższy ekran.

Nazwa lokalna łączności Bluetooth
Kod dostępu do łączności Bluetooth
Identyfikator SSID sieci Wi-Fi
Hasło do sieci Wi-Fi

Kod QR

- Na ekranie wyświetlił się lokalna nazwa oraz kod dostępu do łączności Bluetooth, identyfikator SSID i hasło do sieci Wi-Fi, a także kod QR.

- 6** Dotknij ikony aparatu u dołu ekranu aplikacji OI.Share.
- Zostanie wyświetlona karta [Łatwa konfiguracja].

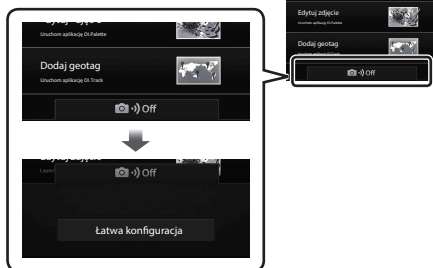

- 7** Postępując zgodnie z instrukcjami wyświetlanymi w aplikacji OI.Share, zeskanuj kod QR, aby kontynuować parowanie.
- Aplikacja OI.Share wyświetli komunikat po zakończeniu konfigurowania ustawień.
 - Smartfony, które nie skanują kodów QR, należy skonfigurować ręcznie. Dotknij opcji [Nie możesz zeskanować kodu QR?] na ekranie skanowania kodu QR aplikacji OI.Share i postępuj zgodnie z instrukcjami wyświetlanymi na ekranie.
 - Jeśli smartfon jest aktualnie połączony przez Wi-Fi z inną siecią lub urządzeniem, konieczne będzie wybranie aparatu w części dotyczącej połączenia przez Wi-Fi w ustawieniach smartfona.
 - Po zakończeniu parowania na ekranie pojawi się  1.



- 8** Po sparowaniu urządzeń dotknij opcji [Importuj zdjęcia] w aplikacji OI.Share na ekranie smartfona, aby wyświetlić zdjęcia znajdujące się na karcie pamięci aparatu.
- Aby zakończyć połączenie, naciśnij przycisk **MENU** na aparacie lub dotknij opcji [Odlączyć] na ekranie monitora.
 - Połączenie można również zakończyć, wyłączając aparat z poziomu aplikacji OI.Share.



- Hasło do nawiązywania połączenia wygenerowane przez aparat można zmienić (str. 618).
- Jeśli smartfon nie jest w stanie odczytać kodu QR, konieczne będzie ręczne skonfigurowanie urządzenia zgodnie z instrukcjami wyświetlonymi przez aplikację Ol.Share.

Bluetooth®: W oknie dialogowym ustawień sieci **Bluetooth®** w aplikacji Ol.Share wybierz lokalną nazwę wyświetlaną na ekranie aparatu i wprowadź kod dostępu.

Wi-Fi: Wyświetl ustawienia Wi-Fi w ustawieniach smartfona, a następnie wprowadź identyfikator SSID oraz hasło wyświetlane przez aparat. Więcej informacji na temat ustawień aplikacji znajduje się w dokumentacji smartfona.

Nawiązywanie połączenia, gdy aparat jest wyłączony (tryb gotowości)

Aparat można skonfigurować w taki sposób, aby po wyłączeniu nie kończył połączenia ze smartfonem. Smartfon będzie mógł wtedy uzyskać dostęp do aparatu i automatycznie pobierać zdjęcia, nawet gdy aparat będzie wyłączony.

- Przed kontynuowaniem potwierdź, że:
 - wybrano opcję [Włączone] w pozycji [Ustawienia Wi-Fi/Bluetooth] > [Dostępność] (str. 586),
 - aparat i smartfon są skojarzone (str. 587) i
 - włożona jest karta pamięci.
- Podczas wyłączania aparatu wykonuje on przetwarzanie związane z siecią, gdy dla ustawienia [Wyłączanie (wstrzymanie)] zaznaczona jest opcja [Włączone]. Dlatego jego włączenie natychmiast po uprzednim wyłączeniu może potrwać dłużej.

Wybierz	Podczas wyłączania aparatu za pomocą dźwigni ON/OFF pojawi się pytanie o to, czy połączenie bezprzewodowe ze smartfonem ma pozostać aktywne po wyłączeniu aparatu.
Wyt.	Wyłączenie aparatu powoduje zakończenie połączenia bezprzewodowego ze smartfonem.
Wi.	Bezprzewodowe połączenie ze smartfonem pozostaje aktywne po wyłączeniu aparatu. Za pomocą smartfona będzie nadal można pobierać zdjęcia z aparatu i wyświetlać zdjęcia znajdujące się na karcie pamięci aparatu.

- 1 Naciśnij przycisk **MENU**, aby wyświetlić menu.
- 2 Zaznacz opcję [Ustawienia Wi-Fi/Bluetooth] w menu ustawień \downarrow i naciśnij przycisk \triangleright w bloku klawiszy strzałek.

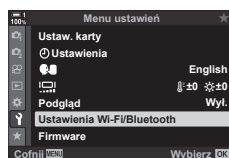

- 3 Zaznacz opcję [Tryb gotowości] za pomocą klawiszy strzałek Δ ∇ i naciśnij przycisk \triangleright .

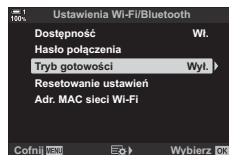

- 4 Zaznacz opcję za pomocą klawiszy strzałek Δ ∇ i naciśnij przycisk **OK**.



- 5 Naciskaj przycisk **MENU**, dopóki wszystkie menu nie zostaną zamknięte.

[Wybierz]

Po wybraniu opcji [Wybierz] w pozycji [Tryb gotowości] przy kolejnym wyłączeniu aparatu zostanie wyświetlone okno dialogowe. Zaznacz opcje za pomocą przycisków Δ ∇ w bloku klawiszy strzałek, a następnie naciśnij przycisk **OK**.

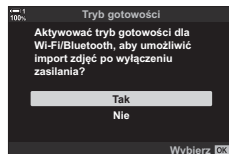

Tak	Aparat wyłączy się, ale bezprzewodowe połączenie ze smartfonem pozostanie aktywne.
Nie	Przed wyłączeniem się aparatu zostanie zakończone połączenie ze smartfonem.

- Jeśli w ciągu minuty od wyświetlenia okna dialogowego potwierdzenia użytkownik nie wykona żadnej czynności, aparat zakończy połączenie bezprzewodowe ze smartfonem, a następnie wyłączy się automatycznie.
- Połączenie zostanie automatycznie zakończone, gdy wystąpią przedstawione poniżej warunki. Połączenie zostanie ponownie włączone przy kolejnym włączeniu aparatu.
 - Przez ostatnie 24 godziny nie wymieniono żadnych danych ze smartfonem.
 - Wyjęto kartę pamięci, a następnie włożono ją ponownie.
 - Wymieniono akumulatory.

Kopiowanie obrazów do smartfona

Obrazy znajdujące się na karcie pamięci aparatu można pobrać do smartfona w jeden z poniższych sposobów:

- Za pomocą smartfona można wybierać zdjęcia do pobrania.
- Automatycznie pobierz uprzednio wybrane zdjęcia, gdy aparat jest wyłączony.

Sposoby te opisane są poniżej.

Pobieranie zdjęć wybranych za pomocą aplikacji OI.Share

Za pomocą smartfona można wyświetlać zdjęcia z aparatu i wybierać obrazy do pobrania.

1 Uruchom aplikację OI.Share w smartfonie.

2 Rozpocznij połączenie za pomocą dotykowych elementów sterujących lub menu aparatu.

- **Aby rozpocząć połączenie z poziomu menu aparatu:** Zaznacz opcję [(Wi-Fi)] Połącz Wi-Fi] w menu odtwarzania [▶] i naciśnij przycisk [▶] w bloku klawiszy strzałek. Zaznacz opcję [Połącz. z urządzeniem] i naciśnij przycisk **OK**. Po nawiązaniu połączenia pojawi się .

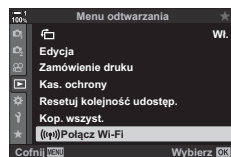

- **Aby rozpocząć połączenie za pomocą dotykowych elementów sterujących:** Dotknij przycisku [(Wi-Fi)] na ekranie aparatu i dotknij opcji [Połącz. z urządzeniem] po wyświetleniu prośby. Po ustanowieniu połączenia na ekranie pojawi się .

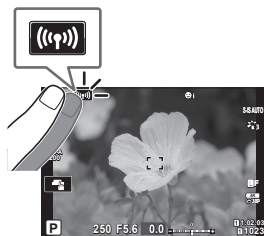

- Jeśli połączenie ze smartfonem było już wcześniej nawiązywane, aparat rozpocznie je automatycznie.

- 3** Dotknij opcji [Importuj zdjęcia] w aplikacji OI.Share.
- Aplikacja OI.Share wyświetli listę zdjęć znajdujących się w aparacie.
 - Kartę pamięci można wybrać za pomocą aplikacji OI.Share.



- 4** Wybierz zdjęcia i dotknij przycisku zapisu.
- Po zakończeniu pobierania możesz wyłączyć aparat za pomocą aplikacji OI.Share.





- Jeśli następujące opcje zostaną wybrane w sekcji [Ustawienia Wi-Fi/Bluetooth] w menu **Ÿ** (ustawienia), zdjęcia będzie można także pobierać na smartfon zgodnie z opisem w krokach 3 i 4 powyżej, gdy aparat jest wyłączony.
 - [Dostępność]: [Włączone]
 - [Tryb gotowości]: [Włączone]

Automatyczne pobieranie

Zdjęcia uprzednio oznaczone w aparacie jako przeznaczone do udostępniania mogą być automatycznie pobrane, gdy aparat jest wyłączony.

1 Oznacz zdjęcia do udostępnienia.

- Wyświetl zdjęcia i oznacz je do udostępnienia. Więcej informacji na ten temat zawierają części „Wybieranie zdjęć do udostępnienia (kolejność udostępniania)” (str. 277) oraz „Wybieranie filmów do udostępnienia (kolejność udostępniania)” (str. 446).
- Naciśnij przycisk  (Udostępnij), aby oznaczyć zdjęcia do udostępnienia podczas odtwarzania. Obrazy wybrane do udostępnienia są oznaczone ikoną . Aby usunąć zaznaczenie, naciśnij ten przycisk ponownie.
- Możesz również nacisnąć przycisk **OK** i wybrać żądaną opcję z menu.

Ikona „Udostępnij”

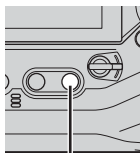

Przycisk 

2 Wybierz czynność wykonaną, gdy aparat jest wyłączony.

- Wybierz opcję w pozycji [Tryb gotowości]. Szczegółowe informacje na ten temat znajdują się na stronie 590.

Przycisk **MENU**   (menu ustawień)  [Ustawienia Wi-Fi/Bluetooth]  [Tryb gotowości]  Zaznacz opcję [Włączone] lub [Wybierz] i naciśnij przycisk **OK**

3 Wyłącz aparat.

- Wybrane zdjęcia i filmy zostaną automatycznie przesłane do smartfona. W urządzeniach z systemem iOS należy najpierw uruchomić aplikację *Ol.Share* na smartfonie, a dopiero potem wyłączyć aparat.
- Jeśli dla ustawienia [Tryb gotowości] zaznaczono opcję [Wybierz], zostanie wyświetlone okno dialogowe potwierdzenia (str. 591). Zaznacz opcję [Tak] i naciśnij przycisk **OK**.

- Jednorazowo można zaznaczyć do udostępnienia maksymalnie 200 zdjęć na każde gniazdo.
- Urządzenia z systemem iOS nie łączą się automatycznie z aparatem za pośrednictwem routera lub innego punktu dostępu. Zdjęcia należy pobierać za pomocą aplikacji *Ol.Share*.
- Niektóre smartfony mogą przerwać przesyłanie po przejściu w tryb uśpienia. Należy skonfigurować smartfon w taki sposób, aby nie przechodził w tryb uśpienia.





Usuwanie zaznaczenia do udostępnienia (Resetuj kolejność udostępniania)

Usuń oznaczenie do udostępnienia ze wszystkich zdjęć zapisanych na karcie zainstalowanej w wybranym gnieździe. Oznaczenie do udostępnienia można usunąć z wielu zdjęć jednocześnie. Więcej informacji na ten temat zawierają części „Wybieranie zdjęć do udostępnienia (kolejność udostępniania)” (str. 277) oraz „Wybieranie filmów do udostępnienia (kolejność udostępniania)” (str. 446).

- Przycisk **MENU** ➔ karta  (menu odtwarzania) ➔ [Resetuj kolejność udostępn.] ➔ Zaznacz opcję [Tak] i naciśnij przycisk **OK**

Fotografowanie ze zdalnym sterowaniem za pomocą smartfona

Dzięki aplikacji OI.Share można zdalnie sterować aparatem oraz wykonywać zdjęcia za pomocą smartfona.

- 1 Uruchom aplikację OI.Share w smartfonie.
- 2 Dotknij  na ekranie aparatu i dotknij [Połącz. z urządzeniem] po wyświetleniu prośby.
 - Jeśli zostaną wyświetlone opcje połączenia, zaznacz opcję [Połącz. z urządzeniem] i naciśnij przycisk **OK**.
 - Jeśli połączenie ze smartfonem było już wcześniej nawiązywane, aparat rozpocznie je automatycznie.
 - Aby nawiązać połączenie z poziomu menu aparatu, zaznacz opcję  Połączenie Wi-Fi] w menu  Menu otwierania i naciśnij klawisz strzałki . Zaznacz opcję [Połącz. z urządzeniem] i naciśnij przycisk **OK**.
 - Po ustanowieniu połączenia na ekranie pojawi się .
- 3 Dotknij opcji [Zdalne sterowanie] w aplikacji OI.Share.
 - Zostaną wyświetlone opcje sterowania zdalnego.

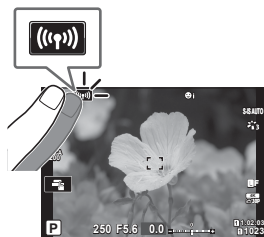





- 4 Dotknij spustu migawki, aby zrobić zdjęcie.
 - Zdjęcia zostaną zapisane na karcie pamięci.

Uzyskiwanie dostępu do dzienników czujnika pola

Aplikacja OI.Share umożliwia przeglądanie dzienników czujnika utworzonych za pomocą aparatu. g [Rejestr. czujnika pola] (str. 565)

1 Uruchom aplikację OI.Share w smartfonie.

2 Dotknij  na ekranie aparatu i dotknij [Połącz. z urządzeniem] po wyświetleniu prośby.

- Jeśli aparat wyświetli monit o wyborze połączenia, zaznacz opcję [Połącz. z urządzeniem] i naciśnij przycisk **OK**.
- Jeśli połączenie ze smartfonem było już wcześniej nawiązywane, aparat rozpocznie je automatycznie.
- Aby nawiązać połączenie z poziomu menu aparatu, zaznacz opcję  Połączenie Wi-Fi w menu  Menu odtwarzania i naciśnij klawisz strzałki . Zaznacz opcję [Połącz. z urządzeniem] i naciśnij przycisk **OK**.
- Po ustanowieniu połączenia na ekranie pojawi się  1.

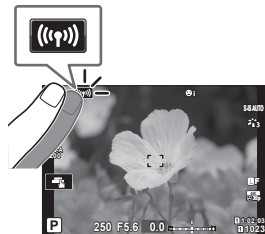

3 Dotknij opcji [Dodaj Geotag] w aplikacji OI.Share.

- Zostanie uruchomiona aplikacja OI.Track.
- Jeśli nie jest ona zainstalowana, zainstaluj ją, postępując zgodnie z instrukcjami wyświetlanymi na ekranie.



4 Dotknij opcji [Dodaj dzienniki z aparatu] w aplikacji OI.Track.

- Aplikacja OI.Track wyświetli listę dzienników zarejestrowanych przez aparat. Dotknij dziennika, aby go wyświetlić.



Kończenie połączenia

Zakończ połączenie ze smartfonem. Aparat nawiązuje połączenie ze smartfonami za pomocą łączności Wi-Fi i **Bluetooth**[®]. Korzystanie z tych funkcji może być zabronione w niektórych krajach i regionach, dlatego w takim przypadku należy je wyłączyć.

Kończenie bieżącego połączenia

- 1 Użyj suwaka [Wyłączenie] w oknie dialogowym ustawień aplikacji OI.Track lub OI.Share.
 - Innym sposobem jest naciśnięcie przycisku **MENU**, a następnie dotknięcie opcji [Odłącz] na ekranie monitora.

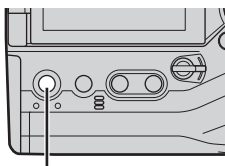

Przycisk **MENU**

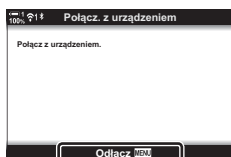

Odłącz



- 2 Wybierz opcję [Wyłączone] w pozycji [Tryb gotowości] aby wyłączyć funkcję automatycznego przesyłania po wyłączeniu aparatu.
 - Przycisk **MENU** → Ÿ (menu ustawień) → [Ustawienia Wi-Fi/Bluetooth] → [Tryb gotowości] → [Wyłączone]

Wyłączanie funkcji Wi-Fi/Bluetooth[®]

- 1 Naciśnij przycisk **MENU**, aby wyświetlić menu.
- 2 Zaznacz opcję [Ustawienia Wi-Fi/Bluetooth] w menu ustawień Ÿ i naciśnij przycisk ▷ w bloku klawiszy strzałek.
- 3 Zaznacz opcję [Dostępność] za pomocą klawiszy strzałek Δ ▽ i naciśnij przycisk ▷.

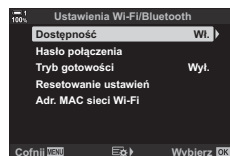
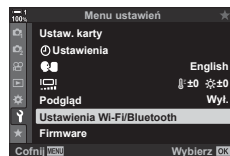

- 4** Zaznacz opcję [Wyłączone] za pomocą klawiszy strzałek Δ ∇ i naciśnij przycisk **OK**.

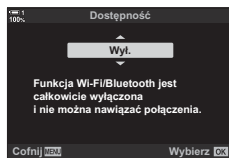

6-3 Nawiązywanie połączeń z komputerami przez Wi-Fi

Połączenie między aparatem a komputerem może zostać nawiązane za pośrednictwem łączności Wi-Fi. Dzięki Wi-Fi aparat może łączyć się przez router z komputerem należącym do sieci domowej, itp.

W celu nawiązania połączenia między aparatem a komputerem używa się oprogramowania „OLYMPUS Capture” zainstalowanego na komputerze. Zdjęcia wykonane aparatem są automatycznie przesyłane do komputera, gdzie można je oglądać nawet podczas fotografowania.

Korzystanie z tej funkcji wymaga zainstalowania oprogramowania na dysku komputera, sparowania komputera z aparatem i dostosowania ustawień aparatu pod kątem nawiązania połączenia za pośrednictwem routera lub punktu dostępu.

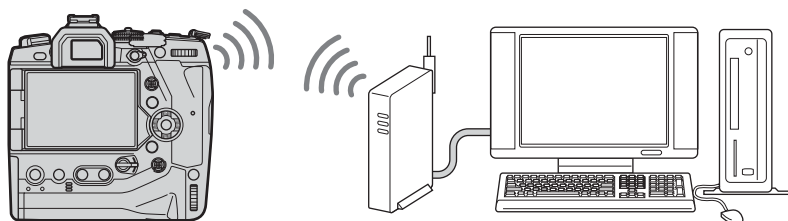

6



Instalowanie oprogramowania

Oprogramowanie „OLYMPUS Capture” umożliwia nawiązanie połączenia między aparatem a komputerem przez Wi-Fi.

OLYMPUS Capture

Oprogramowanie „OLYMPUS Capture” umożliwia automatyczne pobieranie i wyświetlanie zdjęć wykonanych aparatem połączonym przez Wi-Fi z tą samą siecią, z którą połączony jest komputer. Aby dowiedzieć się więcej lub pobrać oprogramowanie, należy odwiedzić poniższą witrynę internetową. Podczas pobierania oprogramowania należy mieć pod ręką numer seryjny aparatu.

<http://app.olympus-imaging.com/olympuscapture/>

Zainstaluj oprogramowanie zgodnie z instrukcjami wyświetlanymi na ekranie. Informacje dotyczące wymagań systemowych oraz instrukcje instalacji można znaleźć na powyższej stronie internetowej.

Przygotowywanie komputera (Windows)

Jeśli system Windows nie wykrywa aparatu podłączonego za pomocą routera lub punktu dostępu, wykonaj poniższe czynności, aby zarejestrować aparat ręcznie.

■ Windows 8/Windows 10

1 Połącz aparat z komputerem za pomocą kabla USB.

2 Kliknij opcję  na pulpicie komputera, aby wyświetlić opcje w pozycji [Ustawienia systemu Windows].



3 Kliknij opcję [Urządzenia], aby wyświetlić opcje w pozycji [Bluetooth i inne urządzenia].

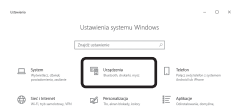

4 Kliknij opcję [Dodaj urządzenie Bluetooth lub inne].

5 Kliknij opcję [+ Wszystkie inne].

- Zostanie otworzone okno [Dodaj urządzenie], a po krótkiej przerwie zostanie wyświetlona opcja [E-M1X].

6 Kliknij opcję [E-M1X].

- Gdy wyświetlony zostanie komunikat z informacją o zakończeniu przygotowania, kliknij przycisk [Gotowe].

6

■ Windows 7

1 Połącz aparat z komputerem za pomocą kabla USB.

- W Eksploratorze Windows wyświetlona zostanie opcja [E-M1X].

2 Kliknij prawym przyciskiem myszy opcję [E-M1X] i wybierz opcję [Zainstaluj].

- Po zakończeniu rejestracji urządzenia wyświetlony zostanie komunikat.
- Sprawdź w Menedżerze urządzeń, czy urządzenie jest zarejestrowane.

Parowanie komputera z aparatem (Nowe łącze)

Aby można było nawiązać połączenie między komputerem a aparatem, oba te urządzenia należy najpierw sparować. Jednocześnie aparat może być sparowany z czterema komputerami. Aby sparować komputer z aparatem, należy je połączyć za pomocą kabla USB. Dla każdego komputera parowanie wystarczy przeprowadzić tylko raz.

1 Po upewnieniu się, że aparat jest wyłączony podłącz go do komputera za pomocą kabla USB.

- Za pomocą dostarczonej osłonki oraz klipsa zabezpiecz złącza przed ewentualnym uszkodzeniem, do jakiego mogłoby dojść, gdy kabel USB będzie podłączony.
🔧 „Mocowanie osłon przewodów” (str. 29)

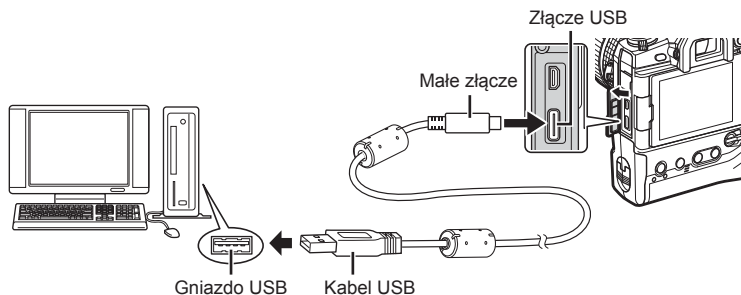

- Umieszczenie gniazd USB różni się w zależności od komputera. Informacje na temat umiejscowienia gniazd USB w konkretnym komputerze można znaleźć w jego dokumentacji.

2 Włącz aparat.

- W aparacie wyświetlony zostanie komunikat z prośbą o wskazanie urządzenia, do którego podłączono kabel USB.
- Jeśli komunikat nie zostanie wyświetlony, wybierz opcję [Auto] w pozycji [Tryb USB] (str. 529) w menu **Menu własne** **D4**.
- Jeśli poziom naładowania akumulatorów jest bardzo niski, podczas łączenia z komputerem w aparacie nie zostanie wyświetlony komunikat. Należy zadbać o to, aby akumulatory były wystarczająco naładowane.

3 Zaznacz opcję [📷] za pomocą przycisków Δ ∇ w bloku klawiszy strzałek, a następnie naciśnij przycisk **OK**.

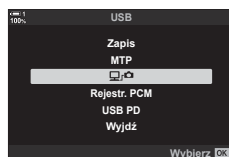

- 4** Uruchom aplikację „OLYMPUS Capture” zainstalowaną na komputerze.
- Po uruchomieniu aplikacja „OLYMPUS Capture” poprosi o wybranie typu połączenia.



- 5** Kliknij opcję [Nawiąż nowe połączenie].
- Jeśli nic się nie stanie, ponownie podłącz aparat.



[Utwórz nowe łącze]

- Wprowadź nazwę, która będzie używana w aparacie w odniesieniu do komputera. Nazwą domyślną jest „nazwa komputera”.
- Nazwa używana w aparacie może składać się z maksymalnie 15 znaków.

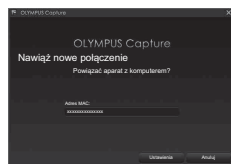

- 6** Kliknij opcję [Ustawienia] w aplikacji „OLYMPUS Capture”.
- Gdy wyświetlony zostanie komunikat z informacją o zakończeniu parowania, odłącz aparat zgodnie z instrukcjami.

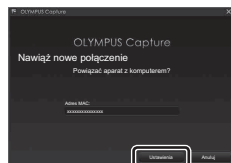

[Ustawienia]

- Aby sparować aparat z kolejnym komputerem, powtórz powyższe czynności.
- Dane parowania przechowywane w aparacie można wyświetlać i usuwać za pomocą aplikacji „OLYMPUS Capture”.

Dostosowywanie ustawień Wi-Fi

() Połączenie Wi-Fi

Ustawienia można dostosować pod kątem połączenia z siecią, do której należy sparowany komputer.

Aby aparat mógł nawiązać połączenie z komputerem przez Wi-Fi, należy go skonfigurować pod kątem połączenia z siecią za pośrednictwem routera Wi-Fi lub punktu dostępu. W aparacie można zachować wiele profili sieciowych, które można następnie przywoływać w zależności od potrzeb. Ustawienia w pozycji () Połączenie Wi-Fi] można dostosowywać na różne sposoby, takie jak:

Połączenie za pomocą WPS	<p>Skonfiguruj aparat pod kątem automatycznego nawiązywania połączeń (str. 607).</p> <p>Aby połączyć się za pomocą punktu dostępu lub routera WPS, wystarczy nacisnąć przycisk WPS na urządzeniu.</p> <p>[Metoda Do nawiązania połączenia wystarczy tylko przycisk z użyciem PBC]: WPS na routerze.</p> <p>[Metoda Aparat nawiązuje połączenie w trybie PIN. Należy z użyciem PIN]: wprowadzić PIN aparatu w routerze, aby nawiązać połączenie.</p>
Połączenie z listy punktów dostępu	<p>Wybierz sieć z listy (str. 612).</p> <p>Aparat wyszuka dostępne sieci; aby nawiązać połączenie, wybierz sieć z listy oraz wprowadź odpowiednie hasło.</p>
Ręczne nawiązanie połączenia	<p>Ręcznie dostosuj ustawienia połączenia (str. 609).</p> <p>Aby nawiązać połączenie, wprowadź nazwę sieci (SSID) oraz inne ustawienia.</p>

- Do nawiązania połączenia WPS konieczny jest router lub punkt dostępu zgodny z WPS.
- W przypadku połączeń przez WPS w trybie PIN konieczne jest, aby router był połączony z komputerem administratora, z poziomu którego można wprowadzić PIN.
- Ręczne nawiązywanie połączenia wymaga znajomości danych sieci, z którą ma być nawiązane połączenie.
- Aparat może nawiązywać połączenia za pośrednictwem następujących typów routerów lub punktów dostępu:
 - Standard: IEEE802.11a/b/g/n/ac
 - Pasma: 2,4 GHz lub 5 GHz
 - Zabezpieczenia: WPA2
- Aparat może przechowywać ustawienia maksymalnie ośmiu sieci i będzie automatycznie łączył się z sieciami, z którymi nawiązywał już wcześniej połączenia.
- Każde kolejne nawiązane połączenie po ósmym powoduje nadpisanie ustawień połączenia, które nie było używane przez najdłuższy czas.
- Dodanie profilu sieciowego punktu dostępu z adresem MAC, którego użyto już w istniejącym profilu, powoduje nadpisanie ustawień istniejącego profilu.
- Informacje na temat korzystania z routerów i punktów dostępu znajdują się w dokumentacji urządzenia.
- Profile sieciowe nie zostają zresetowane po wybraniu opcji [Pełne] w pozycji [Zresetuj / Tryb niest.] (str. 91) > [Resetuj] w W Menu fotografowania 1. Aby zresetować ustawienia sieci, użyj opcji [Ustawienia Wi-Fi/Bluetooth] (str. 457) > [Resetuj ustawienia] w e menu ustawień.

Włączanie funkcji Wi-Fi w aparacie

(Ustawienia Wi-Fi/Bluetooth)

Przed nawiązaniem połączenia z siecią przez Wi-Fi należy włączyć funkcję Wi-Fi w aparacie. W przypadku korzystania z ustawień domyślnych nie jest to konieczne, ponieważ łączność Wi-Fi jest domyślnie włączona. Następnie przejdź do strony 607.

- 1 Naciśnij przycisk **MENU**, aby wyświetlić menu.
- 2 Zaznacz opcję [Ustawienia Wi-Fi/Bluetooth] w menu ustawień \updownarrow i naciśnij przycisk \triangleright w bloku klawiszy strzałek.
- 3 Zaznacz opcję [Dostępność] za pomocą klawiszy strzałek $\triangle \nabla$ i naciśnij przycisk \triangleright .
- 4 Zaznacz opcję [Włączone] za pomocą klawiszy strzałek $\triangle \nabla$ i naciśnij przycisk **OK**.
 - Zostaną wyświetlone opcje w pozycji [Ustawienia Wi-Fi/Bluetooth].
- 5 Naciskaj przycisk **MENU**, dopóki wszystkie menu nie zostaną zamknięte.

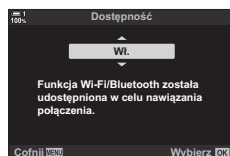
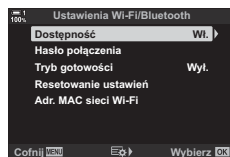
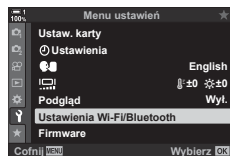

Nawiązywanie połączenia za pomocą WPS

(Połączenie za pomocą WPS)

Połączenie można nawiązać za pomocą funkcji WPS w routerze lub punkcie dostępu.

1 Naciśnij przycisk **MENU** na aparacie, aby wyświetlić menu aparatu.

2 Zaznacz opcję [(Wi-Fi)] Połączenie Wi-Fi] w menu odtwarzania [▶] i naciśnij przycisk ▶ w bloku klawiszy strzałek.

- Zostaną wyświetlone opcje w pozycji [(Wi-Fi)] Połączenie Wi-Fi].
- Pozycja ta jest dostępna tylko wtedy, gdy w pozycji [Ustawienia Wi-Fi/Bluetooth] > [Dostępność] w menu ustawień ↓ wybrana jest opcja [Włączone].

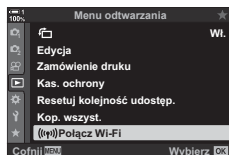

3 Zaznacz opcję [Połącz. z punktem dost.] za pomocą klawiszy strzałek Δ ∇, a następnie naciśnij przycisk **OK**.

- Zostaną wyświetlone opcje w pozycji [Połącz. z punktem dost.].

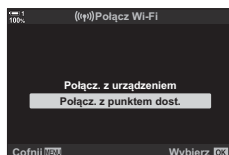

4 Zaznacz opcję [Poł. za pomocą WPS] za pomocą klawiszy strzałek Δ ∇ i naciśnij przycisk **OK**.

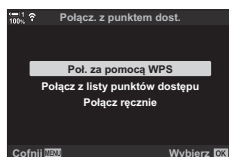

5 Zaznacz opcję za pomocą klawiszy strzałek Δ ∇ i naciśnij przycisk **OK**.

- Jeśli wybrana została opcja [Metoda z użyciem PBC], naciśnij przycisk WPS na routerze lub punkcie dostępu.
- Naciśnij przycisk **OK** na aparacie, aby rozpocząć połączenie.
- Może się zdarzyć, że połączenie zostanie nawiązane dopiero po paru chwilach od momentu naciśnięcia przycisku.
- Jeśli wybrana została opcja [Metoda z użyciem PIN], aparat wyświetli PIN, który należy wprowadzić na routerze lub punkcie dostępu. Gdy router będzie gotowy do nawiązania połączenia, naciśnij przycisk **OK** na aparacie.

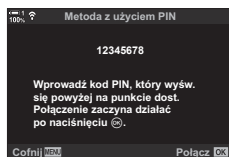
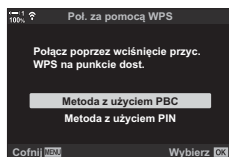

6

6 Jeśli aparat może nawiązać połączenie, na ekranie zostanie wyświetlona nazwa sieci, a obok niej pojawi się symbol zaznaczenia (✓).

- Jeśli aparat został sparowany z więcej niż jednym komputerem, przed wyświetleniem listy sieci pojawi się monit o wybranie komputera. Zaznacz żądany komputer za pomocą klawiszy strzałek Δ ∇ i naciśnij przycisk **OK**.
- Aparatu można używać wyłącznie z wybranym komputerem. Aby wybrać inny komputer, należy najpierw zakończyć bieżące połączenie.
- Jeśli nawiązanie połączenia nie powiedzie się, aparat wyświetli komunikat informujący o tym, a następnie przedstawi opcje omówione w kroku 5. Powtórz kroki 5–6.

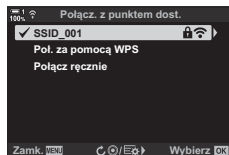

7 Naciśnij przycisk **OK**, aby wrócić do widoku fotografowania.

- Nastąpi powrót do standardowego ekranu fotografowania. Na monitorze zostanie wyświetlona ikona .



Ikona w



Ręczne podłączanie (Ręczne nawiązywanie połączeń)

Ustawienia sieci można dostosować ręcznie. W tym celu należy podać następujące dane:

Identyfikator SSID	Nazwa sieci (SSID).
Uwierzytelnianie	Rodzaj zabezpieczenia stosowanego w danej sieci.
Hasło	Hasło zabezpieczonej sieci.
Przydzielenie adr.IP	Wybierz, czy adres IP aparatu jest automatycznie przydzielany przez serwer DHCP sieci.
Adres IP	Pola te są wymagane, gdy adres IP jest przypisywany ręcznie. Użyte ustawienia różnią się w zależności od sieci.
Maska podsieci	
Bramka domyślna	
DNS	

- 1 Naciśnij przycisk **MENU** na aparacie, aby wyświetlić menu aparatu.
- 2 Zaznacz opcję [(Wi-Fi)] Połączenie Wi-Fi w menu odtwarzania [▶] i naciśnij przycisk [▶] w bloku klawiszy strzałek.
 - Zostaną wyświetlone opcje w pozycji [(Wi-Fi)] Połączenie Wi-Fi].
 - Pozycja ta jest dostępna tylko wtedy, gdy w pozycji [Ustawienia Wi-Fi/Bluetooth] > [Dostępność] w menu ustawień [y] wybrana jest opcja [Włączone].
- 3 Zaznacz opcję [Połącz. z punktem dost.] za pomocą klawiszy strzałek [Δ] [∇], a następnie naciśnij przycisk **OK**.
 - Zostaną wyświetlone opcje w pozycji [Połącz. z punktem dost.].
- 4 Zaznacz opcję [Połącz ręcznie] za pomocą klawiszy strzałek [Δ] [∇] i naciśnij przycisk **OK**.

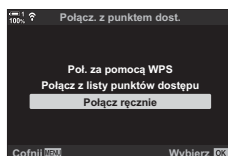
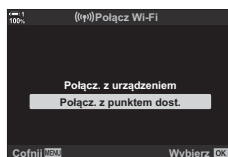
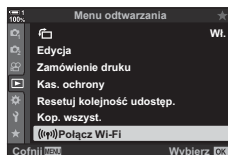

5 Zaznacz pozycję za pomocą klawiszy strzałek Δ ∇ i naciśnij przycisk **OK**.

- Zostaną wyświetlone opcje dla wybranej pozycji.

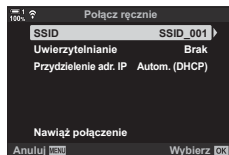

Identyfikator SSID	Wprowadź nazwę sieci (SSID).
Uwierzytelnianie	Wybierz rodzaj zabezpieczenia stosowanego w danej sieci. Wybierz opcję [Brak] lub [WPA2].
Hasło	W przypadku wybrania opcji [WPA2] w pozycji [Uwierzytelnianie] wprowadź hasło sieci.
Przydzielenie adr.IP	Wybierz opcję [Autom. (DHCP)] lub [Ręcznie]. Automatyczne przypisanie adresu IP wymaga sieci z serwerem DHCP i konfiguracją umożliwiającą automatycznie przypisywanie adresów IP.
Adres IP	
Maska podsieci	Pola te są wymagane, gdy wybrano opcję [Ręcznie] w pozycji [Przydzielenie adr.IP].
Bramka domyślna	
DNS	

6 Zaznacz opcję [Nawiąż połączenie] za pomocą klawiszy strzałek Δ ∇ , a następnie naciśnij przycisk **OK**.

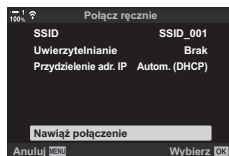

7 Jeśli aparat może nawiązać połączenie, na ekranie zostanie wyświetlona nazwa sieci, a obok niej pojawi się symbol zaznaczenia (✔).

- Jeśli aparat został sparowany z więcej niż jednym komputerem, przed wyświetleniem listy sieci pojawi się monit o wybranie komputera. Zaznacz żądany komputer za pomocą klawiszy strzałek Δ ∇ i naciśnij przycisk **OK**.
- Aparatu można używać wyłącznie z wybranym komputerem. Aby wybrać inny komputer, należy najpierw zakończyć bieżące połączenie.
- Jeśli nawiązanie połączenia nie powiedzie się, aparat wyświetli komunikat informujący o tym, a następnie przedstawi opcje omówione w kroku 6. Powtórz kroki 5–6.

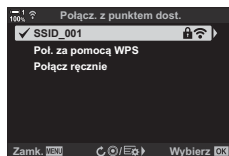

8 Naciśnij przycisk **OK**, aby wrócić do widoku fotografowania.

- Zostaną wyświetlone standardowe wskaźniki fotografowania. Na ekranie monitora pojawi się też ikona .

Ikona 



Wybieranie sieci z listy

(Połączenie z listy punktów dostępu)

Aparat wyszuka dostępne sieci i wyświetli ich listę, z której będzie można wybrać sieć, z jaką ma zostać nawiązane połączenie.

1 Naciśnij przycisk **MENU** na aparacie, aby wyświetlić menu aparatu.

2 Zaznacz opcję [(Wi-Fi)] Połączenie Wi-Fi w menu otwarcia [▶] i naciśnij przycisk ▷ w bloku klawiszy strzałek.

- Zostaną wyświetlone opcje w pozycji [(Wi-Fi)] Połączenie Wi-Fi].
- Pozycja ta jest dostępna tylko wtedy, gdy w pozycji [Ustawienia Wi-Fi/Bluetooth] > [Dostępność] w menu ustawień ↓ wybrana jest opcja [Włączone].

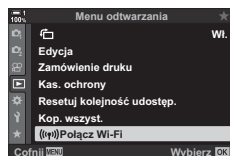

3 Zaznacz opcję [Połącz. z punktem dost.] za pomocą klawiszy strzałek Δ ∇, a następnie naciśnij przycisk **OK**.

- Zostaną wyświetlone opcje w pozycji [Połącz. z punktem dost.].

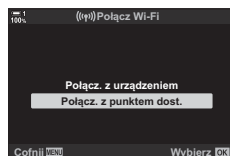

4 Zaznacz opcję [Połącz z listy punktów dostępu] za pomocą klawiszy strzałek Δ ∇, a następnie naciśnij przycisk **OK**.

- Zostanie wyświetlona lista dostępnych sieci.

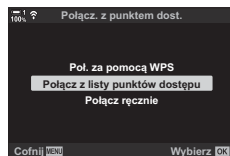

5 Zaznacz żadaną sieć za pomocą klawiszy strzałek Δ ∇ i naciśnij przycisk **OK**.

- Jeśli sieć jest chroniona hasłem, zostanie wyświetlona prośba o jego wprowadzenie. Wprowadź hasło i naciśnij przycisk **OK**.
- Naciśnij przycisk ▷, aby wyświetlić menu [Ustaw. danych] dla zaznaczonej sieci. Istnieje możliwość ręcznego wprowadzenia adresu IP oraz dostosowania innych ustawień.
- Naciśnij przycisk Ⓞ, aby powtórzyć wyszukiwanie i zaktualizować listę sieci.

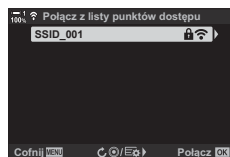

6 Jeśli aparat może nawiązać połączenie, na ekranie zostanie wyświetlona nazwa sieci, a obok niej pojawi się symbol zaznaczenia (✔).

- Sieci chronione hasłem są oznaczone ikoną .
- Jeśli aparat został sparowany z więcej niż jednym komputerem, przed wyświetleniem listy sieci pojawi się monit o wybranie komputera. Zaznacz żądany komputer za pomocą klawiszy strzałek Δ ∇ i naciśnij przycisk **OK**.
- Aparatu można używać wyłącznie z wybranym komputerem. Aby wybrać inny komputer, należy najpierw zakończyć bieżące połączenie.
- Jeśli nawiązanie połączenia nie powiedzie się, aparat wyświetli komunikat informujący o tym, a następnie przedstawi opcje omówione w kroku 5. Powtórz kroki 5–6.



7 Naciśnij przycisk **OK**, aby wrócić do widoku fotografowania.

- Zostaną wyświetlone standardowe wskaźniki fotografowania. Na ekranie monitora pojawi się też ikona .



 **Nawiązywanie połączeń z poprzednio wybranymi sieciami**

- Po wybraniu opcji [Połącz. z punktem dost.] z poziomu ikony  aparat automatycznie nawiąże połączenie z poprzednio wybranymi sieciami. Podanie hasła nie będzie wymagane.
- Jeśli dostępnych jest więcej sieci, aparat połączy się najpierw z ostatnio używaną siecią.
- Po nawiązaniu połączenia aparat wyświetli listę dostępnych sieci z bieżącą siecią oznaczoną symbolem ✔.
- Aby nawiązać połączenie z inną siecią, zaznacz ją na liście, a następnie naciśnij przycisk **OK**.
- Jeśli aparat został sparowany z więcej niż jednym komputerem w danej sieci, przed wyświetleniem listy sieci pojawi się monit o wybranie komputera. Zaznacz żądany komputer za pomocą klawiszy strzałek Δ ∇ i naciśnij przycisk **OK**.

Przesyłanie zdjęć od razu po ich wykonaniu

Wykonywane zdjęcia można od razu przesyłać do komputera należącego do tej samej sieci co aparat. Aby było to możliwe, należy najpierw nawiązać połączenie między aparatem a komputerem zgodnie z instrukcjami, które zawiera sekcja „Parowanie komputera z aparatem (Tworzenie nowego łącza)” (str. 603).

1 Uruchom aplikację „OLYMPUS Capture” na komputerze docelowym.

- Jeśli pojawi się monit o wybranie typu połączenia, kliknij opcję [Połączenie Wi-Fi].
- Po wykryciu aparatu komputer wyświetli komunikat [Podłączono aparat].

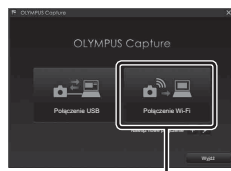

[Połączenie Wi-Fi]

- Po nawiązaniu połączenia z komputerem aparat wyświetli komunikat widoczny po prawej stronie.

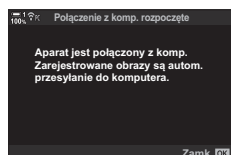

2 Skonfiguruj oprogramowanie „OLYMPUS Capture” w taki sposób, aby automatycznie pobierało wykonywane zdjęcia.

- Wybierz gniazdo karty źródłowej (1 lub 2) oraz format plików (JPEG, RAW lub filmy) do pobrania.
- Wybierz miejsce docelowe, do którego mają być pobierane obrazy.

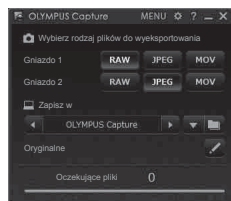

Okno aplikacji „OLYMPUS Capture”

3 Zrób zdjęcia za pomocą elementów sterujących aparatu.

- Zdjęcia zostaną przesłane do komputera po zapisaniu na karcie pamięci aparatu.
- Podczas przesyłania wyświetlona będzie ikona  („przesyłanie obrazów”).
- Aparat prześle wyłącznie zdjęcia i filmy zarejestrowane w czasie trwającego połączenia z komputerem. Obrazy zarejestrowane przed włączeniem połączenia Wi-Fi w aparacie nie zostaną przesłane.

Przesyłanie zdjęć



- Gdy aparat jest połączony z siecią:
 - Tryb uśpienia jest wyłączony
 - Fotografowanie z interwałem jest niedostępne
 - Istnieją ograniczenia dotyczące opcji dostępnych w trybie odtwarzania
- Po zakończeniu połączenia aparatu z siecią wyświetlone zostaną opcje [Połącz. z komp. zakończone]. Przesyłanie wszelkich pozostałych danych zostanie wznowione po ponownym ustanowieniu połączenia. Pozostałe dane nie zostaną jednak przesłane, jeśli:
 - Połączenie Wi-Fi zostanie zakończone za pomocą elementów sterujących aparatu
 - Aparat jest wyłączony
 - Źródłowa karta pamięci została wyjęta
- Kolejka przesyłania dla każdej karty może zawierać nie więcej niż 3000 obrazów.
- Jeśli aplikacja „OLYMPUS Capture” wyświetli komunikat [Program nie może znaleźć aparatu w trybie sterowania aparatem.], sprawdź:
 - czy aparat został sparowany z komputerem,
 - czy podczas nawiązywania połączenia z siecią wybrano właściwy komputer, a także
 - czy aparat jest zarejestrowany na komputerze (dotyczy tylko komputerów z systemem Windows).  „Przygotowywanie komputera (Windows)” (str. 602)

Kończenie połączenia

Zakończ połączenie Wi-Fi. Korzystanie z łączności Wi-Fi może być zabronione w niektórych krajach i regionach, dlatego w takim przypadku należy je wyłączyć.

Kończenie bieżącego połączenia

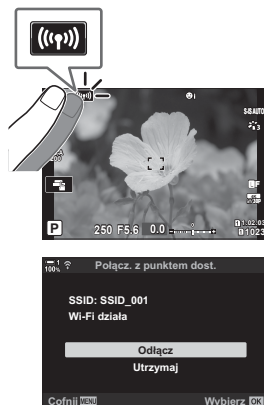

- 1 Dotknij przycisku  na ekranie monitora aparatu.

- Zostanie wyświetlona prośba o potwierdzenie zamiaru zakończenia połączenia.
- Zostanie wyświetlony identyfikator SSID sieci.



- 2 Zaznacz opcję [Odłącz] za pomocą przycisków Δ ∇ w bloku klawiszy strzałek, a następnie naciśnij przycisk **OK**.

- Połączenie zostanie zakończone i nastąpi powrót do widoku fotografowania.
- Jeśli pozostaną jakiegokolwiek dane do przesłania, zostanie wyświetlone okno dialogowe potwierdzenia. Aby zakończyć połączenie, zaznacz opcję [Tak] i naciśnij przycisk **OK**.

- 3 Aby ponownie nawiązać połączenie, dotknij opcji  lub wybierz opcję [] Połączenie Wi-Fi > [Połącz. z punktem dost.] w menu odtwarzania  i naciśnij przycisk **OK**.

- Aparat automatycznie nawiąże połączenie z poprzednio wybranymi sieciami.
- Aby nawiązać połączenie z nową siecią, wybierz opcję [Utrzymaj] w kroku 2, a następnie naciśnij przycisk **OK**. Wybierz sieć z listy dostępnych sieci i dostosuj ustawienia zgodnie z informacjami zawartymi w części „Wybieranie sieci z listy (Połączenie z listy punktów dostępu)” (str. 612).
- Jeśli aparat zostanie wyłączony podczas przesyłania, pojawi się komunikat z prośbą o wybranie, czy natychmiast wyłączyć aparat i zakończyć połączenie Wi-Fi, czy też wyłączyć aparat dopiero po zakończeniu przesyłania.

Wyłączanie funkcji Wi-Fi/Bluetooth®

- 1 Naciśnij przycisk **MENU**, aby wyświetlić menu.
- 2 Zaznacz opcję [Ustawienia Wi-Fi/Bluetooth] w menu ustawień \uparrow i naciśnij przycisk \triangleright w bloku klawiszy strzałek.
 - Zostaną wyświetlone opcje w pozycji [Ustawienia Wi-Fi/Bluetooth].
- 3 Zaznacz opcję [Dostępność] za pomocą klawiszy strzałek $\triangle \nabla$ i naciśnij przycisk \triangleright .
- 4 Zaznacz opcję [Wyłączone] za pomocą klawiszy strzałek $\triangle \nabla$ i naciśnij przycisk **OK**.

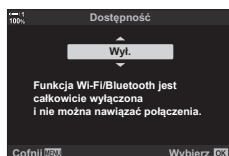
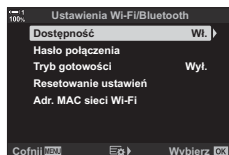
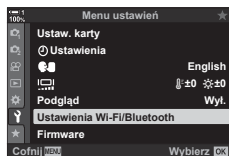

6-4 Ustawienia sieci

Użytkownik może zmienić hasło używane do nawiązywania połączeń z siecią Wi-Fi z poziomu smartfona lub przywrócić domyślne ustawienia Wi-Fi używane do nawiązywania połączenia z komputerem. W tym drugim przypadku ustawienia nie są przywracane po zresetowaniu aparatu, a ich przywrócenie możliwe jest jedynie w sposób opisany poniżej.

Zmiana haseł (Hasło połączenia)

Wygeneruj nowe hasła do nawiązywania z poziomu smartfona połączeń z aparatem przez Wi-Fi lub **Bluetooth**®.

- 1 Naciśnij przycisk **MENU**, aby wyświetlić menu.
- 2 Zaznacz opcję [Ustawienia Wi-Fi/Bluetooth] w menu ustawień **Y** i naciśnij przycisk **▷** w bloku klawiszy strzałek.
 - Zostaną wyświetlone opcje w pozycji [Ustawienia Wi-Fi/Bluetooth].
- 3 Zaznacz opcję [Hasło połączenia] za pomocą klawiszy strzałek **△ ▽**, a następnie naciśnij przycisk **▷**.
 - Zostanie wyświetlone aktualne hasło.

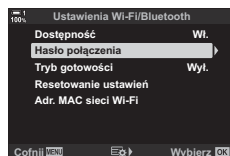
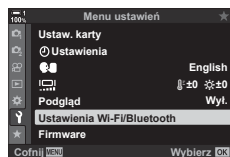

- 4 Naciśnij przycisk **⊙** (film).
 - Hasło zmienia się po każdym naciśnięciu przycisku.
 - Zmiana dotyczy haseł zarówno do Wi-Fi, jak i do **Bluetooth**®.
 - Naciśnij przycisk **OK**, aby wyjść z widoku [Hasło połączenia].
- 5 Naciśnij przycisk **OK** ponownie, aby wyjść z menu [Ustawienia Wi-Fi/Bluetooth].
 - Naciskaj przycisk **MENU**, dopóki wszystkie menu nie zostaną zamknięte.
 - Po zmianie hasła konieczna będzie aktualizacja ustawień połączeń w smartfonie (str. 586).

Przywracanie domyślnych ustawień łączności Wi-Fi/Bluetooth® (Resetowanie ustawień)

Przywracanie ustawień domyślnych Wi-Fi i **Bluetooth**®. Zresetowane zostaną wszystkie ustawienia, łącznie z tymi, które używane są do nawiązywania połączeń za pośrednictwem routera, jak również danymi parowania dotyczącymi komputerów w danej sieci.

- 1 Naciśnij przycisk **MENU**, aby wyświetlić menu.
- 2 Zaznacz opcję [Ustawienia Wi-Fi/Bluetooth] w menu ustawień **Y** i naciśnij przycisk **▷** w bloku klawiszy strzałek.
 - Zostaną wyświetlone opcje w pozycji [Ustawienia Wi-Fi/Bluetooth].
- 3 Zaznacz opcję [Resetowanie ustawień] za pomocą klawiszy strzałek **△ ▽** i naciśnij przycisk **▷**.
 - Zostaną wyświetlone opcje w pozycji [Resetowanie ustawień].
- 4 Zaznacz opcję [Tak] za pomocą klawiszy strzałek **△ ▽** i naciśnij przycisk **OK**.
 - Ustawienia zostaną zresetowane, a aparat powróci do widoku [Resetowanie ustawień].
 - Zostaną zresetowane hasła do Wi-Fi i do **Bluetooth**®.
- 5 Naciskaj przycisk **MENU**, dopóki wszystkie menu nie zostaną zamknięte.

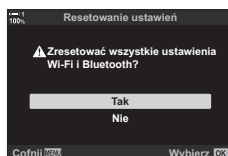
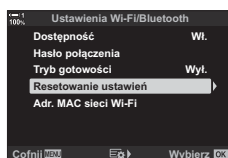
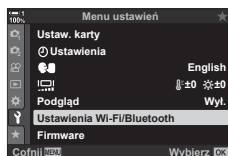

6-5 Nawiązywanie połączeń z komputerami przez USB

Połącz aparatem z komputerem za pomocą kabla USB.

Zdjęcia wykonane aparatem mogą być przesyłane do komputera, gdzie można je oglądać nawet podczas fotografowania. Można również sterować aparatem z poziomu komputera, w tym również zdalnie robić zdjęcia i jednocześnie przeglądać ustawienia aparatu na ekranie komputera. Należy pamiętać, że do zdalnego sterowania aparatami podłączonymi za pomocą kabla USB potrzebne jest specjalne oprogramowanie „OLYMPUS Capture”.

Obrazy znajdujące się na kartach pamięci w aparacie można pobrać bezpośrednio do komputera za pomocą kabla USB i uporządkować w aplikacji zainstalowanej w komputerze. Do zarządzania obrazami należy użyć oprogramowania Olympus Workspace.

Za pomocą komputera można również pobierać i instalować aktualizacje oprogramowania. Aktualizację oprogramowania aparatu można przeprowadzić za pomocą programu Olympus Workspace.

Podłączony aparat może również służyć jako urządzenie do przechowywania danych. Dane można kopiować z kart pamięci w aparacie do komputera.

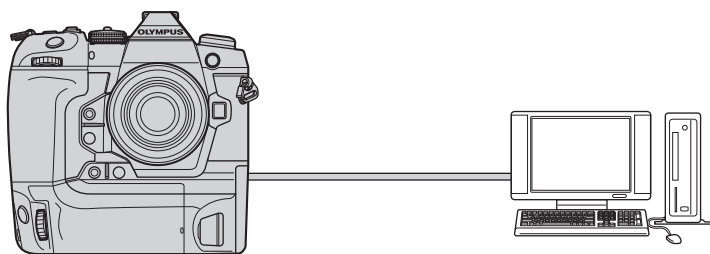

Zgodne komputery

Podłącz aparat do komputera za pomocą dostarczonego kabla USB.

- Nawet jeśli komputer jest wyposażony w złącza USB, prawidłowe działanie nie jest gwarantowane w przypadku:
 - portów USB na urządzenia dodatkowe, komputerów z innym systemem operacyjnym niż oryginalnie zainstalowany oraz komputerów składanych przez użytkownika.
- Aparat można połączyć z komputerami, które spełniają poniższe wymagania systemowe.
Windows: Windows 7, Windows 8, Windows 8.1 i Windows 10
Mac: OS X w wersji 10.9–10.11, macOS w wersji 10.12–10.14

Instalowanie oprogramowania

Należy zainstalować następujące oprogramowanie, aby móc uzyskać dostęp do aparatu, gdy jest on podłączony bezpośrednio do komputera za pomocą kabla USB.

OLYMPUS Capture

Oprogramowanie „OLYMPUS Capture” umożliwia automatyczne pobieranie i wyświetlanie wykonywanych zdjęć. Aby dowiedzieć się więcej lub pobrać oprogramowanie, należy odwiedzić poniższą witrynę internetową. Podczas pobierania oprogramowania należy mieć pod ręką numer seryjny aparatu.

<http://app.olympus-imaging.com/olympuscapture/>

Zainstaluj oprogramowanie zgodnie z instrukcjami wyświetlanymi na ekranie. Informacje dotyczące wymagań systemowych oraz instrukcje instalacji można znaleźć na powyższej stronie internetowej.

Olympus Workspace

Ta aplikacja na komputer umożliwia pobieranie i wyświetlanie zdjęć i filmów zarejestrowanych za pomocą aparatu, a także pozwala nimi zarządzać. Dzięki niej można również przeprowadzać aktualizacje oprogramowania. Oprogramowanie można pobierać z poniższej witryny internetowej. Podczas pobierania oprogramowania należy mieć pod ręką numer seryjny aparatu.

<https://support.olympus-imaging.com/owdownload/>

Przesyłanie zdjęć od razu po ich wykonaniu



Aparat można podłączyć do komputera przez USB, aby przysyłać do niego zdjęcia od razu po ich wykonaniu. Zdjęcia można robić za pomocą elementów sterujących aparatu lub zdalnie z poziomu komputera.

1 Po upewnieniu się, że aparat jest wyłączony podłącz go do komputera za pomocą kabla USB.

- Za pomocą dostarczonej osłonki oraz klipsa zabezpiecz złącza przed ewentualnym uszkodzeniem, do jakiego mogłoby dojść, gdy kabel USB będzie podłączony.
🔧 „Mocowanie osłon przewodów” (str. 29)

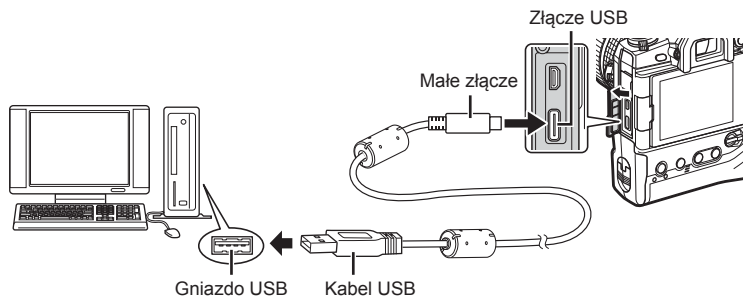

- Umieszczenie gniazd USB różni się w zależności od komputera. Informacje na temat umiejscowienia gniazd USB w konkretnym komputerze można znaleźć w jego dokumentacji.

2 Włącz aparat.

- W aparacie wyświetlony zostanie komunikat z prośbą o wskazanie urządzenia, do którego podłączono kabel USB.
- Jeśli komunikat nie zostanie wyświetlony, wybierz opcję [Auto] w pozycji [Tryb USB] (str. 529) w menu ⚙ Menu własne **D4**.
- Jeśli poziom naładowania akumulatorów jest bardzo niski, podczas łączenia z komputerem w aparacie nie zostanie wyświetlony komunikat. Należy zadbać o to, aby akumulatory były wystarczająco naładowane.

3 Zaznacz opcję [📷] za pomocą przycisków Δ ∇ w bloku klawiszy strzałek, a następnie naciśnij przycisk **OK**.

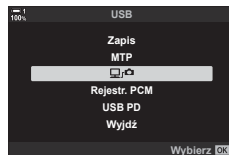

- 4** Uruchom aplikację „OLYMPUS Capture” zainstalowaną na komputerze.
- Jeśli pojawi się monit o wybranie typu połączenia, kliknij opcję [Połączenie USB].



[Połączenie USB]

- 5** Skonfiguruj oprogramowanie „OLYMPUS Capture” pod kątem pobierania.

- Wybierz miejsce docelowe, do którego mają być pobierane obrazy.

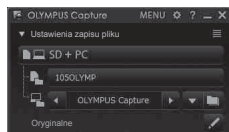

Okno aplikacji „OLYMPUS Capture”

- 6** Zrób zdjęcia za pomocą elementów sterujących aparatu lub komputera.

- Zdjęcia zostaną pobrane na dysk komputera zgodnie z wybranymi opcjami.
- Za pomocą komputera nie można zmieniać trybu fotografowania używanego w aparacie.
- Za pomocą komputera nie można usuwać zdjęć zapisanych na kartach pamięci zainstalowanych w aparacie.
- Częstotliwość odświeżania ekranu w aparacie może ulec zmniejszeniu, jeśli obraz rejestrowany przez obiektyw aparatu wyświetlany jest jednocześnie na ekranie komputera i aparatu.
- Więcej informacji na temat używania oprogramowania zawiera pomoc online.
- Połączenie z komputerem zostanie zakończone, jeśli użytkownik:
 - wyjdzie z aplikacji „OLYMPUS Capture”,
 - włoży lub wyjmie karty pamięci lub
 - wyłączy aparat.

Gdy aparat jest połączony z komputerem, może służyć jako zewnętrzne urządzenie magazynujące na takiej samej zasadzie jak dyski twarde czy inne zewnętrzne urządzenia magazynujące. Dane można kopiować z aparatu do komputera.

1 Po upewnieniu się, że aparat jest wyłączony podłącz go do komputera za pomocą kabla USB.

- Za pomocą dostarczonej osłonki oraz klipsa zabezpiecz złącza przed ewentualnym uszkodzeniem, do jakiego mogłyby dojść, gdy kabel USB będzie podłączony.
 „Mocowanie osłon przewodów” (str. 29)

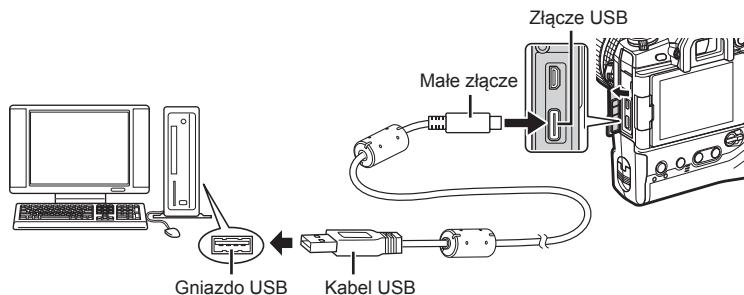

- Umieszczenie gniazd USB różni się w zależności od komputera. Informacje na temat umiejscowienia gniazd USB w konkretnym komputerze można znaleźć w jego dokumentacji.



2 Włącz aparat.

- W aparacie wyświetlony zostanie komunikat z prośbą o wskazanie urządzenia, do którego podłączono kabel USB.
- Jeśli komunikat nie zostanie wyświetlony, należy wybrać opcję [Auto] w pozycji [Tryb USB] (str. 529) w menu  Menu własne **D4**.
- Jeśli poziom naładowania akumulatorów jest bardzo niski, podczas łączenia z komputerem w aparacie nie zostanie wyświetlony komunikat. Należy zadbać o to, aby akumulatory były wystarczająco naładowane.

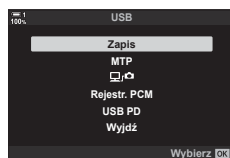
3 Zaznacz opcję [Zapis] za pomocą przycisków Δ ∇ w bloku klawiszy strzałek, a następnie naciśnij przycisk **OK**.



4 Aparat nawiąże połączenie z komputerem jako nowe urządzenie magazynujące.

- Aby skorzystać z Galerii fotografii systemu Windows, wybierz opcję [MTP] w kroku 3.
- Gdy aparat jest podłączony do komputera, nie można używać żadnych funkcji aparatu.
- Aby włączyć możliwość korzystania z funkcji aparatu, gdy jest on podłączony, wybierz opcję   (str. 622).

6-6 Zasilanie aparatu przez USB (USB Power Delivery)

Do zasilania aparatu można wykorzystać akumulatory przenośne lub zasilacze sieciowe USB zgodne ze standardem USB Power Delivery (USB PD). Urządzenia te muszą:

Standard: Być zgodne ze standardem USB Power Delivery (USB PD)

Moc wyjściowa: Mieć znamionową moc wyjściową o wartości 9 V 3 A, 15 V 2 A lub 15 V 3 A

- Tej funkcji nie można używać, gdy akumulatory są naładowane na poziomie 10% lub mniejszym.

1 Po upewnieniu się, że aparat jest wyłączony należy podłączyć go do urządzenia za pomocą kabla USB.

- Za pomocą dostarczonej osłonki oraz klipsa zabezpiecz złącza przed ewentualnym uszkodzeniem, do jakiego mogłyby dojść, gdy kabel USB będzie podłączony.
🔍 „Mocowanie osłon przewodów” (str. 29)

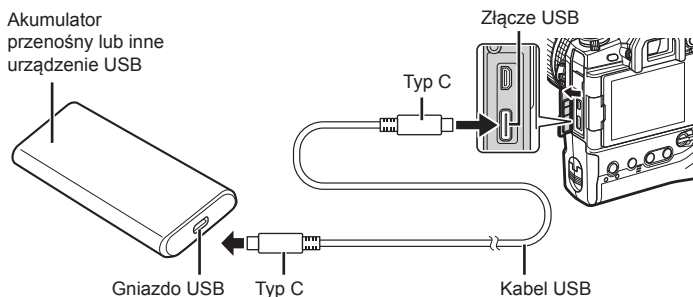

- Dostarczonego kabla USB (CB-USB11) nie można używać do zasilania aparatu przez USB (USB PD).
- Metoda podłączania zależy od urządzenia. Szczegółowe informacje zawiera dokumentacja dostarczona z urządzeniem.
- Korzystanie z zasilania przez USB (USB PD) może być niemożliwe w przypadku niektórych urządzeń USB. Informacje na ten temat zawiera instrukcja dostarczona z urządzeniem USB.

2 Włącz aparat.

- W aparacie wyświetlony zostanie komunikat z prośbą o wskazanie urządzenia, do którego podłączono kabel USB.
- Jeśli komunikat nie zostanie wyświetlony, wybierz opcję [Auto] w pozycji [Tryb USB] (str. 529) w menu Menu własne **D4**.
- Jeśli poziom naładowania akumulatorów jest bardzo niski, ekran pozostanie pusty, gdy aparat będzie podłączony do urządzenia USB. Należy zadbać o to, aby akumulatory były wystarczająco naładowane.

3 Zaznacz opcję [USB PD] za pomocą przycisków w bloku klawiszy strzałek, a następnie naciśnij przycisk **OK**.

- Aparat będzie zasilany z podłączonego urządzenia USB.

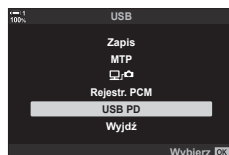

6-7 Nawiązywanie połączeń z telewizorami i zewnętrznymi wyświetlaczami przez HDMI

Zdjęcia można wyświetlać na ekranach telewizorów połączonych z aparatem przez HDMI. W ten sposób można zaprezentować zdjęcia większej liczbie osób. Telewizorem podłączonym do aparatu można sterować za pomocą pilota zdalnego sterowania telewizora. Nie potrzeba do tego żadnej aplikacji ani innego oprogramowania.

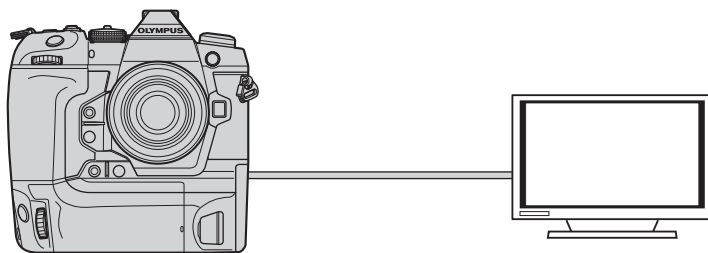

Gdy aparat jest podłączony do zewnętrznego monitora lub rejestratora wideo za pomocą kabla HDMI, można również nagrywać filmy. Więcej informacji na ten temat zawiera strona 434.

- Kable HDMI są oferowane przez innych producentów. Należy korzystać z certyfikowanego kabla HDMI.

Wyświetlanie zdjęć na ekranie telewizora (HDMI)

Zdjęcia i filmy można wyświetlać na ekranie telewizora HD podłączonego bezpośrednio do aparatu za pomocą kabla HDMI. Wyświetlaczem podłączonym do aparatu można sterować za pomocą pilota zdalnego sterowania.

Wyjście HDMI

Wybierz sygnał wyjściowy przesyłany do urządzenia HDMI. Rozmiar i częstotliwość klatek obrazu wideo można dostosować do danych technicznych telewizora oraz standardów wideo obowiązujących w danym kraju lub regionie. Ustawienia sygnału wyjściowego należy dostosować do ustawień sygnału wejściowego w telewizorze.

Rozmiar wyjścia	Format wyjściowego sygnału wideo przesyłanego przez złącze HDMI można wybrać spośród poniższych opcji. <ul style="list-style-type: none">• [C4K]: 4K Digital Cinema (4096 × 2160)• [4K]: priorytet 4K (3840 × 2160)• [1080p]: priorytet Full HD (1080p)• [720p]: priorytet HD (720p)• [480p/576p]: 480p/576p
Ster. HDMI	Gdy aparat jest w trybie odtwarzania, można go obsługiwać za pomocą pilota zdalnego sterowania telewizora (str. 630). Można wybrać ustawienie [Wyłączone] lub [Włączone]. Jeśli wybrano ustawienie [Włączone], aparat może być używany jedynie do odtwarzania.
Prędkość kl. wyjścia	Wybierz częstotliwość klatek dla sygnału wyjściowego przekazywanego przez złącze HDMI w zależności od tego, czy dany telewizor obsługuje standard NTSC (60p) czy PAL (50p).

- Gdy aparat jest podłączony do innego urządzenia za pomocą kabla HDMI, nie można zmieniać ustawień opcji [Ster. HDMI] oraz [Prędkość kl. wyjścia].
- Sygnały audio można przekazywać tylko do urządzeń, które obsługują format audio wybrany w aparacie.
- Opcje dostępne za pomocą opcji [Ster. HDMI] różnią się w zależności od podłączonego urządzenia. Szczegółowe informacje znajdują się w instrukcji urządzenia.

1 Naciśnij przycisk **MENU**, aby wyświetlić menu.

2 Wyświetl **Menu własne D4 (Wyśw./■)/PC**.

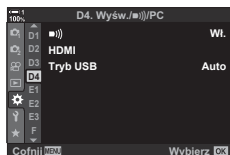

3 Zaznacz opcję [HDMI] za pomocą klawiszy strzałek **▲ ▼** i naciśnij przycisk **▶**.

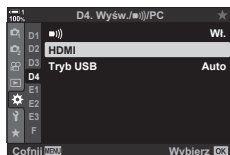

- 4 Zaznacz element za pomocą klawiszy strzałek Δ ∇ i naciśnij przycisk \triangleright .

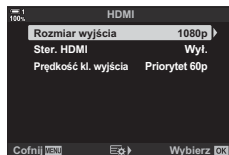

- 5 Zaznacz żadaną opcję za pomocą klawiszy strzałek Δ ∇ i naciśnij przycisk **OK**.
- Powtórz kroki 4 i 5, jeśli to konieczne.

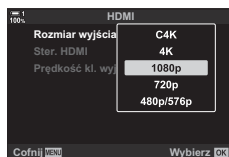

- 6 Naciskaj przycisk **MENU**, dopóki wszystkie menu nie zostaną zamknięte.

Podłączanie aparatu do telewizora

Podłącz aparat za pomocą kabla HDMI.



- 1 Po upewnieniu się, że aparat jest wyłączony podłącz go do telewizora za pomocą kabla HDMI.

- Za pomocą dostarczonej osłonki oraz klipsa zabezpiecz złącza przed ewentualnym uszkodzeniem, do jakiego mogłoby dojść, gdy kabel HDMI będzie podłączony.

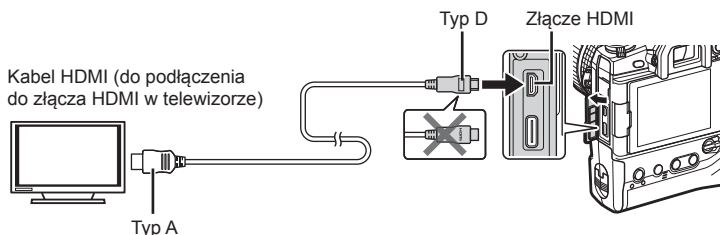
🔧 „Mocowanie osłon przewodów” (str. 29)



- 2 Przełącz telewizor na sygnał wejściowy HDMI i włącz aparat.

- Na ekranie telewizora zostanie wyświetlona zawartość ekranu monitora aparatu. Naciśnij przycisk , aby wyświetlić zdjęcia.
- Jeśli w pozycji [Ster. HDMI] wybrana zostanie opcja [Włączone] (str. 630), ekran monitora aparatu zostanie wyłączony po podłączeniu kabla HDMI.
- Informacje dotyczące przełączania na sygnał wejściowy HDMI można znaleźć w dołączonej do telewizora instrukcji obsługi.
- W zależności od ustawień telewizora, obraz może być przycięty, a niektóre wskaźniki mogą być niewidoczne.
- Z HDMI nie można korzystać, gdy aparat jest podłączony do komputera za pomocą kabla USB.
- Jeśli wybrano opcję [Tryb nagryw.] w pozycji  Wyjście HDMI] (str. 432) > [Tryb wyjścia] w  menu wideo, sygnał będzie przekazywany w aktualnym rozmiarze klatki obrazu wideo. Jeśli dany telewizor nie obsługuje wybranego rozmiaru klatki obrazu wideo, nie zostanie wyświetlony żaden obraz.
- Jeśli wybrano opcję [4K] lub [C4K] podczas fotografowania używany będzie format z priorytetem 1080p.

Korzystanie z pilota zdalnego sterowania telewizora (Ster. HDMI)

Gdy aparat jest połączony z telewizorem za pomocą kabla HDMI, można go obsługiwać za pomocą pilota zdalnego sterowania telewizora.

- Telewizor musi obsługiwać interfejs HDMI. Więcej informacji na ten temat zawiera instrukcja obsługi telewizora.

Wi.	Za pomocą pilota zdalnego sterowania telewizora można obsługiwać aparat w trybie odtwarzania. Aparat może być używany jedynie do odtwarzania.
Wył.	Za pomocą pilota zdalnego sterowania telewizora nie można obsługiwać aparatu. Wskaźniki będą wyświetlane wyłącznie na ekranie telewizora.

- 1 Naciśnij przycisk **MENU**, aby wyświetlić menu.
- 2 Zaznacz pozycję [HDMI] w menu **⚙** Menu własne **D4** (Wyśw./■)/PC) i naciśnij przycisk **▶** w bloku klawiszy strzałek.
- 3 Zaznacz opcję [Ster. HDMI] za pomocą klawiszy strzałek **△ ▽** i naciśnij przycisk **▶**.
- 4 Zaznacz opcję [Włączone] za pomocą klawiszy strzałek **△ ▽** i naciśnij przycisk **OK**.

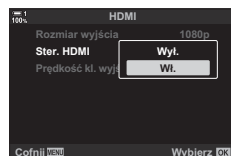
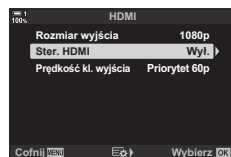
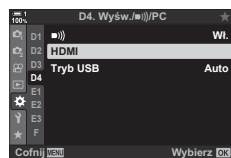

- 5 Naciskaj przycisk **MENU**, dopóki wszystkie menu nie zostaną zamknięte.
- 6 Połącz aparat i telewizor za pomocą kabla HDMI.
 - Odtwarzaj obrazy za pomocą pilota zdalnego sterowania telewizora. Postępuj zgodnie ze wskazówkami wyświetlanymi na ekranie telewizora.
 - W trybie odtwarzania pojedynczych zdjęć można wybierać informacje do wyświetlenia, naciskając czerwony przycisk, oraz przełączając na ekran indeksu, naciskając zielony przycisk.

- Niektóre funkcje mogą być niedostępne w niektórych telewizorach.
- Ekran monitora aparatu zostaje wyłączony, gdy telewizor jest używany do odtwarzania.

7 **Uwagi techniczne**

W niniejszym rozdziale omówiono kwestie takie jak konserwacja aparatu i zamieszczono listę ustawień domyślnych, z których można korzystać podczas używania aparatu.

7-1 Przechowywanie i konserwacja

Czyszczenie

Przed rozpoczęciem czyszczenia aparatu należy wyłączyć aparat i wyjąć z niego akumulatory.

- Nie należy stosować ściereczek nasączonych substancjami chemicznymi ani silnych rozpuszczalników, takich jak benzen czy alkohol.

Zewnętrzna część aparatu

- Delikatnie wyczyścić zewnętrzną część aparatu miękką ściereczką. Aby usunąć uporczywe zabrudzenia, należy użyć ściereczki zwilżonej w roztworze wody i neutralnego detergentu, a następnie dokładnie wyżętej. Kolejnym krokiem powinno być ostrożne osuszenie aparatu za pomocą suchej ściereczki. Jeśli aparat był używany nad morzem, należy wyczyścić go ściereczką zwilżoną w wodzie słodkiej, a następnie dokładnie wyżętać.

Monitor

- Delikatnie wyczyścić monitor miękką ściereczką.

Obiektyw

- Usunąć kurz i kłaczkę za pomocą dmuchawy do obiektywów (oferowanej przez innych producentów). Delikatnie wyczyścić obiektyw ściereczką do czyszczenia obiektywów.

Zapis

- Jeśli aparat ma być przechowywany przez dłuższy czas, należy wyjąć z niego akumulatory i karty pamięci. Aparat należy przechowywać w chłodnym, suchym i dobrze wentylowanym miejscu.
- Co jakiś czas należy ponownie włożyć akumulatory i sprawdzić, czy aparat działa normalnie.
- Przed założeniem tylnych pokryw należy usunąć z nich oraz z korpusu aparatu kurz i kłaczkę.
- Jeśli aparat ma być przechowywany bez zamocowanego obiektywu, należy założyć na niego pokrywkę bagnetu, aby do jego wnętrza nie przedostawał się kurz. Przed odłożeniem obiektywu należy pamiętać o założeniu jego przedniej i tylnej pokrywy.
- Przed odłożeniem aparatu do przechowywania należy go wyczyścić.
- Nie wolno przechowywać aparatu w pobliżu preparatów odstraszających owady.
- Nie należy przechowywać aparatu w miejscach, w których używane są substancje chemiczne, ponieważ mogłoby to spowodować korozję lub inne uszkodzenia.
- Pozostawienie zabrudzeń na obiektywie może doprowadzić do powstania na nim pleśni.
- Jeżeli aparat nie był używany przez dłuższy czas, przed użyciem zawsze należy sprawdzić każdy jego element. Przed zabraniem aparatu w podróż lub na ważne wydarzenie warto również zrobić kilka zdjęć testowych, aby sprawdzić, czy działa on poprawnie.

Czyszczenie i sprawdzanie przetwornika obrazu

Aparat ma konstrukcję zapobiegającą gromadzeniu się kurzu na matrycy, a dodatkowo wyposażony jest w funkcję redukcji zapylenia, która wprawia matrycę w wibracje o dużych częstotliwościach, aby usunąć kurz z jej przedniej powierzchni. Redukcja zapylenia przeprowadzana jest automatycznie po włączeniu aparatu. Redukcja zapylenia odbywa się również podczas mapowania pikseli, które służą do sprawdzania matrycy i układów przetwarzania obrazu. Ponieważ redukcja zapylenia przeprowadzana jest podczas uruchamiania aparatu, należy pamiętać, aby w momencie włączania trzymać urządzenie w pozycji pionowej.

Kontrola funkcji przetwarzania obrazu (Map.pikseli)

Należy przeprowadzić jednoczesną kontrolę matrycy oraz funkcji przetwarzania obrazu. Aby uzyskać najlepsze rezultaty, mapowanie pikseli należy wykonać co najmniej minutę po zrobieniu lub wyświetleniu zdjęcia.

- 1 Naciśnij przycisk **MENU**, aby wyświetlić menu.
- 2 Zaznacz opcję [Map.pikseli] w menu **⚙** Menu własne **[U]** (**📷** Narzędzia), a następnie naciśnij przycisk **▷** w bloku klawiszy strzałek.

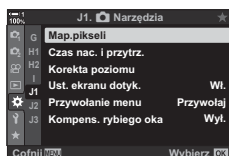

- 3 Naciśnij przycisk **OK**.
 - Podczas wykonywania mapowania pikseli wyświetlany jest pasek postępu ([Zajęty]). Po zakończeniu procesu wyświetlone zostaną menu.

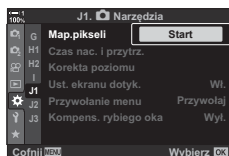

- W razie niezamierzonego wyłączenia aparatu w trakcie mapowania pikseli należy przeprowadzić mapowanie pikseli jeszcze raz po ponownym włączeniu aparatu.

7-2 Rozwiązywanie problemów

Aparat nie włącza się.

Akumulatory nie są naładowane.



- Należy naładować akumulatory za pomocą ładowarki.

Niska temperatura spowodowała tymczasowe obniżenie wydajności akumulatorów.

- Wydajność akumulatorów obniża się w niskich temperaturach. Przed użyciem aparatu należy ogrzać akumulatory poprzez wyjęcie ich z urządzenia i umieszczenie w kieszeni lub innym ciepłym miejscu.

Mimo naciskania spustu migawki nie są wykonywane zdjęcia.

Aparat wyłączył się automatycznie.

- Aparat będzie przełączany do trybu uśpienia, jeśli przez określony czas nie będą wykonywane żadne działania. Aby przywrócić działanie aparatu, należy nacisnąć spust migawki do połowy.  [Uśpienie] (str. 562)
Jeśli użytkownik nie wykona żadnych czynności przez określony czas po przejściu aparatu w stan uśpienia, urządzenie wyłączy się automatycznie.  [Auto. wyłączenia] (str. 562)

Trwa ładowanie lampy błyskowej.

- Podczas ładowania lampy błyskowej na wyświetlaczu miga wskaźnik . Spust migawki należy nacisnąć, gdy wskaźnik ten przestanie migać.

Elementy sterujące aparatu są zablokowane.

- Obrót dźwigni blokady w położenie zablokowania powoduje zablokowanie przycisków orientacji pionowej oraz innych wybranych elementów sterujących (str. 503).

Aparat nie może ustawić ostrości.

- Aparat może nie być w stanie ustawić ostrości (a wskaźnik ostrości na monitorze może migać), jeśli obiekt znajduje się zbyt blisko lub jego cechy uniemożliwiają automatyczne ustawienie ostrości. W takim przypadku należy odsunąć się od obiektu lub ustawić ostrość na obiekt o wysokim kontraście znajdujący się w tej samej odległości co obiekt, który ma być ostry na zdjęciu, a następnie ponownie ustawić kadr z użyciem funkcji blokady ostrości.

Obiekty niedostosowane do automatycznego ustawiania ostrości

Automatyczne ustawienie ostrości może być niemożliwe w następujących sytuacjach.

Wskaźnik ostrości miga i aparat nie ustawia ostrości



Obiekt nie ma kontrastu



Pośrodku kadru znajduje się bardzo jasny obiekt

Wskaźnik ostrości nie miga, ale aparat nie ustawia ostrości



Pole AF zawiera obiekty znajdujące się w różnej odległości od aparatu

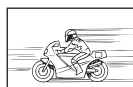

Obiekt szybko się porusza



Obiekt nie znajduje się w polu AF.

Funkcja redukcji szumów jest włączona podczas fotografowania przy długim czasie ekspozycji.

- Szumy (cętki) są bardziej widoczne na zdjęciach wykonanych przy długich czasach otwarcia migawki, np. podczas fotografowania w nocy lub w słabych warunkach oświetlenia. Po wykonaniu zdjęcia aparat może je przetworzyć, aby usunąć z niego szumy. W takim przypadku do momentu zakończenia przetwarzania nie można wykonywać kolejnych zdjęć. Funkcję redukcji szumów podczas fotografowania przy długim czasie ekspozycji można wyłączyć, wybierając opcję [Wyłączone] w pozycji [Red.szumu].  [Red.szumu] (str. 533)

Liczba dostępnych pól AF jest mniejsza niż zwykle.

Liczba i rozmiar dostępnych pól AF zależą od opcji wybranych w pozycjach [Telekonwerter cyfr.] (str. 235, 411) i [Proporcje obrazu] (str. 233) oraz od trybu pól AF (str. 120).

Zegar nie jest ustawiony.

Zegar nie został ustawiony po zakupie.

- Zegar nie został ustawiony w momencie dostawy. Przed pierwszym użyciem aparatu należy ustawić zegar.  „Ustawianie zegara w aparacie (⌚ Ustawienia)” (str. 455)

Akumulatory zostały wyjęte z aparatu.

- Zegar zostanie zresetowany po około dniu od momentu wyjęcia akumulatorów z aparatu. Zegar zostanie zresetowany szybciej, jeśli akumulatory zostaną włożone tylko na krótki czas. Przed zrobieniem ważnych zdjęć należy upewnić się, że zegar jest ustawiony poprawnie.

Ustawienia zostały zresetowane.

Ustawienia skonfigurowane w trybach własnych (trybach **C1–C4**) zostaną przywrócone do zapisanych wartości po wybraniu innego trybu lub wyłączeniu aparatu.

Zdjęcia wyglądają na wyblakłe.

Może tak zdarzyć się w przypadku zdjęć, na których obiekty są częściowo lub całkowicie oświetlone od tyłu. Jest to konsekwencją zjawisk znanych jako „flara” i efekt „zjawy”. Aby tego uniknąć, należy zadbać o to, aby jasne źródła światła pozostawały w miarę możliwości poza obszarem kadru. Zjawisko flary może mieć miejsce nawet wtedy, gdy źródło światła nie znajduje się w kadrze. Aby zapobiec przedostawaniu się bardzo jasnego światła do obiektywu, należy używać osłony obiektywu. Jeśli w ten sposób nie uda się osiągnąć oczekiwanych rezultatów, należy spróbować osłonić obiektyw ręką lub innym przedmiotem.  „Obiektywy wymienne” (str. 42)

Na zdjęciu widać jasne plamki.

Matryca może zawierać wadliwe piksele. Należy skorzystać z funkcji [Map.pikseli]. Jeśli to nie rozwiązuje problemu, należy kilkakrotnie powtórzyć tę procedurę.  „Kontrola funkcji przetwarzania obrazu (Map.pikseli)” (str. 633)

Niektóre pozycje menu nie są dostępne.

Wybranie niektórych pozycji menu za pomocą klawiszy strzałek może być niemożliwe, jeśli:

- są one niedostępne w bieżącym trybie lub
- zostały one wyłączone z powodu kombinacji aktualnie wybranych ustawień, na przykład trybu [] (str. 151) i opcji [Red.szumu] (str. 533).

Obiekt jest zniekształcony.

Aparat używa elektronicznej migawki:



podczas nagrywania filmów (str. 294), w trybie cichym (str. 163), w trybie fotografowania z ustawieniem szybkości zdjęć seryjnych (str. 168), w trybie zdjęć o wysokiej rozdzielczości (str. 210), podczas bracketingu ostrości (str. 239), podczas focus stackingu (str. 243) i z włączonym filtrem ND na żywo (str. 197).

Zdjęcia mogą być zniekształcone, jeśli podczas fotografowania obiekt lub aparat szybko się porusza. Należy unikać poruszania aparatem podczas fotografowania lub wybrać tryb, który nie wymaga użycia migawki elektronicznej.

Na zdjęciach widoczne są paski.











Migotanie wywołane obecnością świetlówek lub lamp LED, a także innych rodzajów sztucznego oświetlenia, będzie widoczne na zdjęciach wykonanych z użyciem funkcji wykorzystujących migawkę elektroniczną, takich jak:





nagrywanie filmów (str. 294), tryb cichy (str. 163), tryb fotografowania z ustawieniem szybkości zdjęć seryjnych (str. 168), tryb zdjęć o wysokiej rozdzielczości (str. 210), bracketing ostrości (str. 239), focus stacking (str. 243) i włączony filtr ND na żywo (str. 197).

Efekt migotania można ograniczyć, wybierając dłuższe czasy otwarcia migawki. Innym sposobem jest użycie funkcji skanera migotania.  [ Skan migotania] (str. 193), [ Skan migotania] (str. 374)

7-3 Ostrzeżenia i komunikaty o błędach

Komunikat/ostrzeżenie	Przyczyna	Rozwiązanie
 Brak karty	Nie włożono karty pamięci. Komunikat ten wyświetlany jest również wtedy, gdy nie wykryto żadnej karty pamięci.	Włożyć kartę pamięci. Jeśli karta znajduje się w aparacie, należy sprawdzić, czy jest ona włożona prawidłowo.
 ① Błąd karty	Wystąpił problem z kartą pamięci zainstalowaną w gnieździe 1.	Wyjąć kartę pamięci i włożyć ją ponownie. Jeśli to nie rozwiąże problemu, należy sformatować kartę pamięci. Jeśli formatowanie się nie powiedzie, nie będzie można użyć karty.
 ② Błąd karty	Wystąpił problem z kartą pamięci zainstalowaną w gnieździe 2.	
 ① Ochrona przed zapisem	Karta pamięci zainstalowana w gnieździe 1 jest zabezpieczona przed zapisem („zablokowana”).	Przełącznik ochrony przed zapisem karty pamięci jest ustawiony w pozycji „LOCK”. Ustawić przełącznik w położeniu odblokowania (str. 37).
 ② Ochrona przed zapisem	Karta pamięci zainstalowana w gnieździe 2 jest zabezpieczona przed zapisem („zablokowana”).	
 ① Karta jest pełna	<ul style="list-style-type: none"> Fotografowanie nie jest możliwe; na karcie pamięci zainstalowanej w gnieździe 1 nie ma wystarczająco dużo miejsca na kolejne zdjęcia. Fotografowanie nie jest możliwe; karta pamięci zainstalowana w gnieździe 1 jest pełna. 	Należy włożyć inną kartę pamięci lub usunąć zdjęcia z aktualnie używanej karty, uprzednio upewniając się, że wszelkie potrzebne zdjęcia zostały skopiowane na dysk komputera. Jeśli wybrano opcję [Podw. niezależne] lub [Podw.ident.] dla ustawienia [Ustawienia zapisu], wybierz inne ustawienie.
 ② Karta jest pełna	<ul style="list-style-type: none"> Fotografowanie nie jest możliwe; na karcie pamięci zainstalowanej w gnieździe 2 nie ma wystarczająco dużo miejsca na kolejne zdjęcia. Fotografowanie nie jest możliwe; karta pamięci zainstalowana w gnieździe 2 jest pełna. 	

Komunikat/ostrzeżenie	Przyczyna	Rozwiązanie
 1 Brak obrazu	Odtwarzanie nie jest możliwe; karta pamięci w gnieździe 1 nie zawiera obrazów.	Wybrana karta pamięci nie zawiera żadnych zdjęć. Przed włączeniem trybu odtwarzania należy zrobić zdjęcia.
 2 Brak obrazu	Odtwarzanie nie jest możliwe; karta pamięci w gnieździe 2 nie zawiera obrazów.	
 1 Błąd obrazu	Nie można odtworzyć pliku, ponieważ jest on uszkodzony lub został zapisany w formacie, który nie jest obsługiwany przez aparat.	Należy wyświetlić zdjęcie za pomocą przeglądarki plików graficznych lub podobnego oprogramowania na komputerze. Jeśli obrazu nie można odtworzyć na komputerze, może to oznaczać, że plik jest uszkodzony.
 2 Błąd obrazu		
 1 Nie można edytować zdjęcia	Funkcji retuszu zdjęć w aparacie nie można używać w przypadku obrazów utworzonych za pomocą innych urządzeń.	Edycję takich obrazów należy przeprowadzić na komputerze lub innym urządzeniu.
 2 Nie można edytować zdjęcia		
 W tej chwili nie można skorzystać z funkcji rejestrowania.	Poziom naładowania akumulatorów jest niski.	Należy naładować akumulatory lub włożyć naładowane akumulatory zapasowe.
 1 Na karcie nie ma już miejsca na dzienniki	Na karcie pamięci zainstalowanej w gnieździe 1 nie można już zapisać kolejnych dzienników.	Należy skopiować pliki dziennika do pamięci komputera i usunąć niepotrzebne pliki dziennika.
 2 Na karcie nie ma już miejsca na dzienniki	Na karcie pamięci zainstalowanej w gnieździe 2 nie można już zapisać kolejnych dzienników.	
 (światło stałe)	Błąd GPS. Funkcja GPS w aparacie nie działa prawidłowo.	Należy wyłączyć aparat, a następnie włączyć go ponownie. Jeśli ostrzeżenie nie zniknie z wyświetlacza, należy oddać aparat do autoryzowanego serwisu firmy Olympus.

Komunikat/ostrzeżenie	Przyczyna	Rozwiązanie
		<p>Należy wyłączyć aparat i poczekać na obniżenie temperatury wewnętrznej.</p>
 <p>Temperatura wewnątrz aparatu jest zbyt wysoka. Należy poczekać przed użytkowaniem aparatu na spadek temperatury.</p>	<p>Temperatura wewnętrzna aparatu wzrosła po wykonaniu serii zdjęć lub podobnej czynności.</p>	<p>Aparat za chwilę automatycznie się wyłączy. Należy odczekać, aż temperatura aparatu spadnie i będzie można wznowić robienie zdjęć.</p>
 <p>Bateria rozładowana</p>	<p>Akumulatory są rozładowane.</p>	<p>Należy naładować akumulatory.</p>
 <p>Brak połączenia</p>	<p>Wystąpił problem z połączeniem aparatu z komputerem lub urządzeniem HDMI.</p>	<p>Podłącz ponownie aparat.</p>
<p>Obiektyw jest zablokowany. Proszę wysunąć obiektyw.</p>	<p>Wysuwany obiektyw jest zamocowany, ale nie wysunięty.</p>	<p>Wysuń obiektyw.</p>
<p>Sprawdź stan obiektywu.</p>	<p>Wystąpił błąd między aparatem a obiektywem.</p>	<p>Należy wyłączyć aparat i sprawdzić, czy obiektyw jest prawidłowo podłączony, a następnie ponownie włączyć aparat.</p>

7-4 Ustawienia domyślne

*1: Można zapisać za pomocą funkcji [Przypisz do trybu niest.].

*3: Domyślne ustawienie można przywrócić za pomocą funkcji [Resetuj] (podstawowe).















*2: Domyślne ustawienie można przywrócić za pomocą funkcji [Resetuj] (pełne).

Sterowanie na żywo/Pełny panel sterowania LV

Tryb fotografowania	Pozycja	Domyślnie	*1	*2	*3		
P/A/S/M/B	ISO	Auto	✓	✓	✓	181	
	Tryb Flesza		✓	✓	✓	254	
		±0	✓	✓	✓	259	
	Wartość manualnie	FULL (lampa błyskowa ustawiona na STEROWANIE RĘCZNE))	✓	✓	✓	254	
	Stb. obrazu	S-IS Auto	✓	✓	✓	176	
	WB	Auto (opcja [Włączone] wybrana w pozycji [AUTO Zach. ciepły kolor])	✓	✓	✓	202	
	Kompensacja balansu bieli A	±0	✓	✓	—	206	
	Kompensacja balansu bieli G	±0	✓	✓	—		
	Kelwiny	5400 K (opcja [CWB] wybrana w pozycji [WB])	✓	✓	—	202	
	Obszar AF	Środek/pojedynczy	✓	✓	✓	123	
	Tryb AF	S-AF	✓	✓	✓	115	
	Priorytet twarzy	Priorytet twarzy i oka wł.	✓	✓	—	133	
		Pojedynczy	✓	✓	✓	151	
	Pomiar		✓	✓	✓	186	
	Ustawienia zapisu	Standardowy	✓	✓	—	72	
		①	F (Zdjęcie o wys. rozd.: F+RAW)	✓	✓	✓	78
		②	F (Zdjęcie o wys. rozd.: F+RAW)	✓	✓	✓	
	Tryb Obrazu	Naturalny	✓	✓	✓	215	
	Wyostrenie	±0	✓	✓	—	220	
	Kontrast	±0	✓	✓	—	221	
	Nasycenie	±0	✓	✓	—	222	
	Gradacja	Gradacja Normal	✓	✓	—	223	
	Efekt	— (opcja [i-Enhance] wybrana w pozycji [Tryb obrazu]: Standardowy)	✓	✓	—	226	
	Filtr koloru	— (opcja [Monochrom.] wybrana w pozycji [Tryb obrazu]: N:Brak)	✓	✓	✓	224	
	Kolor monochrom.	— (opcja [Monochrom.] wybrana w pozycji [Tryb obrazu]: N:Normalny)	✓	✓	✓	225	
	Proporcje obrazu	4:3	✓	✓	✓	233	
	Przestrzeń	sRGB	✓	✓	✓	232	
Kontrola światła i cieni	(±0)	✓	✓	✓	227		
Film	Wł.	✓	✓	✓	413		

Tryb fotografowania	Pozycja	Domyślnie	*1	*2	*3	
film)	ISO	opcje [P], [A] lub [S] wybrane w pozycji [Tryb]: Auto (stały) opcja [M] wybrana w pozycji [Tryb]: 200	—	✓	✓	369
	Tryb Flesza	Wył. błysk (stały)	—	—	—	—
		±0 (stała)	—	—	—	—
		M-IS	✓	✓	✓	376
		Auto (opcja [Włączone] wybrana w pozycji [Auto Zach. ciepły kolor])	—	✓	✓	380
		±0	—	✓	—	384
		±0	—	✓	—	
		5400 K (opcja [CWB] wybrana w pozycji [WB])	—	✓	—	380
	Obszar AF	Środek; grupa (3×3)	✓	✓	✓	352
		C-AF	✓	✓	✓	345
	Priorytet twarzy	Priorytet twarzy i oka wł.	✓	✓	—	360
	Pomiar	(stały)	—	—	—	—
		(stały)	✓	✓	✓	321
	Tryb Obrazu	Naturalny	✓	✓	✓	388
	Wyostrenie	±0	✓	✓	—	396
	Kontrast	±0	✓	✓	—	397
	Nasycenie	±0	✓	✓	—	398
	Gradacja	Gradacja Normal	✓	✓	—	399
	Proporcje obrazu	16:9 (stałe) Ustawienie C4K wybrane dla opcji []: 17:9	—	—	—	—
	Przestrzeń	sRGB (stała)	—	—	—	—
	Kontrola światel i cieni	(±0)	✓	✓	✓	403
	Tryb	P	—	✓	—	332
Film	Wł.	✓	✓	✓	413	
Tryb RC	A grupa A	TTL	✓	✓	✓	262
	B grupa B	Wył.	✓	✓	✓	
	C grupa C	Wył.	✓	✓	✓	
	lampa błyskowa aparatu	Wył.	✓	✓	✓	
	Kompensacja błysku	±0 (TTL, Auto)	✓	✓	✓	
	Moc lampy błyskowej	1/1 (Ręcznie)	✓	✓	✓	
	/FP	(Normalna)	✓	✓	✓	
	moc sygnału optycznego	Niski	✓	✓	✓	
Kanał	1	✓	✓	✓		

Menu fotografowania

Karta	Pozycja	Domyślnie	*1	*2	*3			
	Zresetuj / Tryby niest.	Resetuj	—	—	✓	—	91, 111, 331, 458, 460	
		Przypisywanie do trybu własnego	Tryb fotografowania: P Jakość obrazu: RAW+ L F					
		Przywołaj z trybu własnego	—					
	Tryb Obrazu	 Naturalny	✓	✓	✓	215, 388		
	 	L F (): RAW+  L F)	✓	✓	✓	78, 82, 213, 543		
	Proporcje obrazu	4:3	✓	✓	✓	233		
	Telekonwerter cyfr.	Wyl.	✓	✓	✓	235, 411		
	  	—	✓	✓	✓	151		
	 	Zd.w cz./Ust. Tme Lap	<input type="checkbox"/>	✓	✓	✓	172	
		Liczba klatek	99					
	Start czasu czekania	00:00:01						
	Czas interwału	00:00:01						
	Film Time Lapse	Wyl.						
	Ustawienia filmów	Rozdziel- czość filmu	FullHD					
		Częstotli- wość	10 kl/s					
	Bracketing		Wyl.	✓	✓	✓	236	
		AE BKT	3f 1.0EV				236	
		WB BKT	A–B	Wyl.				237
			G–M					
		FL BKT	Wyl.				237	
		ISO BKT	Wyl.				238	
		ART BKT	Wyl.				238	
		BKT ostr.	Wyl.	✓	✓	✓	239	
		Focus stacking	Wyl.				243	
		Liczba zdjęć	Opcja [Wyłączone] wybrana w pozycji [Focus stacking]: 99 Opcja [Włączone] wybrana w pozycji [Focus stacking]: 8				—	
Ustawiona zmiana ostrości	5							
 Czas ładowania	0 sek.	✓	✓	✓				
HDR	Wyl.	✓	✓	✓	195			

Karta	Pozycja	Domyślnie	*1	*2	*3		
	Wielokr. ekspozyc.	Liczba klatek	Wył.	—	✓	✓	246
		Auto wzmocn.	Wył.	—	✓	✓	
		Nakładka	Wył.	—	✓	✓	
	Komp. ef. Keystone	Wył.	✓	✓	✓	248	
Anti-Shock / Cichy	Anti-Shock	0 sek.	✓	✓	—	160, 163	
	Cichy	0 sek.					
	Red.szumu	Wył.					
	Ustawienia trybu cichego	—	✓	✓	—		
		Nie zezwalaj					
	Podsw.AF	Nie zezwalaj					
	Tryb Flesza	Nie zezwalaj					
Zdjęcie o wys. rozd.	Zdjęcie o wys. rozd.	0 sek.	✓	✓	—	210	
	Czas ładowania	0 sek.					
	Metoda fotogr.	Statyw	✓	✓	—		
Fotogr. ND na żywo		Wył.	✓	✓	✓	197	
	Numer ND	ND8 (3EV)	✓	✓	—		
	Symulacja LV	Wł.	✓	✓	—		

Menu wideo



Karta	Pozycja	Domyślnie	*1	*2	*3				
	Ustawienia trybu	Tryb	P	—	✓	—	332		
		Skaner migotania	Wył.	—	✓	✓	374		
	Ustawienia specyfikacji	MOV 4K 30p	MOV 4K 30p	✓	✓	✓	321, 339		
		M Ust. auto ISO							
		Granica górna / domyślne	Granica górna Domyślne	6400 200	✓	✓		✓	
		M ISO-Auto		Wył.	—	✓		—	
		Filtr szum.		Standardowy	✓	✓		✓	379
		WB		Auto	—	✓		✓	380
		Wszystkie WB		A±0, G±0	—	✓		—	385
		auto Zach. ciepły kolor		Wł.	—	✓		✓	383
		Tryb obrazu		Wył.	✓	✓		—	393
			Ustawienia AF/IS	Tryb AF	C-AF	✓		✓	✓
Szybkość C-AF	±0			✓	✓	✓	363		
Czułość C-AF	±0			✓	✓	✓	362		
Stb. obrazu	M-IS			✓	✓	✓	376		
	Poziom IS	±0	✓	✓	✓	378			

Karta	Pozycja	Domyślnie	*1	*2	*3		
	Ustawienia wyświetlacza						
		Ustawienia sterowania	Ster. na żywo, Live SPK	—	✓	—	428
		Ust. Info	Własne1	—	✓	—	429
	Ustawienia kodu czasowego	Tryb kodu czasowego	Z pomij. kl.	—	✓	—	324
		Tryb odliczania	RR	—	✓	—	
		Czas rozpoczęcia	00:00:00	—	✓	—	
		Układ wyświetlacza	min	—	✓	—	431
		Asystent wyświetlania	Wył.	—	✓	—	395
	Film		Wł.	✓	✓	✓	413
	Głośność nagrania	Wbudowany	±0	—	✓	—	
MIC		±0	—	✓	—		
Ogranicznik głośności		Wł.	—	✓	—		
Redukc. szumu wiatru		Wył.	—	✓	—		
Prędkość rejestr.		48 kHz/16 bitów	✓	✓	—		
Plug-in Power		Wył.	—	✓	—		
Łącze Rejestr. PCM	Głośność nagrywania aparatu	Działa	—	✓	—		
	Tonacja kaskadowa	Wył.	✓	✓	—		
	Nagrywanie zsynchronizowane	Wył.	✓	✓	—		
Głośność słuchawek		8	✓	✓	—		
	Wyjście HDMI		Tryb wyjścia	—	✓	—	432
			Sygnal nagr.	✓	✓	—	
			Kod czasowy	Wł.	✓	✓	





















Menu odtwarzania

Karta	Pozycja	Domyślnie	*1	*2	*3	
		Wł.	✓	✓	✓	283
	Edycja	—	—	—	—	284
	Zam. druku	—	—	—	—	291
	Kas. ochrony	—	—	—	—	271, 440
	Resetuj kolejność udostęp.	—	—	—	—	278, 447
	Kop.wszyst.	—	—	—	—	274, 443
		Połączenie Wi-Fi	Połączenie urządzenia	—	✓	—

Menu ustawień

Karta	Pozycja	Domyślnie	*1	*2	*3		
⌵	Ustawianie karty	—	—	—	—	38, 276, 445, 454	
	⌵ Ustawienia	⌚	—	—	—	455	
	Strefa czasowa	—	—	—	—		
	Auto. regulacja czasu	Wył.	—	—	—		
		Angielski	—	—	—	455	
		±0, ±0, Naturalny	✓	✓	—	456	
	Podgląd	Wył.	✓	✓	—	90, 456	
	Ustawienia Wi-Fi/ Bluetooth	Dostępność	Wł.	—	✓	457, 586, 607	
		Hasło połączenia	—	—	—		
		Wyłączanie (wstrzymanie)	Wył.	—	✓		—
		Resetowanie ustawień	—	—	—		—
		Adres MAC Wi-Fi	—	—	—		—
	Firmware	—	—	—	—	457	

Menu własne

Karta	Pozycja	Domyślnie	*1	*2	*3		
	AF/MF						
A1	 Tryb AF	S-AF	✓	✓	✓	115	
	 AF+MF	Wył.	✓	✓	✓	481	
	 AEL/AFL	S-AF	Tryb 3	✓	✓	✓	141
		C-AF	Tryb 4				
		MF	Tryb 3				
		AF - przyc.nac. do poł.	Działa	✓	✓	✓	
	Skanowanie AF		Tryb 2	✓	✓	✓	146, 482
	 Czulość C-AF	±0	✓	✓	✓	145, 483	
	 Początek pośrodku C-AF	 (Wszystkie pola)	✓	✓	✓	147, 483	
	 Priorytet środka C-AF	5, 9 lub 25 pól	✓	✓	✓	148, 484	
	A2	 [:::]Ustawienia trybu	Wszystkie; male; pojedyncze; grupa 5, 9 lub 25 pól	✓	✓	✓	485
		Wsk. pola AF	Wł.1	✓	✓	✓	486
		Panel wyboru pola AF	Wył.	✓	✓	✓	486
		[:::] Ustaw start	Docel. tr. AF, Docel. punkt AF	—	✓	✓	487
[:::] Wybierz ustawienia ekranu		Zestaw 1	✓	✓	✓	488	
			[:::]Tryb				
			⊙				
			⇄Pozycja				
		⇄Pozycja					
 [:::] Ustawienia trybu pól		1×1; rozmiar kroku pionowego i poziomego: 1	✓	✓	—	125, 488	
 Orientacja połączona [:::]	Wył.	✓	✓	—	489		
A3	 Ogranicz. AF	Wył.	✓	✓	✓	143, 490	
		Ustawienia odległości	Ustawienie 1	✓	✓		✓
		Priorytet wyzwalań	Wł.	✓	✓		✓
	Podśw.AF	Wł.	✓	✓	✓	490	
	 Priorytet twarzy		✓	✓	—	133, 360, 491	
	 Śledzenie obiektu	Wył.	✓	✓	—	149, 491	
	Reg. działania AF*	Wył.	✓	✓	✓	492	
A4	Odleg. wst. ust. MF		999,9 m	✓	✓	✓	129, 357, 494
	Asystent MF	Powiększenie	Wył.	✓	✓	—	495
		Podgląd	Wył.	✓	✓	—	
	Sprzęgło man. ostrz.		Działa	✓	✓	✓	128, 356, 496
	Pierś.ostr.			✓	✓	✓	496
	Ostrość w Bulb/Time		Wł.	✓	✓	✓	107, 497
	Reset obkt.		Wł.	✓	✓	✓	497

* Użycie opcji [Resetuj] do przeprowadzenia całkowitego lub standardowego resetu nie ma wpływu na zapisane wartości.

Karta	Pozycja	Domyślnie	*1	*2	*3			
* B1	Przycisk/Pokręto/Dźwignia							
	Funkcja przycisku	ISO REC I/O Fn AEL/AF-L WB Fn Wyl. (↓) Wyl. (📷/👁) Fn ISO AEL/AF-L L-Fn	 ISO REC I/O [Fn] AEL/AF-L WB [Fn] Wyl. (↓) Wyl. (📷/👁) ISO AEL/AF-L Wstrzymaj AF	✓	✓	—	463	
	Przycisk środka		Wyl.	✓	✓	—	499	
	Klawisz kierunku		[Fn]	✓	✓	—	499	
	Funkcja pokręta	P	Położenie 1	 : Ps	✓	✓	—	473, 500
			Położenie 2	: ISO : WB				
		A	Położenie 1	 : F Nr	✓	✓	—	
			Położenie 2	: ISO : WB				
		S	Położenie 1	 : Migawka	✓	✓	—	
			Położenie 2	: ISO : WB				
		M/B	Położenie 1	 : F Nr : Migawka	✓	✓	—	
			Położenie 2	 : ISO				
			Menu	 : ↕/Wartość	—	✓	—	
				: Poprz./Nast. :	—	✓	—	
	Kierunek obrotu pokręta	Ekspozycja	Pokręto1	✓	✓	—	500	
		Ps	Pokręto1	✓	✓	—		
	Funkcja dźwigni Fn		Tryb 2	—	✓	—	475, 501	
			Tryb 2	Tryb AF/Docel. tr. AF/ Docel. punkt AF	—	✓	—	
		Dźwignia Fn / dźwignia zasilania	Fn	—	✓	—	501	

Karta	Pozycja	Domyślnie	*1	*2	*3		
* B2	Szybki pow. elektr.	Normalny	✓	✓	—	502	
	Ustawienia C-LOCK	—	✓	✓	—	503	
Wyzwalanie//Stabiliz. obrazu							
C1	Priorytet wyzwalania S-AF	Wył.	✓	✓	✓	505	
	Priorytet wyzwalania C-AF	Wł.	✓	✓	✓	505	
L Ustawienia 155, 506							
	Maks. liczba kl./s	10 kl./s	✓	✓	✓		
	Ogr. liczby klatek	Wył.	✓	✓	✓		
	Maks. liczba kl./s	18 kl./s	✓	✓	✓		
	Ogr. liczby klatek	Wył.	✓	✓	✓		
Pro Cap	Maks. liczba kl./s	18 kl./s	✓	✓	✓		
	Licz. kl. przed zw. mig.	8	✓	✓	✓		
	Ogr. liczby klatek	25	✓	✓	✓		
H Ustawienia 155, 507							
	Maks. liczba kl./s	15 kl./s	✓	✓	✓		
	Ogr. liczby klatek	Wył.	✓	✓	✓		
	Maks. liczba kl./s	60 kl./s	✓	✓	✓		
	Ogr. liczby klatek	Wył.	✓	✓	✓		
Pro Cap	Maks. liczba kl./s	60 kl./s	✓	✓	✓		
	Licz. kl. przed zw. mig.	14	✓	✓	✓		
	Ogr. liczby klatek	25	✓	✓	✓		
Redukcja migotania	LV z zapob. migotaniu	Auto	✓	✓	—	190, 509	
	Fotogr. z zapob. migot.	Wył.	✓	✓	—		
C2	Stb. obrazu	S-IS AUTO	✓	✓	✓	176, 510	
	Stb. Obrazu	Priorytet kl./s	✓	✓	—	174, 511	
	W połowie spustu z IS	Wł.	—	✓	—	178, 511	
	Prior. I.S. obiektywu	Wył.	✓	✓	✓	512	
Wyśw./							
D1	Ust. sterowania	Live SPK	✓	✓	—	513	
	/Ust. Info	Info	Tylko obraz, Całkowita	✓	✓	✓	515
		Info	Ramka powiększenia, Przew. powiększenia, Ramka wyboru	—	✓	—	
		Info LV	Tylko obraz, Własne1, Własne2	✓	✓	—	
		Informacje po naciśnięciu spustu do połowy	Wł.	✓	✓	—	
		Info LV wył.	Wył.	✓	✓	—	
	Ustawienia	25, Kalendarz	✓	✓	—		
Ust. trybu obrazu	Wszystkie wybrane	✓	✓	—	520		
/Ustawienia	H, Pro Cap H, L, L, Pro Cap L, C1s, C2,	✓	✓	—	520		
Ustawienia wielu funkcji	Wszystkie włączone z wyjątkiem WB i ISO	✓	✓	—	521		

Karta	Pozycja	Domyślnie	*1	*2	*3			
✱	D2	Nocne kadry	Tryb manualny	Wyl.	✓	✓	200, 521	
			Bulb/Time	Wł.2, Priorytet liczby klatek				
			Fotomontaż na żywo	Wyl.				
			Inne	Wyl.				
		Tryb Art LV	Tryb 1	✓	✓	—	522	
		Częstotliwość	Normalny	✓	✓	✓	175, 522	
		Ustawienia zbliżenia LV	Tryb zbliżenia LV	Tryb 2	✓	✓	—	139, 523
			Nocne kadry	Wyl.	✓	✓	—	
		Ustawienie domyślne	Ostatnio	—	✓	—	523	
		Ustawienia	Blokada	Wyl.	✓	✓	—	524
	Nocne kadry		Wyl.	✓	✓	—		
	D3	Ust. siatki wiz.	Kolor wyświetlania	Ust. wst. 1	✓	✓	—	524
			Wyświetlona siatka	Wyl.	✓	✓	—	
			Zastosuj ustawienia do EVF	Wł.	✓	✓	—	
		Ustawienia podglądu	Kolor podglądu	Czerwony	✓	✓	—	525
			Intens. podświetlenia	Normalny				
			Dost. jasności obrazu	Wyl.				
		Ustawienia histogramu	Światła	255	✓	✓	—	526
			Cienie	0				
		Przewodnik trybów	Wyl.	✓	✓	—	526	
Asystent autoportretu		Wł.	✓	✓	—	527		
D4			Wł.	✓	✓	✓	527	
	HDMI	Rozmiar wyjścia	1080p	—	✓	—	434, 528, 627	
		Ster. HDMI	Wyl.	—	✓	—		
		Prędkość kl. wyjścia	Priorytet 60p	—	—	—		
	Tryb USB	Auto	—	✓	✓	529		
Eksp./ISO/BULB/								
E1	Krok EV		1/3EV	✓	✓	✓	530	
	Krok ISO		1/3EV	✓	✓	✓	530	
	Ust. autoISO	Granica górna / domyślne	Granica górna: 6400 Domyślnie: 200	✓	✓	✓	183, 531	
		Najniższe ust. czasu otwarcia migawki	Auto	✓	✓	✓		
	ISO-Auto	Wszystkie		✓	✓	—	185, 531	
	Filtr szum.	Standardowy		✓	✓	✓	532	
	Przetwarzanie niskiego ISO	Prior. napędu		✓	✓	✓	532	
Red.szumu	Auto		✓	✓	✓	533		

Karta	Pozycja	Domyślnie	*1	*2	*3		
*	Timer Bulb/Time	8 min	✓	✓	✓	533	
	Monitor Bulb/Time	-7	✓	✓	—	534	
	Live Bulb	Wył.	✓	✓	—	534	
	Live Time	0,5 sek.	✓	✓	—	535	
	Kompozytowy - ustawienia	1 sek.	✓	✓	—	110, 535	
	Skaner migotania	Wył.	✓	✓	✓	536	
	Pomiar		✓	✓	✓	186, 536	
	Pomiar AEL	Auto	✓	✓	✓	537	
	[::] Pomiar punktowy	Punktowy	Wł.	✓	✓	✓	537
		Punktowy światła	Wł.	✓	✓	✓	
		Punktowy cienie	Wł.	✓	✓	✓	
	Fleksja ekspozycji		±0	✓	✓	—	538
			±0				
			±0				
Własne							
	X-Sync	1/250	✓	✓	✓	260, 539	
	Dł. błysku	1/60	✓	✓	✓	261, 539	
	+	Wył.	✓	✓	✓	540	
	+WB	Wył.	✓	✓	—	540	
	Tryb RC	Wył.	✓	✓	✓	541	
/WB/Kolor							
	Ustaw	-1: -2: -3: -4:	✓	✓	✓	81, 542	
	Liczb.piks.	Middle	3200×2400	✓	✓	✓	82, 543
		small	1280×960				
	Kor.winiet.	Wył.	✓	✓	✓	543	
	WB	Auto	✓	✓	✓	544	
	Wszystkie	A±0, G±0	✓	✓	—	545	
	^{WB} Auto Zach. ciepły kolor	Wł.	✓	✓	✓	205	
Przestrzeń	sRGB	✓	✓	✓	232		

Karta	Pozycja		Domyślnie	*1	*2	*3		
* Zapis/Kasowanie	H1 Ustawienia gniazda karty		Ustawienia zapisu	Standardowy	✓	✓	—	547
			Gniazdo zapisu		✓	✓	—	
			Gniazdo zapisu		✓	✓	—	
			Gniazdo		✓	✓	—	
			Przypisz folder zapis.	Nie przypisuj	✓	✓	—	
	Nazwa pliku			Resetuj	✓	✓	—	548
	Ed.Nazplik			—	✓	✓	—	548
	Ustawienie dpi			350 dpi	✓	✓	—	549
	Ust. Copyright*		Info Copyright	Wył.	✓	✓	—	549
			Nazwisko artysty	—	—	—	—	
			Nazwa Copyright	—	—	—	—	
	Ust. inf. o obiektyw.*			Wył.	—	✓	—	550
	H2 Szybkie kas			Wył.	✓	✓	✓	551
	Kas.RAW+JPEG			RAW+JPEG	✓	✓	✓	551
	Ust.prioryt			Nie	✓	✓	✓	552
	EVF							
	I Auto przełącznik EVF			Wł.	—	✓	—	85, 328, 553
Regulacja wizjera		Auto. naśw. EVF	Wł.	✓	✓	—		
		Regulacja wizjera	±0, ±0				553	
Styl wizjera EVF			Styl 2	—	✓	—	554	
Ust. Info			Info. podstawowe, Własne1, Własne2	✓	✓	—	555	
Ust. siatki wiz. EVF		Kolor wyświetlania	Ust. wst. 1	✓	✓	—	556	
		Wyświetlona siatka	Wył.	✓	✓	—		
Poziom do połowy			Wł.	✓	✓	—	556	
Symul. wizjer optycz.			Wył.	✓	✓	✓	89, 557	

* Użycie opcji [Resetuj] do przeprowadzenia całkowitego lub standardowego resetu nie ma wpływu na zapisane wartości.

Karta	Pozycja	Domyślnie	*1	*2	*3		
*	Narzędzia						
	J1	Map.pikseli	—	—	—	558, 633	
	Czas naciśnięcia i przytrzymania	Koniec LV	0,7 sek.	✓	✓	—	558
		Resetuj klatkę LV	0,7 sek.	✓	✓	—	
		Koniec	0,7 sek.	✓	✓	—	
		Resetuj klatkę	0,7 sek.	✓	✓	—	
		Resetuj	0,7 sek.	✓	✓	—	
		Resetuj	0,7 sek.	✓	✓	—	
		Resetuj	0,7 sek.	✓	✓	—	
		Resetuj	0,7 sek.	✓	✓	—	
		Resetuj	0,7 sek.	✓	✓	—	
		Wyśw. Auto przełącznik EVF	0,7 sek.	✓	✓	—	
		Koniec	0,7 sek.	✓	✓	—	
		Wstaw tonację kask.	0,7 sek.	✓	✓	—	
		Koniec	0,7 sek.	✓	✓	—	
		Resetuj	0,7 sek.	✓	✓	—	
		Przełącz blokadę	0,7 sek.	✓	✓	—	
Wyśw. ust. BKT	0,7 sek.	✓	✓	—			
Zakończ skaner migotania	0,7 sek.	✓	✓	—			
Korekta poziomu	—	—	✓	—	559		
Ust. ekranu dotyk.	Wł.	—	✓	—	559		
Przywołanie menu	Przywołaj	✓	✓	—	560		
Kompensacja efektu rybiego oka	Wył.	✓	✓	—	250, 560		
J2	Ustawienia baterii	Priorytet baterii	1 Akumulator	✓	✓	—	561
		Stan baterii	—	—	—		
	Podświetl. LCD	Utrzym.	✓	✓	✓	561	
	Uśpienie	1 min	✓	✓	✓	562	
	Auto. wyłączenia	4 godz.	✓	✓	✓	562	
	Szybki tryb uśpienia	Wył.	✓	✓	—	563	
		Podświetl. LCD	8 sek.	✓	✓		—
	Uśpienie	10 sek.					
J3	Zapis położenia GPS	Wył.	—	✓	—	570	
	Priorytet GPS	Dokładn. GPS	—	✓	—	564, 579	
	Wysokość/temperatura	Kalibruj wysokość	—	—	✓	—	565, 578
		m/ft	m				
		°C/°F	°C				
Rejestr. czujnika pola	—	—	—	—	565, 571		
Certyfikat	—	—	—	—	566		

7-5 Pojemność karty pamięci

Pojemność karty pamięci: zdjęcia

Dane dotyczą karty SD o pojemności 16 GB używanej do rejestrowania zdjęć o współczynniku proporcji 4:3.

Jakość obrazu	Wielkość obrazu (piksele)	Kompresja	Format pliku	Przybliżony rozmiar pliku (MB)	Pojemność (liczba zdjęć)
50M F+RAW	(Statyw) 10400 × 7792	Bezstratny	ORF	(Statyw) 168,3	(Statyw) 87
	(Z ręki) 8200 × 6132			(Z ręki) 121,4	(Z ręki) 120
	8160 × 6120	1/4	JPEG		
	5240 × 3192	Bezstratny	ORI		
25M F+RAW	(Statyw) 10400 × 7792	Bezstratny	ORF	(Statyw) 157,6	(Statyw) 94
	(Z ręki) 8200 × 6132			(Z ręki) 110,6	(Z ręki) 133
	5760 × 4320	1/4	JPEG		
	5240 × 3192	Bezstratny	ORI		
50M F	8160 × 6120	1/4	JPEG	21,7	634
25M F	5760 × 4320	1/4	JPEG	10,9	1261
RAW	5184 × 3888	Bezstratny	ORF	21,7	690
L SF		1/2,7	JPEG	13,1	1054
L F		1/4		8,9	1550
L N		1/8		4,6	3013
M SF		1/2,7		5,1	2697
M F		1/4		3,6	3906
M N		1/8		1,9	7397
S SF		1/2,7		2,0	6975
S F		1/4		1,4	9765
S N		1/8		0,9	16836
S SF	1/2,7	1,0		13562	
S F	1/4	0,8	18083		
S N	1/8	0,5	28721		
S SF	1/2,7	0,8	18779		
S F	1/4	0,6	24413		
S N	1/8	0,3	61032		

- Pojemność różni się w zależności od rejestrowanego obiektu oraz obecności lub braku znakowania i podobnych elementów. Wyświetlana liczba pozostałych ekspozycji może się nie zmienić po zrobieniu lub usunięciu zdjęć.
- Rzeczywisty rozmiar pliku jest zależny od rejestrowanego obiektu.
- Maksymalna liczba pozostałych ekspozycji wyświetlana przez aparat wynosi 9999.

Pojemność karty pamięci: filmy

Liczby dotyczą karty pamięci SDHC o pojemności 32 GB.

Rozmiar klatki	Kompresja	Liczba klatek	Pojemność (wartość przybliżona)
C4K	—	24p	17 minut
4K	—	30p, 25p, 24p	39 minut
FHD	A-I	30p, 25p, 24p	20 minut
	SF	60p, 50p, 30p, 25p, 24p	1 godzina 15 minut
	F		2 godziny 4 minuty
	N		3 godziny 15 minuty
HD	A-I	60p, 50p, 30p, 25p, 24p	39 minut
	SF		2 godziny 22 minuty
	F		4 godziny
	N		5 godziny 13 minut

- Wartości dotyczą filmu nagranych przy maksymalnej częstotliwości klatek. Rzeczywista szybkość transmisji bitów różni się w zależności od częstotliwości klatek oraz rejestrowanej sceny.
- Poszczególne pliki wideo mogą mieć rozmiar do 4 GB. Gdy dany plik osiągnie rozmiar 4 GB, tworzony jest nowy plik.
- Poszczególne filmy mogą trwać do 29 minut.

7-6 Dane techniczne

■ Aparat

Typ	
Typ	Cyfrowy aparat fotograficzny z systemem wymiennych obiektywów zgodnych z systemem Micro Four Thirds
Obsługiwane obiektywy	Obiektywy M.ZUIKO DIGITAL / obiektywy systemu Micro Four Thirds
Mocowanie obiektywu	System Micro Four Thirds
Współczynnik konwersji ogniskowej w formacie 35 mm	Ok. 2×
Matryca	
Typ	Matryca Live MOS 4/3"
Całkowita liczba pikseli	Okolo 21,77 miliona pikseli
Efektywna liczba pikseli	Okolo 20,37 miliona pikseli
Rozmiar (szerokość × wysokość)	17,4 mm × 13,0 mm
Współczynnik proporcji obrazu	1,33 (4:3)
Celownik	
Typ	Celownik elektroniczny z czujnikiem oka
Liczba pikseli	Ok. 2 360 000 pikseli
Pokrycie kadru	100%
Punkt oka	Ok. 21 mm (-1 m^{-1})
Funkcja podglądu na żywo	
Matryca	Matryca Live MOS
Pokrycie kadru	100%
Monitor	
Typ	3,0-calowy, dotykowy, kolorowy ekran LCD TFT z możliwością zmiany kąta ustawienia
Liczba pikseli	Ok. 1 040 000 pikseli (współczynnik proporcji 3:2)
Migawka	
Typ	Sterowana elektronicznie migawka szczelinowa
Czas otwarcia migawki	1/8000–60 s, bulb, time
Czas synchronizacji lampy błyskowej	Do 1/250 s
Automatyczna regulacja ostrości	
Typ	Szybki autofokus obrazowy
Obszary ostrości	121
Zakres wykrywania	-3,5 do 20 EV (odpowiednik obiektywu f/2,8, ISO 100)
Wybór obszarów ostrości	Automatyczny, ręczny

Kontrola ekspozycji	
Pomiar	Pomiar (przetwornika) TTL Cyfrowy pomiar ESP, pomiar centralnie-ważony, pomiar punktowy
Zakres	-2–+20 EV (odpowiednik f/2,8, ISO 100)
Tryby ekspozycji	P program AE (z przesunięciem programu); A priorytet przysłony AE; S priorytet migawki AE; M ręczny; B (bulb, time, fotomontaż); C1–C4 tryby własne;  film
Czułość ISO	L64; L100; 200–25600 w krokach co 1/3 lub 1 EV
Kompensacja ekspozycji	±5,0 EV w krokach co 1/3, 1/2 lub 1 EV
Balans bieli	
Tryby balansu bieli	Auto; wstępnie ustawiony balans bieli (7 typów); ustawienie własne; jednodotkowy balans bieli (możliwość zapisania do 4 zmierzonych wartości balansu bieli)
Zapis	
Nośnik	Karty pamięci SD, SDHC lub SDXC zgodne ze standardem UHS-II
Formaty plików	Zdjęcia: JPEG (DCF2.0), RAW Filmy: MOV (MPEG-4 AVC/H.264)
Dźwięk	Liniowy dźwięk stereo PCM, 16 bitów; częstotliwość próbkowania 48 kHz (format WAVE) Liniowy dźwięk stereo PCM, 24 bity; częstotliwość próbkowania 96 kHz (format WAVE)
Obsługiwane standardy	Exif 2.3, DPOF (zdjęcia)
Napęd	
Tryby wyzwalania migawki	Pojedyncze zdjęcia; fotografowanie seryjne; fotografowanie z funkcją Anti-Shock; fotografowanie w trybie cichym; fotografowanie z ustawieniem szybkości zdjęć seryjnych; samowyzwalacz; fotografowanie w trybie zdjęć o wysokiej rozdzielczości
Szybkość zapisu serii zdjęć	Seryjne wys.: do 15 kl./s Ciche seryjne wys./Wysoka szybkość zdj. seryjn.: do 60 kl./s
Samowyzwalacz	12 s, 2 s lub własny samowyzwalacz
Oszczędzanie energii	Czas do uśpienia: 1 minuta; czas do wyłączenia: 4 godziny (możliwość dostosowania)
Odtwarzanie	
Formaty wyświetlania	Pojedyncze zdjęcie; zoom; indeks; kalendarz
Bezprzewodowa sieć LAN	
Obsługiwane standardy	IEEE 802.11a/b/g/n/ac*
Bluetooth®	
Obsługiwane standardy	Bluetooth wersja 4.2 BLE
GPS	
Częstotliwość	1575,42 MHz (GPS/QZSS) 1598,0625 MHz–1605,3750 MHz (GLONASS)
System geodezyjny	WGS 84
Złącza zewnętrzne	
	USB (typ C); HDMI (typ D); zewnętrzna lampa błyskowa; przewodowy pilot zdalnego wyzwalania (mini-jack ø2,5 mm); gniazdo mikrofonu (mini-jack stereo ø3,5 mm); gniazdo słuchawkowe (mini-jack stereo ø3,5 mm); DC-IN

* Należy zwrócić uwagę, że kamery zostały opracowane zgodnie z różnymi standardami obowiązującymi w poszczególnych krajach.

Zasilacz	
Bateria	Akumulator litowo-jonowy ×2
Zewnętrzne źródła zasilania	Obsługuje zasilacz sieciowy AC-5; zgodność z USB PD
Wymiary/masa	
Wymiary (szer. × wys. × gł.)	144,4 mm × 146,8 mm × 75,4 mm (bez części wystających)
Waga	Okolo 997 g (w tym dwa akumulatory i dwie karty pamięci)
Środowisko robocze	
Temperatura	-10 °C do +40 °C (podczas pracy); -20 °C do +60 °C (podczas przechowywania)
Wilgotność	30%–90% (podczas pracy); 10%–90% (podczas przechowywania)
Wodoodporność	Typ: zgodność z normą IEC 60529 IPX1 (jeśli aparat jest używany z wodoszczelnym obiektywem firmy Olympus)

■ Akumulatory litowo-jonowe

NR MODELU	BLH-1
Typ	Akumulator litowo-jonowy wielokrotnego ładowania
Napięcie nominalne	7,4 V (prąd stały)
Pojemność nominalna	1720 mAh
Żywotność w cyklach	Ok. 500 cykli (zależnie od warunków użytkowania)
Temperatura pracy	Od 0°C do 40°C (ładowanie)
Wymiary (szer. × wys. × gł.)	Ok. 45 mm × 20 mm × 53 mm
Waga	Ok. 74 g

■ Ładowarka do akumulatorów litowo-jonowych

NR MODELU	BCH-1
Znamionowe napięcie wejścia	AC 100 V–240 V (50/60 Hz)
Znamionowe napięcie wyjścia	DC 8,4 V, 1100 mA
Czas ładowania	Ok. 2 godziny (w temperaturze pokojowej)
Temperatura pracy	0 °C do 40 °C (podczas pracy); –20 °C do +60 °C (podczas przechowywania)
Wymiary (szer. × wys. × gł.)	Ok. 71 mm × 29 mm × 96 mm
Waga	Ok. 85 g (bez przewodu zasilającego)

- Dołączony przewód zasilający jest przeznaczony do użycia wyłącznie z tym aparatem. Nie należy używać z innymi urządzeniami. Aparatu nie wolno używać z przewodami przeznaczonymi do innych urządzeń.
- Wygląd tego produktu oraz jego dane techniczne mogą być zmieniane bez uprzedzenia oraz bez jakichkolwiek zobowiązań ze strony producenta.
- Najnowsze dane techniczne znajdują się na stronie internetowej firmy Olympus.

Terminy HDMI, HDMI High Definition Multimedia Interface oraz logo HDMI są znakami towarowymi lub zarejestrowanymi znakami towarowymi HDMI Licensing Administrator, Inc. w Stanach Zjednoczonych i innych krajach.

HDMI™
HIGH-DEFINITION MULTIMEDIA INTERFACE

7-7 Schemat systemu

Źródła zasilania



BLH-1
Akumulator litowo-jonowy



BCH-1
Ładownica do akumulatorów litowo-jonowych

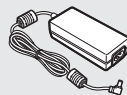

AC-5
Zasilacz sieciowy

Przewody połączeniowe

Kabel USB;
Kabel HDMI **

Zdalne sterowanie i wyzwalanie

RM-CB2
Kabel zdalnego wyzwalania



Etui i paski

Pasek na ramię;
etui na aparat

Karty pamięci

SD/SDHC/
SDXC

Słuchawki

Mikrofony

E-MIX

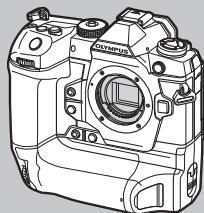

Oprogramowanie

OLYMPUS Capture
Oprogramowanie sterujące aparatem

Olympus Workspace
Oprogramowanie do zarządzania zdjęciami cyfrowymi i ich edytowania

 : akcesorium zgodne z E-MIX

 : w ofercie innych producentów

Najnowsze informacje można znaleźć w witrynie firmy OLYMPUS.

*1 Kable HDMI są oferowane przez innych producentów.

*2 Nie wszystkie obiektywy mogą być używane z adapterem. Szczegóły znajdziesz w witrynie firmy OLYMPUS.

*3 Informacje na temat zgodnych obiektywów znajdują się w witrynie firmy OLYMPUS.

Obiektywy



Obiektywy systemu Micro Four Thirds



MMF-2/MMF-3¹²
Adapter systemu Four
Thirds



Obiektywy systemu Four
Thirds

Konwertery do obiektywów¹³

FCON-P01
Rybie oko

WCON-P01
Szerokokątny

MCON-P01
Makro

MCON-P02
Makro

Lampy błyskowe



FL-LM3
Elektroniczna lampa błyskowa



FL-900R
Elektroniczna lampa błyskowa



FL-700WR
Elektroniczna lampa błyskowa

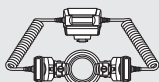

STF-8
Lampa błyskowa do makrofotografii



FC-WR
Nadajnik bezprzewodowy
wykorzystujący fale radiowe



FR-WR
Odbiornik bezprzewodowy
wykorzystujący fale radiowe

8

ZASADY BEZPIECZEŃSTWA

Należy przestrzegać zasad bezpieczeństwa zamieszczonych w tym rozdziale, aby uniknąć obrażeń ciała i innych tego typu problemów. Należy zapoznać się ze wszystkimi informacjami zawartymi w tym rozdziale.

ZASADY BEZPIECZEŃSTWA



UWAGA

RYZIKO PORAŻENIA PRĄDEM
NIE OTWIERAĆ



UWAGA: ABY OGRANICZYĆ RYZYKO PORAŻENIA PRĄDEM ELEKTRYCZNYM, NIE ZDEJMUJ POKRYW (RÓWNIEŻ TYLNEJ). WEWNĄTRZ APARATU NIE MA ŻADNYCH ELEMENTÓW PRZEZNACZONYCH DO OBSŁUGI LUB NAPRAWY PRZEZ UŻYTKOWNIKA. WSZELKIE CZYNNOŚCI SERWISOWE POWINNY BYĆ ZLECANE DO WYKONANIA ODPowiednio WYKWALIFIKOWANEMU PERSONELOWI SERWISU OLYMPUS.



Wykrzyknik umieszczony w trójkącie informuje o ważnych instrukcjach dotyczących działania i konserwacji, zawartych w załączonej do aparatu dokumentacji.



OSTRZEŻENIE

Jeśli podczas użytkowania produktu nie będą przestrzegane wskazówki podane pod tym symbolem, może to spowodować poważne obrażenia ciała lub śmierć.



UWAGA

Jeśli podczas użytkowania produktu nie będą przestrzegane wskazówki podane pod tym symbolem, może to spowodować obrażenia ciała.



OŚWIADCZENIE

Jeśli podczas użytkowania produktu nie będą przestrzegane wskazówki podane pod tym symbolem, może to spowodować uszkodzenie sprzętu.

OSTRZEŻENIE!

ABY UNIKAĆ NIEBEZPIECZEŃSTWA POŻARU I PORAŻENIA PRĄDEM, NIGDY NIE NALEŻY WYSTAWIAĆ PRODUKTU NA DZIAŁANIE WODY ANI UŻYWAĆ GO PRZY DUŻEJ WILGOTNOŚCI POWIETRZA.

Ostrzeżenia ogólne

Przeczytaj wszystkie wskazówki — przed rozpoczęciem korzystania z produktu przeczytaj całą instrukcję obsługi. Zachowaj wszystkie instrukcje i dokumenty na przyszłość.

Źródło zasilania — Produkt można podłączać tylko do źródła zasilania opisanego na etykiecie produktu.

Ciała obce — Aby uniknąć obrażeń ciała, nigdy nie wkładaj metalowych przedmiotów do wnętrza produktu.

Czyszczenie — Przed czyszczeniem zawsze odłącz produkt od ściennego gniazdka sieci elektrycznej. Do czyszczenia używaj tylko lekko wilgotnej szmatki. Do czyszczenia urządzenia nigdy nie używaj środków czyszczących w płynie lub aerozolu ani żadnych rozpuszczalników organicznych.

Ciepło — Nigdy nie używaj ani nie przechowuj produktu w pobliżu źródła ciepła, takiego jak grzejnik, kaloryfer, piecyk i inne urządzenia grzewcze, a także w pobliżu wzmacniaczy stereo.

Wyposażenie dodatkowe — ze względów bezpieczeństwa i w celu uniknięcia uszkodzenia aparatu korzystaj wyłącznie z akcesoriów zalecanych przez firmę Olympus.

Ustawianie aparatu — Aby uniknąć uszkodzenia aparatu i zapobiec ewentualnemu wypadkowi, nigdy nie stawiaj aparatu na niestabilnej podstawie, statywie czy w niepewnym uchwycie.

OSTRZEŻENIE

- **Nie należy korzystać z aparatu w pobliżu łatwopalnych lub wybuchowych gazów.**
- **Fotografując za pomocą celownika, należy od czasu do czasu pozwolić oczom odpocząć.**

Nieprzestrzeganie tego zalecenia może powodować zmęczenie oczu, nudności lub objawy podobne do choroby lokomocyjnej. Długość i częstotliwość odpoczynku zależy od warunkowań osobniczych; należy kierować się w tym zakresie własnym osądem. W przypadku wystąpienia

- zmęczenia lub złego samopoczucia, należy unikać korzystania z celownika, a w razie potrzeby zasięgnąć porady lekarza.
- **Nie używaj lampy błyskowej i diody LED (w tym wspomaganie AF) w niewielkiej odległości od osób (niemowlęta, małe dzieci itp.).**
 - Zdjęcia należy robić w odległości przynajmniej 1 metra od twarzy fotografowanych osób. Zadziałanie lampy błyskowej za blisko oczu fotografowanej osoby może spowodować chwilową utratę wzroku.
 - **Nie patrz przez aparat na słońce lub inne silne źródło światła.**
 - **Aparat należy trzymać z daleka od małych dzieci i niemowląt.**
 - Aparat należy zawsze używać i przechowywać w miejscach niedostępnych dla małych dzieci i niemowląt, aby uchronić je przed poniższymi niebezpiecznymi sytuacjami, które mogą stać się przyczyną poważnych obrażeń ciała:
 - Zapłatanie się w pasek aparatu, co może prowadzić do uduszenia.
 - Przypadkowemu połknięciu baterii, kart lub innych małych elementów.
 - Przypadkowe błyśnięcie lampą we własne oczy lub w oczy dziecka.
 - Przypadkowe zranienie ruchomymi częściami aparatu.
 - **W przypadku zauważenia, że ładowarka wydziela dym, ciepło lub dziwny zapach bądź emituje nietypowy hałas, należy natychmiast przerwać użycie i odłączyć ładowarkę od gniazda elektrycznego, a następnie skontaktować się z autoryzowanym przedstawicielem lub centrum serwisowym.**
 - **Jeśli aparat wydziela dziwny zapach, odgłosy lub dym, natychmiast go wyłącz.**
 - Nigdy nie wyjmuj wtedy baterii gołymi rękami; grozi to pożarem lub poparzeniem dłoni.
 - Nigdy nie trzymaj ani nie obsługuj aparatu mokrymi rękami. Może to spowodować przegrzanie, spalenie, wybuch aparatu, porażenie prądem elektrycznym lub nieprawidłowe działanie urządzenia.
 - **Nie pozostawiaj aparatu w miejscach, w których może być on narażony na działanie wysokich temperatur.**
 - Wysokie temperatury mogą powodować uszkodzenie części aparatu, a w niektórych przypadkach nawet jego zapalenie. Nie używaj ładowarki, gdy jest ona czymś przykryta (np. kocem). Może to spowodować przegrzanie i pożar.
 - **Zachowaj ostrożność przy obsłudze aparatu, aby nie doznać lekkiego poparzenia.**
 - Jeśli aparat zawiera metalowe części, ich nagrzanie może spowodować poparzenie. Należy zwrócić uwagę na następujące problemy:
 - Aparat rozgrzewa się wskutek dłuższego używania. Trzymany w rękę gorący aparat może spowodować lekkie oparzenie.
 - W miejscach o ekstremalnie niskich temperaturach temperatura korpusu aparatu może być niższa od temperatury otoczenia. Jeśli to możliwe, w niskich temperaturach aparat należy obsługiwać w rękawiczkach.
 - Aby chronić precyzyjne elementy niniejszego produktu, nigdy podczas używania lub przechowywania nie należy pozostawiać aparatu w następujących miejscach:
 - w miejscach o wysokiej, ekstremalnie wysokiej lub ekstremalnie zmiennej temperaturze i/lub wilgotności. Bezpośrednio na świetle słonecznym, na plaży, w zamkniętym samochodzie, w pobliżu źródeł ciepła (kuchenka, kaloryfer itp.) lub nawilżaczy powietrza;
 - w miejscach zapaszczonech lub zakurzonych i zapyłonych;
 - w pobliżu materiałów łatwopalnych i wybuchowych;
 - w miejscach wilgotnych, np. w łazience lub na deszczu.
 - w miejscach narażonych na silne wibracje.
 - Aparat można zasilać jednym lub dwoma akumulatorami litowo-jonowymi firmy Olympus. Używaj wyłącznie akumulatorów określonego typu. Akumulatory innego typu mogą wybuchnąć (lub pęknąć). Akumulatory można ładować wyłącznie za pomocą określonej ładowarki. Nie używaj żadnych innych ładowarek.
 - Nie wolno wrzucać baterii do ognia ani odgrzewać ich w mikrofalówce, na palnikach, zbiornikach ciśnieniowych itp.
 - Nie wolno pozostawiać aparatu na urządzeniach elektromagnetycznych ani w ich pobliżu. Może to spowodować przegrzanie, pożar lub wybuch.
 - Nie podłączaj zacisków do jakichkolwiek metalowych obiektów.

- Przenosząc lub przechowując baterie, należy uważać, by nie stykały się one z żadnymi metalowymi przedmiotami, takimi jak biżuteria, spinki, zszywacze, klucze itp. W przeciwnym wypadku zwarcie może spowodować przegrzanie, wybuch lub pożar, które doprowadzą do poparzenia użytkownika.
- Aby zapobiec wyciekowi elektrolitu lub uszkodzeniu biegunów baterii, należy ich używać zgodnie z przedstawionymi poniżej wskazówkami. W żadnym wypadku nie należy demontować baterii ani ich modyfikować, lutować itp.
- Jeśli elektrolit z baterii dostanie się do oczu, należy natychmiast przemyć je czystą, chłodną, bieżącą wodą, a następnie jak najszybciej skorzystać z pomocy lekarskiej.
- Jeśli nie możesz wyjąć baterii z aparatu, skontaktuj się z autoryzowanym dystrybutorem lub serwisem. Nie próbuj wyjmować baterii na siłę. Uszkodzenia zewnętrznej części baterii (zarysowania itp.) mogą spowodować nagrzewanie się i wybuch.
- Baterie należy zawsze przechowywać w miejscach niedostępnych dla małych dzieci i zwierząt domowych. Jeśli dziecko lub zwierzę przypadkowo połknie baterię, należy natychmiast skorzystać z pomocy lekarskiej.
- Aby zapobiec wyciekaniu elektrolitu z baterii, przegrzaniu lub wybuchowi baterii, należy używać wyłącznie baterii zalecanych dla tego produktu.
- Jeśli baterie przeznaczone do wielokrotnego ładowania (akumulatorki) nie naładują się w określonym przez producenta czasie, należy przerwać ładowanie i nie używać takich baterii.
- Nie należy używać baterii, których obudowa jest zarysowana lub uszkodzona; unikać zarysowania baterii.
- Należy unikać uderzenia lub upuszczania baterii, aby nie narażać jej na silne wstrząsy i ciągłe drgania. Może to spowodować przegrzanie, pożar lub wybuch.
- Jeśli z baterii wycieknie elektrolit, wydobywać się z niej będzie nieprzyjemny zapach, zmieni ona kolor lub kształt albo wykaże inne nietypowe oznaki podczas pracy, należy natychmiast przerwać używanie aparatu i niezwłocznie odsunąć go od źródła ognia.
- Jeśli elektrolit z akumulatora dostanie się na ubranie lub skórę, należy natychmiast zdjąć ubranie i przemyć skażone miejsca czystą, zimną, bieżącą wodą. Jeśli elektrolit spowoduje poparzenie skóry, należy natychmiast skorzystać z pomocy lekarskiej.
- Bateria litowo-jonowa firmy Olympus jest przeznaczona do stosowania jedynie w aparatach firmy Olympus. Nie wolno jej wykorzystywać w innych urządzeniach.
- **Nie pozwalaj dzieciom ani zwierzętom na dotykaniu lub przenoszenie baterii (nie pozwalaj na niebezpieczne zachowania, takie jak lizanie baterii, wkładanie jej do ust lub żucie).**

Używać wyłącznie przystosowanych do produktu baterii wielokrotnego ładowania i ładowarek baterii

Stanowczo zalecamy używanie wyłącznie oryginalnych, przystosowanych do produktów firmy Olympus baterii wielokrotnego ładowania i ładowarek baterii.

Używanie nieoryginalnej baterii wielokrotnego ładowania i/lub ładowarki baterii może spowodować pożar lub zranienia spowodowane wyciekami elektrolitu, nagrzaniem i zapłonem albo uszkodzeniem baterii. Firma Olympus nie odpowiada za wypadki i szkody, które mogą być spowodowane przez używanie baterii i/lub ładowarek baterii nie będących oryginalnymi akcesoriami firmy Olympus.

UWAGA

- **Nie zasłaniać ręką lampy przy błysku.**
- Nie wolno przechowywać baterii w miejscach narażonych na bezpośrednie światło słoneczne lub wysokie temperatury, np. w rozgrzanym samochodzie, w pobliżu źródła ciepła itp.
- Baterie powinny być zawsze suche.
- Przy dłuższym użyciu bateria może nagrzać się do wysokiej temperatury. Aby uniknąć lekkich poparzeń, nie należy wyjmować baterii od razu po zakończeniu używania aparatu.
- Aparat jest zasilany jedną baterią litowo-jonową firmy Olympus. Należy używać określonej, oryginalnej baterii. Włożenie do aparatu baterii niewłaściwego rodzaju grozi eksplozją.
- Oddawaj baterie do punktów recyklingu — pomóż chronić naturalne zasoby naszej planety. Wyrzucając zużyte baterie, należy pamiętać o zakryciu ich złączy oraz zawsze przestrzegać lokalnych praw i uregulowań.

OŚWIADCZENIE

- **Nie używaj ani nie przechowuj aparatu w zakurzonych lub wilgotnych miejscach.**
- **Należy używać kart pamięci SD/SDHC/SDXC. Nie należy używać innych typów kart.**

W przypadku przypadkowego włożenia karty innego typu do aparatu skontaktuj się z autoryzowanym dystrybutorem lub serwisem. Nie próbuj wyjmować karty na siłę.
- Aby zapobiec utracie danych, należy regularnie sporządzać kopię zapasową ważnych danych na komputerze lub innym urządzeniu do przechowywania danych.
- Firma OLYMPUS nie ponosi żadnej odpowiedzialności za utratę danych związanych z niniejszym urządzeniem.
- Podczas noszenia aparatu należy się ostrożnie obchodzić z paskiem. Może on łatwo zaczepić się o wystający przedmiot i spowodować poważne uszkodzenie.
- Podczas przenoszenia aparatu należy odłączyć statyw i wszystkie akcesoria inne niż akcesoria firmy OLYMPUS.
- Nie należy nigdy upuszczać aparatu i narażać go na silne wstrząsy lub drgania.
- Podczas umieszczania aparatu na statywie lub zdejmowania z niego należy obracać śrubę statywu, a nie aparat.
- Nie dotykać elektrycznych styków aparatu.
- Nie zostawiać aparatu z obiektywem skierowanym bezpośrednio na słońce. Może to spowodować uszkodzenie obiektywu lub kurtyny migawki, nieprawidłowe kolory, efekty tzw. „zjawy” na matrycy aparatu lub nawet zapalenie się aparatu.
- Nie wystawiać celownika na działanie źródła silnego światła lub promieni słonecznych. Ciepło może uszkodzić celownik.
- Nie naciskać obiektywu ani nie pociągać zbyt mocno za obiektyw.
- Przed wymianą baterii lub otwieraniem i zamknięciem osłon należy koniecznie usunąć znajdujące się na produkcie krople wody lub wilgoć.
- Jeśli aparat ma być przechowywany przez dłuższy czas, wyjąć z niego baterie. Przechowywać aparat w chłodnym, suchym miejscu, aby zapobiec skraplaniu pary wodnej lub powstawaniu pleśni w jego wnętrzu. Po dłuższym okresie przechowywania sprawdzić, czy aparat nadal funkcjonuje prawidłowo, np. włączając go i naciskając spust migawki.
- Aparat może nie działać prawidłowo, gdy jest używany w miejscach, w których jest narażony na działanie pola magnetycznego/elektromagnetycznego, fal radiowych lub wysokich napięć, np. w pobliżu telewizora, kuchenki mikrofalowej, konsoli do gier wideo, głośników, dużego monitora, wieży telewizyjno-radiowej lub wieży transmisyjnej. W takim przypadku przed dalszym korzystaniem z aparatu należy go wyłączyć i włączyć ponownie.
- Zawsze przestrzegaj opisanych w instrukcji obsługi aparatu ograniczeń dotyczących do wymagań systemowych.
- Baterie należy zainstalować w aparacie w sposób opisany w instrukcji obsługi.
- Przed włożeniem baterii do aparatu należy zawsze sprawdzić, czy nie wykazuje ona wycieków, odbarwień, odkształceń czy innych nietypowych oznak.
- Jeżeli aparat ma być przechowywany przez dłuższy czas, należy z niego wyjąć baterię.
- W przypadku przechowywania baterii przez dłuższy czas należy umieścić ją w chłodnym miejscu.
- Zużycie energii przez aparat jest zależne od używanych funkcji aparatu.
- W opisanych niżej warunkach energia zużywana jest przez cały czas, a bateria szybko się wyladowuje.
 - Ciągłe używanie zoomu.
 - Ciągłe naciskanie przycisku do połowy w trybie fotografowania, co uaktywnia funkcję automatycznego ustawiania ostrości (autofokus).
 - Długotrwałe wyświetlanie zdjęcia na monitorze.
- Korzystanie z wyczerpanej baterii może spowodować, że aparat wyłączy się bez ostrzeżenia o niskim poziomie naładowania baterii.
- Jeżeli zaciski baterii są wilgotne lub załuszczone, może to spowodować brak styku z aparatem. Przed użyciem baterię należy dokładnie wytrzeć suchą szmatką.
- Przed pierwszym użyciem lub po dłuższym okresie nieużywania należy zawsze naładować baterię.
- Używając w niskich temperaturach aparatu zasilanego baterią, należy, o ile jest to możliwe, trzymać aparat wraz z zapasowymi bateriami w jak najcieplejszym miejscu. Bateria, która w niskich temperaturach może się wydawać wyczerpana, może odzyskać normalną moc po ogrzaniu do temperatury pokojowej.

- Przed dłuższą podróżą, w szczególności za granicę, należy się zaopatrzyć w dodatkowe baterie. Zalecany typ baterii może być trudno dostępny podczas podróży.

Korzystanie z funkcji bezprzewodowej sieci LAN/Bluetooth®

- **Aparat należy wyłączyć w szpitalach, a także w miejscach, w których znajdują się urządzenia medyczne.**

Fale radiowe generowane przez aparat mogą mieć niekorzystny wpływ na urządzenia medyczne i powodować awarie, w następstwie których może dojść do wypadku. Należy upewnić się, że funkcje bezprzewodowej sieci LAN/Bluetooth® są wyłączone w pobliżu urządzeń medycznych (str. 617).

- **Aparat należy wyłączyć na pokładzie samolotu.**

Korzystanie z urządzeń bezprzewodowych na pokładzie samolotu może stanowić zagrożenie dla bezpieczeństwa podczas lotu. Należy upewnić się, że funkcje bezprzewodowej sieci LAN/Bluetooth® są wyłączone na pokładzie samolotu (str. 617).

- **Niniejszego produktu nie wolno używać w miejscach, w których mógłby on zakłócać pracę pobliskich systemów radarowych.**

Funkcja GPS, kompas elektroniczny

- W miejscach, w których niebo nie jest widoczne (w pomieszczeniach, pod ziemią, w lesie, w pobliżu wysokich budynków) lub w miejscach narażonych na silne pole magnetyczne lub elektryczne (w pobliżu linii wysokiego napięcia, magnesów lub urządzeń elektrycznych, telefonów komórkowych 1,5 GHz) pomiary lub generowanie błędów może być niemożliwe.
- Wysokość nad poziom morza wyświetlana na ekranie informacyjnym lub ekranie odtwarzania obrazów jest obliczana na podstawie danych z czujników ciśnienia w obudowie aparatu. Wysokość nie jest oparta na wskazaniach GPS.
- Błędy elektronicznego kompasu mogą być spowodowane wpływem silnego pola elektromagnetycznego (telewizory, kuchenki mikrofalowe, duże silniki, wieże radiowe i linie wysokiego napięcia). Aby przywrócić prawidłowe działanie elektronicznego kompasu, należy chwycić mocno aparat i poruszać nim po obwodzie cyfry 8, zginając nadgarstki.

- Ponieważ wskazania funkcji GPS oraz elektronicznego kompasu mogą być niedokładne, nie ma gwarancji, że zmierzone wartości (długość i szerokość geograficzna, wskazania kompasu itp.) są dokładne.
- W niektórych krajach i regionach zabronione jest gromadzenie danych lokalizacji bez uprzedniego uzyskania pozwolenia od organów rządowych. Do części obszarów sprzedaży produktów firmy Olympus aparaty mogą w związku z tym być wysyłane z wyłączoną funkcją wyświetlania danych lokalizacji. Ponadto w każdym kraju i regionie obowiązują inne przepisy i regulacje – należy ich przestrzegać w przypadku używania aparatu za granicą.

Monitor

- Nie należy naciskać zbyt mocno na monitor; w przeciwnym przypadku obraz może stać się niewyraźny, powodując wadliwe działanie trybu odtwarzania lub uszkodzenie monitora.
- W górnej/dolnej części monitora może pojawiać się jasny pasek, lecz nie świadczy to o jego nieprawidłowym działaniu.
- Jeśli obiekt oglądany jest przez aparat pod kątem, jego krawędzie na monitorze mogą wydawać się postrzępione. Nie świadczy to o nieprawidłowym działaniu monitora i będzie mniej widoczne w trybie odtwarzania zdjęć.
- W miejscach o niskiej temperaturze włączanie monitora może długo trwać, bądź jego kolor może się czasowo zmienić. Podczas używania aparatu w miejscach o skrajnie niskiej temperaturze korzystne jest umieszczenie go od czasu do czasu w cieplejszym miejscu. Monitor gorzej działający w niskich temperaturach powróci do normalnego stanu w normalnej temperaturze.
- Monitor tego urządzenia został wyprodukowany z zachowaniem wysokiej jakości i dokładności, ale może wystąpić na nim zablokowany lub martwy piksel. Takie piksele nie mają żadnego wpływu na zapisywany obraz. Ze względu na charakterystykę monitora mogą wystąpić nierównomierne kolory lub jasność w zależności od kąta patrzenia, ale wynika to z budowy monitora. Nie jest to oznaką nieprawidłowości.

Zastrzeżenia prawne

- Firma Olympus nie ponosi odpowiedzialności ani nie udziela gwarancji w związku z uszkodzeniami, utratą spodziewanych zysków (przy zgodnym z prawem korzystaniu z aparatu) ani roszczeniami osób trzecich występującymi wskutek nieprawidłowego użytkowania produktu.
- Olympus nie ponosi odpowiedzialności ani nie udziela gwarancji w związku z uszkodzeniami lub utratą spodziewanych zysków (przy zgodnym z prawem korzystaniu z aparatu), występującymi wskutek skasowania danych dotyczących zdjęć.

Wykluczenie odpowiedzialności

- Firma Olympus nie ponosi odpowiedzialności ani nie udziela żadnych gwarancji, bezpośrednich ani pośrednich, w związku z treścią niniejszej instrukcji oraz oprogramowania, i nie będzie ponosić odpowiedzialności prawnej za żadną domyślną gwarancję ani za przydatność produktu do obrotu handlowego bądź jego przydatność do określonego celu oraz za żadne szkody następcze, losowe lub pośrednie (w tym także, ale nie tylko, utratę zysków, przerwy w prowadzeniu działalności gospodarczej lub utratę danych związanych z działalnością gospodarczą), powstałe w wyniku korzystania lub niemożności skorzystania z tych materiałów pisemnych, oprogramowania lub sprzętu. Systemy prawne niektórych krajów nie dopuszczają ograniczenia lub wykluczenia odpowiedzialności za szkody następcze lub losowe bądź gwarancji domniemanej, w związku z czym może się ono nie stosować do niektórych klientów.
- Firma Olympus zastrzega sobie wszelkie prawa do niniejszej instrukcji.

Ostrzeżenie

Nieautoryzowane fotografowanie bądź korzystanie z materiałów chronionych prawem autorskim może stanowić naruszenie obowiązujących praw autorskich. Firma Olympus nie ponosi odpowiedzialności za nieautoryzowane fotografowanie oraz inne działania naruszające prawa autorskie.

Informacja o prawach autorskich

Wszelkie prawa zastrzeżone. Żadna część tych materiałów pisemnych ani oprogramowania nie może być powielana bądź wykorzystywana w żadnej formie, elektronicznej ani mechanicznej (włącznie z kserowaniem i nagrywaniem), ani też przy użyciu żadnych innych nośników i baz danych, bez uprzedniej pisemnej zgody firmy Olympus. Firma Olympus nie ponosi odpowiedzialności w związku z korzystaniem z informacji zawartych w tej instrukcji obsługi lub w oprogramowaniu ani za powstałe na skutek korzystania z tych informacji szkody. Firma Olympus zastrzega sobie prawo do zmian funkcji i treści tej publikacji lub oprogramowania bez uprzedzenia.

Dla klientów w Europie

Uproszczona deklaracja zgodności

Niniejszym firma OLYMPUS CORPORATION oświadcza, że sprzęt radiowy typu IM010 spełnia wymogi dyrektywy 2014/53/UE.

Pełny tekst deklaracji zgodności UE jest dostępny na następującej stronie internetowej: <http://www.olympus-europa.com/>



Przedstawiony tu symbol [przekreślony wizerunek kosza na kółkach, zgodny z dyrektywą WEEE, aneks IV] informuje o istniejącym w UE obowiązku sortowania i osobnego usuwania lub utylizacji sprzętu elektronicznego.

Nie należy wyrzucać tego sprzętu razem ze śmieciami ani odpadami domowymi.

Pozbywając się tego produktu, należy korzystać z funkcjonujących w poszczególnych krajach systemów zbiórki odpadów i surowców wtórnych.



Przedstawiony tu symbol [przekreślony wizerunek kosza na kółkach, zgodny z dyrektywą 2006/66/WE, aneks II] informuje o istniejącym w UE obowiązku sortowania zużytych baterii.

Nie należy wyrzucać baterii razem ze śmieciami i odpadkami domowymi.

Przy pozbywaniu się baterii prosimy o korzystanie z funkcjonujących w poszczególnych krajach systemów i rozwiązań zbierania surowców wtórnych.

Tylko do użytku wewnątrz pomieszczeń
(5150–5350 MHz)

Warunki gwarancji

W przypadku wad produktu występujących pomimo jego prawidłowego użycia (zgodnie z pisemną instrukcją obsługi dołączoną do urządzenia) w okresie obowiązywania odpowiedniej gwarancji krajowej i w przypadku zakupu u autoryzowanego przedstawiciela firmy Olympus na obszarze handlowym Olympus Europa SE & Co. KG, zgodnie z wykazem umieszczonym w witrynie <http://www.olympus.com>, produkt ten będzie, według uznania firmy Olympus, podlegał bezpłatnej naprawie lub wymianie. Aby umożliwić firmie Olympus jak najszybsze i w pełni zadowalające zrealizowanie usług gwarancyjnych, prosimy uwzględnić poniższe informacje i instrukcje:

1. W celu zgłoszenia roszczeń z tytułu niniejszej gwarancji należy postępować zgodnie z instrukcjami zgłaszania i śledzenia (ta usługa nie jest dostępna we wszystkich krajach) zamieszczonymi na stronie internetowej <http://consumer-service.olympus-europa.com> lub zwrócić produkt przed upływem okresu obowiązywania odpowiedniej gwarancji krajowej wraz z oryginałem faktury lub paragonem zakupu i wypełnioną kartą gwarancyjną do przedstawiciela, u którego został on nabyty, lub do dowolnego innego punktu serwisowego Olympus na obszarze handlowym obsługiwanym przez spółkę OLYMPUS EUROPA SE & Co. KG, podanego na stronie internetowej: <http://www.olympus-europa.com>.
2. Należy dopilnować, aby karta gwarancyjna została prawidłowo wypełniona przez firmę Olympus lub autoryzowanego przedstawiciela bądź centrum serwisowe. W związku z tym prosimy o sprawdzenie, czy na karcie gwarancyjnej jest wpisane nazwisko klienta, nazwa przedstawiciela, numer seryjny urządzenia oraz rok, miesiąc i dzień zakupu, bądź czy do kwarty gwarancyjnej dołączono oryginał faktury lub paragon zakupu (na którym widnieje nazwa przedstawiciela, data zakupu oraz typ produktu).
3. Ze względu na brak możliwości ponownego wydania karty gwarancyjnej należy ją przechowywać w bezpiecznym miejscu.
4. Firma Olympus nie bierze na siebie ryzyka ani nie pokrywa kosztów transportu produktu do przedstawiciela lub autoryzowanego serwisu firmy Olympus.

5. Gwarancja nie obejmuje następujących przypadków, a klient poniesie opłaty za naprawę, nawet jeżeli uszkodzenie nastąpi w okresie obowiązywania gwarancji podanym powyżej.
 - a. Wszelkich wad powstałych w wyniku niewłaściwego posługiwania się urządzeniem (np. w wyniku czynności, która nie była wymieniona w instrukcji obsługi itp.).
 - b. Wszelkich wad powstałych w wyniku napraw, modyfikacji, czyszczenia itp. przeprowadzanych przez osoby inne niż personel firmy Olympus lub autoryzowany punkt serwisowy Olympus.
 - c. Wszelkich wad lub uszkodzeń powstałych w trakcie transportu oraz w wyniku upadku, uderzenia itp. po nabyciu produktu.
 - d. Wszelkich wad lub uszkodzeń powstałych w wyniku pożaru, trzęsienia ziemi, powodzi, uderzenia pioruna, innych klęsk żywiołowych, zanieczyszczenia środowiska lub niestabilności napięcia.
 - e. Wszelkich wad powstałych w wyniku niestaranego lub nieprawidłowego przechowywania (takiego jak przechowywanie produktu w wysokiej temperaturze i wilgotności, w pobliżu preparatów odstraszających owady lub toksycznych substancji itp.), niewłaściwej konserwacji itp.
 - f. Wszelkich wad powstałych w wyniku stosowania wyładowanych baterii itp.
 - g. Wszelkich wad powstałych w wyniku dostania się piasku, błota, wody itp. do wnętrza obudowy produktu.
6. Wyłączna odpowiedzialność firmy Olympus tytułem niniejszej gwarancji jest ograniczona do naprawy lub wymiany produktu. Z zakresu gwarancji wyklucza się wszelką odpowiedzialność za jakiegokolwiek szkody pośrednie poniesione przez klienta z powodu wady produktu, w szczególności za straty lub uszkodzenia obiektów, filmów, innego wyposażenia bądź akcesoriów używanych wraz z produktem lub za jakiegokolwiek straty wynikające ze zwłoki w naprawie bądź z utraty danych. Powyższe wykluczenie nie narusza obowiązujących przepisów prawa.

Znaki handlowe

- Microsoft i Windows są zarejestrowanymi znakami handlowymi firmy Microsoft Corporation.
- Mac jest znakiem handlowym Apple Inc.
- Logo SDXC jest znakiem towarowym firmy SD-3C, LLC.
- Apical logo jest zarejestrowanym znakiem towarowym firmy Apical Limited.
- Nazwy Micro Four Thirds i Four Thirds oraz znaki Micro Four Thirds i Four Thirds są znakami towarowymi lub zarejestrowanymi znakami towarowymi firmy OLYMPUS CORPORATION w Japonii, Stanach Zjednoczonych, w krajach Unii Europejskiej i w innych krajach.
- Wi-Fi jest zastrzeżonym znakiem towarowym firmy Wi-Fi Alliance.
- Logo Wi-Fi CERTIFIED jest znakiem certyfikacyjnym firmy Wi-Fi Alliance.
- Słowny znak towarowy i logo Bluetooth® są zastrzeżonymi znakami towarowymi należącymi do firmy Bluetooth SIG, Inc. i każde ich użycie przez firmę OLYMPUS CORPORATION podlega licencji.
- Aparat wykorzystuje system plików „Design Rule for Camera File System/DCF” (reguła plików dla aparatów cyfrowych), będący standardem utworzonym przez Japan Electronics and Information Technology Industries Association (JEITA) (Japońskie Zrzeszenie Producentów Branży Elektronicznej i Informatycznej).
- Wszystkie inne nazwy produktów wymienione w niniejszej instrukcji są znakami handlowymi i/lub zarejestrowanymi znakami handlowymi ich właścicieli.



THIS PRODUCT IS LICENSED UNDER THE AVC PATENT PORTFOLIO LICENSE FOR THE PERSONAL AND NONCOMMERCIAL USE OF A CONSUMER TO (i) ENCODE VIDEO IN COMPLIANCE WITH THE AVC STANDARD (“AVC VIDEO”) AND/OR (ii) DECODE AVC VIDEO THAT WAS ENCODED BY A CONSUMER ENGAGED IN A PERSONAL AND NON-COMMERCIAL ACTIVITY AND/OR WAS OBTAINED FROM A VIDEO PROVIDER LICENSED TO PROVIDE AVC VIDEO. NO LICENSE IS GRANTED OR SHALL BE IMPLIED FOR ANY OTHER USE. ADDITIONAL INFORMATION MAY BE OBTAINED FROM MPEG LA, L.L.C. SEE [HTTP://WWW.MPEGLA.COM](http://www.MPEGLA.COM)

Oprogramowanie tego aparatu może obejmować programy innych firm. Oprogramowanie innych firm podlega warunkom i zasadom określonym przez właścicieli lub licencjodawców tego oprogramowania, zgodnie z którymi oprogramowanie jest udostępniane użytkownikowi.

Te warunki i inne uwagi dotyczące oprogramowania innych firm, jeśli są dostępne, można znaleźć w pliku PDF z uwagami dotyczącymi oprogramowania, który znajduje się pod adresem

<http://www.olympus.co.jp/en/support/imgs/digicamera/download/notice/notice.cfm>

9 Indeks

Symbole

	(Sterowanie aparatem).....	603, 622
	(DPOF).....	291
	Tryb RC.....	262, 541
	+WB.....	540
	Dł. błysku.....	261, 539
	X-Sync.....	260, 539
	Układ wyświetlacza.....	431
	(Odtwarzanie w zbliżeniu).....	267
	(Kasowanie pojedynczych zdjęć).....	275, 444
	(Odtwarzanie w widoku indeksu).....	268, 300, 438
	/Ust. Info.....	515
	(Kol. udostępniania).....	277, 446
	(AF priorytetu twarzy).....	133, 360, 491
	H Ustawienia.....	151, 155, 507
	L Ustawienia.....	151, 155, 506
	/Ustawienia.....	520
	Ustawienia trybu.....	485
	Orientacja połączona [••].....	489
	(Ustawianie balansu bieli jednym naciśnięciem).....	207, 386
	Film.....	413, 415
	Zdjęcie.....	281
	Tryb obrazu.....	393
	Tryb (tryb ekspozycji podczas filmowania).....	332
	[•••] Ustaw start.....	487
	[•••] Wybierz ustawienia ekranu.....	488
	[•••] Pomiar punktowy.....	537
	Gniazdo.....	547
	Ustawienie domyślne.....	523
	(Obrót obrazu).....	283
	(Regulacja jasności monitora).....	456
	Przycisk środka.....	499
	[•••] Ustawienia trybu pół.....	125, 488
	Klawisz kierunku.....	499
	(Wybór obrazu).....	279, 448
	Ust. Info.....	555
	Poziom do połowy.....	556
	(Język).....	455

Zach. ciepły kolor

Film.....	383
Zdjęcie.....	205, 545
Ustawienia.....	48, 455
+	540
Ustawienia.....	524

A



A (Priorytet przysl. AE).....	96, 335
AdobeRGB.....	232, 546
AEL/AFL.....	141, 482
AF (automatyczna regulacja ostrości).....	115, 345
AF+MF.....	115, 117, 481
Akcesoria.....	660
Anti-Shock [♦].....	151, 160
ART (Filtr artystyczny).....	215, 388
Asystent autoportretu.....	527
Asystent MF.....	495
Asystent wyświetlania.....	395
Automatyczna regulacja ostrości (AF).....	115
Auto przełącznik EVF.....	85, 328, 553
Auto. wyłączenia.....	562

B

B (Bulb/Time).....	104
Balans bieli.....	380
Film.....	202, 544
Zdjęcie.....	202, 544
Bezprzewodowa sieć LAN.....	582
BKT (bracketing).....	236
Blokada AE.....	188, 373
Bluetooth®.....	582, 584
Bracketing.....	236
BULB.....	104

C

C-AF (Ciągły AF i Ręczne ustawienie ostrości).....	115, 346
C-AF (ciągły AF).....	346
C-AF (ciągły AF).....	115
C-AF+TR (Śledzenie AF i Ręczne ustawienie ostrości).....	116, 346
C-AF+TR (śledzenie AF).....	116, 346

Certyfikat	566	Film z wys. prędkością	339
Ciągły AF	115, 346	Filtr artystyczny.....	215, 388
Ciche elementy sterowania	306	Filtr koloru.....	224, 400
Cichy [♥].....	151, 163	Filtr szum.	
Czas naciśnięcia i przytrzymania	558	Film	379
Czas synchronizacji (X-sync.)		Zdjęcie	532
lampy błyskowej	539	Firmware.....	457
Czas synchronizacji (X-sync.)		Fleksja ekspozycji.....	538
lampy błyskowej	260	Focus stacking.....	243
Część. Kolor	231	Formatowanie.....	38
Czujnik pola	567	Format pliku.....	654
Czułość C-AF		Fotografowanie	
Film	362	Film	295
Zdjęcie	145, 483	Zdjęcie	52
D		Fotografowanie czasowe.....	104
Dane Exif.....	549, 550	Fotografowanie sekwencyjne	
Dane lokalizacji.....	570	151, 506, 507
Długa ekspozycja (B Bulb/Time).....	104	Fotografowanie w trybie zdalnym	
Długość błysku	261, 539	55, 297, 596
Długość błysku flesza	261, 539	Fotografowanie z fotomontażem	
Docel. punkt AF	123, 352	na żywo	108
Docel. tr. AF	120, 349	Fotogr. ND na żywo	197
Dostępny czas nagrywania.....	655	Fotogr. z zapob.migot	191
Dotykanie pola AF	54	Funkcja dźwigni Fn	
DPOF.....	291	Film	426
Drukowanie.....	291	Zdjęcie	475, 501
Dźwignia Fn / dźwignia zasilania.....	501	Funkcja migawki	423
E		Funkcja pokrętła	
Ed.Nazplik	548	Film	424
Edycja.....	284, 450	Zdjęcie	473, 500
Edytuj JPEG	287	Funkcja przycisku	
Edytuj RAW	284	Film	417
Efekt	226, 402	Zdjęcie	463, 498
Ekran dotykowy	54, 58, 298, 303	G	
Ekspozycja ręczna (M).....	101, 337	Gniazdo odtwarzania.....	57, 547
Elektr. powięk	306, 419, 467	Gniazdo zapisu	
F		Film	316
Film 	409	Zdjęcie	74
Film 	413, 415	Gradacja.....	223, 399
Film Time Lapse	172	Gradacja kolorów.....	393
Film w przyspieszonym tempie.....	342	H	
Film w zwolnionym tempie.....	342	HDMI	434, 528, 626
		HDR.....	195

I	
Przycisk INFO	84, 265, 327
Instalacja	585, 601
ISO	
Film	369
Zdjęcie	181
ISO Auto	
Film	372
Zdjęcie	185, 531

J	
Jakość obrazu	
Film	321
Zdjęcie	78

K	
Karta	36
Karta SD	36
Formatowanie karty	38
Kaseta na akumulatory	24, 31
Kas. ochrony	271, 440
Kasowanie	
Pojedyncze zdjęcia	275, 444
Wszystkie obrazy	276, 445
Wybrane zdjęcia	279, 448
Kas.RAW+JPEG	551
Kierunek obrotu pokrętki	500
Kolor monochrom	225, 401
Kol. udostępniania	277, 446
Komp. ef. Keystone	248
Kompensacja balansu bieli	
Film	384
Zdjęcie	206
Kompensacja efektu rybiego oka	250, 560
Kompensacja ekspozycji	180, 367
Kompozytowy - ustawienia	110, 535
Kontrast	221, 397
Kontrola światła i cieni	84, 227, 403
Kopij	
Pojedyncze zdjęcia	272, 441
Wszystkie obrazy	274, 443
Korekta poziomu	559
Kor.winiet	543

Kreator kolorów	229, 405
Krok EV	530
Krok ISO	530

L	
Ładowanie baterii	31
Liczba klatek filmu	175, 322, 522
Liczba zdjęć, które można zapisać	654
Liczb.pikseli	82, 543, 654
Live Bulb	534
LIVE BULB	104
Live Bulb/Time	104
Live Time	535
LIVE TIME	104
Info LV	515
LV z zapob. migotaniu	190

M	
M (ekspozycja ręczna)	101, 337
Map.pikseli	558, 633
Menu	66, 314
Menu fotografowania	642
Menu odtwarzania	645
Menu ustawień	454, 646
Menu wideo	643
Menu własne	480, 647
MF	419, 465
MF (ręczne ustawianie ostrości)	
.....	115, 116, 346
Moje menu	477
Monitor Bulb/Time	534

N	
Nagrywanie dźwięku	
Film	413, 415
Zdjęcie	281
Nagrywanie filmów	294
Nagrywanie filmów z użyciem krzywej tonalnej	393
Nakładka obr.	289
Nasylenie	222, 398
Nazwa pliku	548
Noce kadry	139, 200, 521

O

Obrót.....	269
Ochrona.....	270, 439
Odleg. wst. ust. MF.....	494
Odtwarzanie	
Film.....	300, 436
Zdjęcie.....	56, 265
Odtwarzanie w widoku indeksu	
.....	56, 268, 300, 438
Odtwarzanie w widoku kalendarza	
.....	56, 268, 300, 438
Odtwarzanie w zbliżeniu.....	267
Odtwórz film.....	436
Ogranicz. AF.....	143, 490
OI.Track (OLYMPUS Image Track)	
.....	569, 571, 597
OLYMPUS A-GPS Utility.....	569
OLYMPUS Capture.....	582, 601, 614, 620
OLYMPUS Image Share (OI.Share)	
.....	582, 586
Olympus Workspace.....	620
Opcjonalna lampa błyskowa.....	252
Oślona przewodu.....	24, 29
Ostrość w Bulb/Time.....	107, 497
Ostrzenie z użyciem kłastrów pól AF....	486

P

P (program AE).....	94, 334
Panel wyboru pola AF.....	486
PC.....	600
Pełny panel sterowania.....	640
Pełny panel sterowania LV.....	62, 309, 640
Pierś.ostr.....	496
Początek pośrodku C-AF.....	147, 483
Podgląd.....	90, 420, 456, 466
Podgl. GO.....	464
Podśw.AF.....	490
Podświetl. LCD.....	561
Pojedynczy.....	151
Pojedynczy AF.....	115, 345
Połączenie USB.....	34, 620
Połączenie Wi-Fi.....	582, 584, 605
Pomiar.....	186, 536
Pomiar AEL.....	537
Pomiar punktowy.....	537

Poziom do połowy (wizjer).....	556
Poziom IS.....	378
Poziom naładowania baterii.....	431
PreMF.....	116, 346
Prior. I.S. obiektywu.....	512
Priorytet GPS.....	564, 579
Priorytet migawki AE (S).....	98, 336
Priorytet oka AF.....	133, 491
Priorytet przysl. AE (A).....	96, 335
Priorytet środka C-AF.....	148, 484
Priorytet twarzy AF.....	133, 360, 491
Priorytet wyzwalania C-AF.....	505
Priorytet wyzwalania S-AF.....	505
Program AE (P).....	94, 334
Proporcje obrazu.....	233
Przechwytywanie obrazu w filmie.....	451
Przestrzeń.....	232, 546
Przesunięcie programu (Ps).....	95
Przesyłanie obrazów.....	592, 614
Przetwarzanie niskiego ISO.....	532
Przewodnik trybów.....	526
Przycinanie.....	450
Przycisk bezpośredni.....	60, 305
Przypisywanie do trybu własnego	
.....	111, 458
Przypisz folder zapis.....	76, 319
Przywołaj z trybu własnego.....	112
Przywołanie menu.....	560
Ps (Przesunięcie programu).....	95

R

Ramka powiększenia.....	136, 364
RAW.....	78, 284
Ręczne ustawianie ostrości (MF)	
.....	115, 116, 346
Red.szumu.....	166, 533
Red.szumu [♥].....	166
Redukcja migotania.....	190, 509
Reg. Działania AF.....	492
Regulacja głośności.....	58
Regulacja wizjera.....	553
Rejestracja użytkownika.....	25
Rejestrator IC.....	415
Rejestr. czujnika pola.....	565, 571
Reset obkt.....	497

Resetuj	91, 331
Resetuj kolejność udostęp.....	278, 447
Rozmiar pliku.....	654

S

S (Priorytet migawki AE).....	98, 336
S-AF MF (Pojedynczy AF i Ręczne ustawienie ostrości).....	115, 345
S-AF (pojedynczy AF).....	345
S-AF (Pojedynczy AF)	115
Samowyzwalacz.....	151
Skaner migotania	
Film	374
Zdjęcie	193, 536
Skanowanie AF.....	146, 482
Śledzenie AF	116, 346
Śledzenie obiektu	149, 491
Sprzęgło man. ostrz.....	41, 127, 128, 355, 356, 496
Sprzęgło manualnego ostrzenia (Sprzęgło man. ostrz.).....	41, 127, 355
sRGB	232, 546
Stabilizacja obrazu	174, 511
Ster. HDMI	630
Ster. na żywo.....	68, 312, 640
Sterowanie aparatem	603, 622
Sterowanie natężeniem błysku.....	259
Stykówka	518
Styl wizjera EVF	554
Super punktowy AF	136
Sygnal dźwiękowy	527
Sygnal dźwiękowy ostrości	527
Symul. wizjer optycz.....	89, 557
Szybkie kas	551
Szybki tryb uśpienia.....	563
Szybkość C-AF.....	363
Szybkość zdj. seryjn.....	151, 168
Szybkość zoomu el.	
Film	408
Zdjęcie	502
Szybk.transm.bit.filmu	322

T

Telekonwerter cyfr.....	235, 411
Telewizor.....	626
Timer Bulb/Time	533
Tryb AF	
Film	345
Zdjęcie	115, 480
Tryb Art LV	522
Tryb filmowania	294
Tryb flesza	254
Tryb IS	
Film	376
Zdjęcie	176, 510
Tryb obrazu	215, 388
Tryb ostrzenia (tryb AF)	115, 345
Tryb RC (⚡ Tryb RC).....	262, 541
Tryb USB	529
Tryb własny	111
Tryb własny (C1/C2/C3/C4)	460
Tryby fotografowania	93
Tryb zbliżenia LV	139

U

USB PD	625
Uśpienie.....	562
Ust. auto ISO	
Film	372
Zdjęcie	183, 531
Ustawianie karty	38, 445, 454
Ustawienia baterii	561
Ustawienia C-LOCK	503
Ustawienia gniazda karty.....	547
Ustawienia histogramu	526
Ustawienia informacji	
📷/Ust. Info	515, 574
📷 Ustawienia informacji	429
📷 Ust. Info	555
Ustawienia jakości obrazu	81, 542
Ustawienia podglądu	525
Ustawienia sterowania	
Film	428
Zdjęcie	513
Ustawienia trybu cichego [♥].....	167
Ustawienia wielu funkcji.....	521

Ustawienia Wi-Fi/Bluetooth	457, 586
Ustawienia zapisu.....	72
Ustawienia zbliżenia LV.....	139, 523
Ustawienie dpi	549
Ustawienie języka (🌐).....	47, 455
Ustaw. karty.....	276
Ustaw start ([:⏪] Ustaw start).....	487
Ust. Copyright.....	549
Ust. ekranu dotyk.....	559
Ust. inf. o obiektyw	550
Ust. kodu czasowego	324
Ust.prioryt	552
Ust. siatki wiz.....	524
Ust. siatki wiz. EVF.....	556
Ust. trybu obrazu	520

W

WB

Film	380
Zdjęcie	202, 544
WB (Balans bieli).....	202, 544
Wiele funkcji	470
Wielkość obrazu	654
Wielkość Obrazu	78, 81, 82, 542, 543
Wielokr. ekspozyc.....	246
Własny samowyzwalacz.....	151, 157
Własny tryb obrazu	219, 392
W połowie spust z IS	178, 511
Wskaźnik poziomu.....	84, 327
Wsk. pola AF	486
Współczynnik kompresji	322
Współczynnik proporcji obrazu.....	233
Wst. ust. MF	116, 129, 346, 357
Wszystkie WBZ	
Film	385
Zdjęcie	545
Wybierak wielofunkcyjny	22, 56, 300
Wybierz ustawienia ekranu ([:⏪] Wybierz ustawienia ekranu).....	488
Wyjście HDMI	432
Wyłączanie (wstrzymanie).....	590
Wymienne obiektywy.....	42
Wyostrenie.....	220, 396
Wysokość/temperatura.....	565, 578
Wyświetlanie histogramu.....	84, 327

Wyświetlanie informacji

Film	329, 437
Zdjęcie	86, 266

X

X-Sync.....	260, 539
-------------	----------

Z

Zaawansowany panel sterowania	62
Zacisk kablowy	24
Zapis.....	624
Zapis położenia GPS.....	564, 570
Zasilacz sieciowy.....	35
Zdalne sterowanie błyskiem	262
Zdjęcia w czasie	172
Zdjęcie dotknięciem.....	54
Zdjęcie o wys. rozdż.....	151, 210
Zdj. test.....	465
Zd.w cz./Ust. Tme Lap.....	172

OLYMPUS EUROPA SE & CO. KG

Biura: Consumer Product Division
Wendenstrasse 14–18, 20097 Hamburg, Niemcy
Tel.: +49 40–23 77 3-0/Faks: +49 40–23 07 61
Dostawy towarów: Modul H, Willi-Bleicher Str. 36, 52353 Düren, Niemcy
Listy: Postfach 10 49 08, 20034 Hamburg, Niemcy

Europejskie wsparcie techniczne dla klientów:

Zapraszamy do odwiedzenia naszych stron internetowych <http://www.olympus-europa.com>
lub do kontaktu telefonicznego z BEZPŁATNYM NUMEREM*: **00800 – 67 10 83 00**

dla klientów z Austrii, Belgii, Czech, Danii, Finlandii, Francji, Niemiec, Luksemburga, Holandii, Norwegii, Polski, Portugalii, Rosji, Hiszpanii, Szwecji, Szwajcarii, Wielkiej Brytanii.

* Prosimy pamiętać, że niektórzy operatorzy (komórkowych) sieci telefonicznych nie zapewniają dostępu do powyższego numeru lub wymagają wprowadzenia dodatkowego prefiksu przed numerami +800.

Klienci pochodzący z krajów nie wymienionych na liście lub nie mogący uzyskać połączenia z powyższym numerem mogą dzwonić pod następujące
NUMER PŁATNY: **+49 40 – 237 73 899**.