

# OLYMPUS

## CYFROWY APARAT FOTOGRAFICZNY

# E-M10 Mark IV

## Instrukcja obsługi

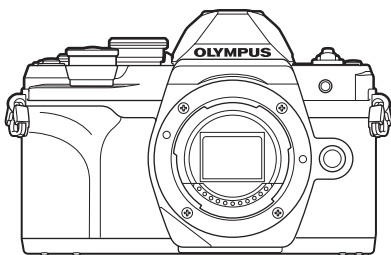

### Spis treści

#### Indeks funkcji

1. Przygotowanie
2. Fotografowanie
3. Odtwarzanie
4. Funkcje menu
5. Podłączanie aparatu do smartfona
6. Podłączanie aparatu do komputera
7. Przystrogi
8. Informacja
9. ZASADY BEZPIECZEŃSTWA

Nr modelu: IM021

- Dziękujemy za zakup cyfrowego aparatu fotograficznego firmy Olympus. Aby optymalnie wykorzystać funkcje swojego nowego aparatu i zapewnić jego jak najdłuższe bezbłędne działanie, przed rozpoczęciem używania zapoznaj się dokładnie z instrukcją obsługi.
- Przed rozpoczęciem użytkowania aparatu należy dokładnie zapoznać się z treścią części „9. ZASADY BEZPIECZEŃSTWA”. Instrukcję obsługi należy zachować do użytku w przyszłości.
- Przed przystąpieniem do wykonywania ważnych zdjęć zalecamy wykonanie serii zdjęć próbnych w celu lepszego poznania aparatu i jego funkcji.
- Ilustracje pokazujące ekran i aparat, zawarte w niniejszej instrukcji obsługi, wykonano na etapie projektowania aparatu i mogą się różnić od rzeczywistego produktu.
- Jeśli z powodu aktualizacji oprogramowania firmware aparatu zostaną dodane lub zmienione funkcje aparatu, zawartość instrukcji będzie się różnić. Aby uzyskać najnowsze informacje, należy odwiedzić witrynę firmy Olympus.

Zarejestruj swój produkt na [www.olympus.eu/register-product](http://www.olympus.eu/register-product)  
i otrzymaj dodatkowe korzyści od Olympus!

# Przed rozpoczęciem

## **Przeczytaj zasady bezpieczeństwa i postępuj zgodnie z nimi**

Aby zapobiec nieprawidłowej obsłudze urządzenia, która może doprowadzić do pożaru lub innych uszkodzeń mienia albo urazu użytkownika lub innych osób, przed użyciem aparatu zapoznaj się z sekcją „9. ZASADY BEZPIECZEŃSTWA” (str. 181) niniejszej instrukcji.

Przed rozpoczęciem użytkowania aparatu przeczytaj niniejszą instrukcję obsługi, aby zapewnić jego prawidłową i bezpieczną obsługę. Przeczytaną instrukcję odłóż w bezpieczne miejsce.

Firma Olympus nie ponosi żadnej odpowiedzialności za naruszenia przepisów lokalnych w wyniku korzystania z tego produktu poza krajem lub regionem, w którym go zakupiono.

## **Połączenie bezprzewodowe LAN i Bluetooth®**

Aparat ma wbudowane funkcje połączeń bezprzewodowych LAN i **Bluetooth®**. Korzystanie z tych funkcji poza krajem lub regionem, w którym zakupiono produkt, może stanowić naruszenie miejscowych przepisów dotyczących łączności bezprzewodowej. Firma Olympus nie ponosi odpowiedzialności w przypadku niespełniania przez użytkownika wymogów zawartych w tych miejscowych przepisach. Moduły WLAN i **Bluetooth®** należy wyłączać w obszarach, gdzie korzystanie z nich jest zabronione.  „Wyłączanie połączenia bezprzewodowego LAN/Bluetooth®” (str. 154)

## **■ Rejestracja użytkownika**

Informacje na temat rejestracji produktu firmy OLYMPUS znaleźć można na stronie internetowej firmy OLYMPUS.

## **■ Instalowanie oprogramowania/aplikacji na komputer**

### **Olympus Workspace**

Ta aplikacja komputerowa umożliwia pobieranie i wyświetlanie zdjęć i filmów zarejestrowanych za pomocą aparatu. Dzięki niej można również przeprowadzać aktualizację oprogramowania. Oprogramowanie można pobierać z poniższej witryny internetowej. Podczas pobierania oprogramowania należy mieć pod ręką numer seryjny aparatu.

<https://support.olympus-imaging.com/owdownload/>

### **OLYMPUS Image Share (OI.Share)**

Zdjęcia zapisane w aparacie można załadować do smartfona.

Można też zdalnie sterować aparatem oraz wykonywać zdjęcia za pomocą smartfona.

<https://app.olympus-imaging.com/oishare/>



# Instrukcje obsługi produktów

Poza „Instrukcją obsługi” dostępny jest także „Przewodnik po funkcjach aparatu”. Podczas użytkowania tego produktu należy korzystać z tych instrukcji.

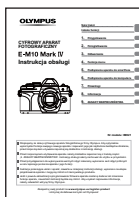

## Instrukcja obsługi (ten plik PDF)

Podręcznik dotyczący aparatu i jego funkcji. Instrukcję obsługi można pobrać z witryny OLYMPUS lub bezpośrednio za pośrednictwem aplikacji „OLYMPUS Image Share” (OI.Share) na smartfony.

## Przewodnik po funkcjach aparatu

Przewodnik po funkcjach i ustawieniach, który pomoże Ci korzystać ze wszystkich możliwości aparatu. Zoptymalizowaliśmy go pod kątem wyświetlania na urządzeniach przenośnych i za pośrednictwem aplikacji OI.Share.

<https://cs.olympus-imaging.jp/jp/support/cs/webmanual/index.html>



## Oznaczenia stosowane w instrukcji

W instrukcji obsługi używane są następujące symbole:

	Uwagi i inne dodatkowe informacje.
	Wskazówki i inne przydatne informacje dotyczące używania aparatu.
	Odniesienia do innych stron niniejszego podręcznika.

# Spis treści

<b>Przed rozpoczęciem</b>	<b>2</b>	<b>Robienie zdjęć pod dużym i małym kątem</b> .....31
<b>Instrukcje obsługi produktów</b>	<b>3</b>	<b>Fotografowanie za pomocą ekranu dotykowego</b> .....32
<b>Indeks funkcji</b>	<b>9</b>	<b>Przełączanie pomiędzy ekranami za pomocą przycisku  (skrót)</b> .....33
<b>Nazwy części</b>	<b>11</b>	<b>Wybieranie ustawień przez aparat (tryb AUTO)</b> .....34
<b>Przygotowanie</b>	<b>13</b>	<b>Fotografowanie w trybie Sceny (tryb SCN)</b> .....36
<b>Wypakowanie zawartości pudełka</b> .....13		Typy scen .....36
<b>Mocowanie paska</b> .....14		<b>Robienie zdjęć w trybie zaawansowanego fotografowania (tryb  )</b> .....40
<b>Wkładanie i wyjmowanie baterii oraz karty</b> .....15		Opcje trybu AP .....40
Wyjmowanie baterii .....16		[Fotomontaż na żywo]: Fotografowanie z fotomontażem na żywo .....41
Wyjmowanie karty .....16		[Live Time]: Fotografowanie czasowe na żywo .....42
<b>Ładowanie baterii</b> .....17		[Wielokr. ekspozyc.]: Wykonywanie wielu ekspozycji .....43
<b>Mocowanie obiektywu w aparacie</b> .....19		[HDR]: Wykonywanie skomponowanych zdjęć w trybie HDR .....44
<b>Zdejmowanie obiektywu</b> .....20		[Tryb cichy  ].....45
<b>Włączanie aparatu</b> .....21		Zdjęcia panoramiczne .....46
<b>Konfiguracja początkowa</b> .....22		[Komp. ef. Keystone] .....47
<b>Aparat wyświetla nieczytelny język/język inny niż wybrano</b> .....24		[Bracketing ekspozycji]: Wykonywanie serii zdjęć o różnej ekspozycji .....48
<b>Fotografowanie</b>	<b>25</b>	[Bracketing ostrości]: Wykonywanie serii zdjęć o różnej odległości ogniskowania .....49
<b>Przełączanie trybów wyświetlania informacji</b> .....25		<b>Korzystanie z filtrów artystycznych (Tryb ART)</b> .....50
<b>Wyświetlanie informacji podczas fotografowania</b> .....26		Typy filtrów artystycznych .....52
Zmiana wyświetlanych informacji .....28		
<b>Wybieranie trybu fotografowania i fotografowanie</b> .....29		
Typy trybów fotografowania .....29		

Regulowanie stopnia efektu filtru artystycznego (Dostosowywanie) .....	53
Korzystanie z opcji [Część. kolor] .....	53
<b>Automatyczne wybieranie przysłony i czasu otwarcia migawki (tryb programowy) .....</b>	<b>54</b>
<b>Wybór wartości przysłony (tryb Priorytet przysł.) .....</b>	<b>56</b>
<b>Wybór czasu otwarcia migawki (tryb priorytetu migawki) .....</b>	<b>58</b>
<b>Wybór czasu otwarcia migawki i wartości przysłony (tryb ręczny) .....</b>	<b>60</b>
<b>Fotografowanie z długim czasem ekspozycji (BULB/LIVE TIME) .....</b>	<b>61</b>
<b>Fotografowanie z fotomontażem na żywo (kompozycja jasnych i ciemnych obszarów) .....</b>	<b>63</b>
<b>Nagrywanie filmów w trybach fotografowania .....</b>	<b>65</b>
<b>Nagrywanie filmów w trybie filmowania .....</b>	<b>66</b>
Opcje trybu filmowania .....	67
<b>Nagrywanie filmów w zwolnionym tempie .....</b>	<b>68</b>
<b>Wyciszanie dźwięków aparatu podczas nagrywania filmów .....</b>	<b>68</b>
<b>Wykonywanie zdjęć w trybie autoportretu .....</b>	<b>69</b>
<b>Korzystanie z różnych ustawień .....</b>	<b>71</b>
Sterowanie ekspozycją (Ekspozycja  ) .....	71
Cyfrowy zoom (Telekonwerter cyfrowy) .....	71
Wybieranie trybu pola AF (Ustawienia pola AF) .....	72
Ustawianie pola AF .....	72
Priorytet twarzy AF/ Priorytet oka AF .....	73
Korzystanie z lampy błyskowej (Fotografowanie z lampą błyskową) .....	74
Fotografowanie sekwencyjne / z samowyzwalaczem .....	77
Migawka elektroniczna (Cichy  ) .....	78
Wywoływanie opcji fotografowania .....	79
Opcje przetwarzania (Tryb obrazu) .....	81
Korekcja barwy (WB (balans bieli)) .....	84
Wybór trybu ustawiania ostrości (Tryb AF) .....	85
Ustawianie proporcji obrazu .....	87
Wybór jakości obrazu (Jakość zdjęć,   ) .....	87
Wybór jakości obrazu (Jakość filmowania,   ) .....	88
Wybieranie trybu ekspozycji (  Tryb (Tryby ekspozycji podczas filmowania)) .....	92
Regulacja mocy lampy błyskowej (Regulacja natężenia błysku) .....	93
Redukowanie drgań aparatu (Stabilizator obrazu) .....	94
Dokładna regulacja balansu bieli (Kompensacja WB) .....	95
Wybór sposobu mierzenia jasności przez aparat (Pomiar) .....	96
Dokładna regulacja ostrości (Ostrość) .....	96
Dokładna regulacja kontrastu (Kontrast) .....	97
Dokładna regulacja nasycenia (Nasycenie) .....	97
Dokładna regulacja tonacji (Gradacja) .....	98

Stosowanie efektów filtrów na obrazach monochromatycznych (Filtr koloru) .....	99
Regulacja tonacji obrazu monochromatycznego (Kolor monochrom.) .....	100
Regulacja efektów i-Enhance (Efekt) .....	100
Ustawianie formatu reprodukcji kolorów (Przestrzeń) .....	101
Zmiana jasności obszarów jasnych i zaciemnionych (Kontrola światła i cieni) .....	102
Przypisywanie funkcji do przycisków (Funkcja przycisku) .....	103

## Odtwarzanie 107











<b>Wyświetlanie informacji podczas odtwarzania</b> .....	107
Informacje o wyświetlanym zdjęciu .....	107
Zmiana wyświetlanych informacji .....	108
<b>Wyświetlanie zdjęć i sekwencji wideo</b> .....	109
Szybkie wyszukiwanie obrazów (Odtwarzanie w widoku indeksu i kalendarza) .....	110
Powiększanie obrazu (Zoom podczas odtwarzania) .....	110
Obracanie zdjęć (Obrót) .....	110
Oglądanie zdjęć w trybie pokazu zdjęć (🖼️) .....	111
Oglądanie sekwencji wideo ....	112
Zabezpieczanie obrazów (🔒) .....	112
Usuwanie obrazów (Kasowanie) .....	113
Oznaczanie obrazów do udostępnienia (Kol. udostępniania) .....	113

Anulowanie wszystkich kolejności udostępniania (Resetuj kolejność udostęp.) ...	113
Wybieranie wielu obrazów (👉, Wybrane kasowanie, Wybrana kol. udostęp.) .....	114
Tworzenie zamówienia druku (DPOF) .....	114
Usuwanie wszystkich lub wybranych zdjęć z zamówienia druku .....	115
Dodawanie dźwięku do zdjęć (🎵) .....	115
Odtwarzanie dźwięku (Odtwórz 🎵) .....	116
Przewijanie zdjęć panoramicznych .....	116

<b>Korzystanie z ekranu dotykowego</b> .....	117
Odtwarzanie pojedynczych zdjęć .....	117
Odtwarzanie w widoku indeksu/kalendarza .....	117
Wybieranie i zabezpieczanie obrazów .....	118
Wyświetlanie zdjęć w trybie autoportretu .....	118

## Funkcje menu 119

<b>Podstawowe operacje menu</b> ...	119
<b>Korzystanie z menu fotografowania 1/menu fotografowania 2</b> .....	120
Przywracanie ustawień domyślnych (Resetuj) .....	121
Opcje przetwarzania (Tryb obrazu) .....	121
Cyfrowy zoom (Telekonwerter cyfrowy) .....	121
Poprawianie ostrości w ciemnym otoczeniu (Podsw.AF) .....	121
Wybieranie szybkości zoomu (📷 Szybkość zoomu el.) .....	122

Zapis szeregu ekspozycji w pojedynczym zdjęciu (Ekspozycja wielokrotna).....	122	<b>C2</b> Wyśw./  /PC.....	136
Fotografowanie automatyczne w stałych odstępach czasu (Zd. w cz./Time Lapse).....	124	<b>D1</b> Eksp./ISO/BULB.....	136
Opcje trybu cichego (Ustawienia trybu cichego [  ]).....	125	<b>D2</b> Eksp./ISO/BULB.....	137
Fotografowanie z użyciem lampy błyskowej sterowanej bezprzewodowo (  RC Mode).....	126	<b>E</b>  Własne.....	137
<b>Korzystanie z menu wideo</b> .....	<b>127</b>	<b>F</b>  /WB/Kolor.....	137
<b>Korzystanie z menu odtwarzania</b> .....	<b>128</b>	<b>G</b> Zapis.....	138
Automatyczne obracanie zdjęć w orientacji pionowej podczas odtwarzania (  ).....	128	<b>H</b> EVF.....	139
Retuszowanie zdjęć (Edycja).....	128	<b>I</b>  Narzędzia.....	139
Łączenie zdjęć (Nakładka obr.).....	130	AEL/AFL.....	140
Tworzenie zdjęć z filmu (Przechwytywanie obrazu w filmie).....	130	Asystent ręcznego ustawiania ostrości (Asystent MF).....	141
Przycinanie filmów (Przycinanie filmów).....	131	Dodawanie ekranów informacji.....	141
Usuwanie zabezpieczenia wszystkich obrazów (Kas. ochrony).....	131	Oglądanie obrazów z aparatu na ekranie telewizora (HDMI).....	143
<b>Korzystanie z menu ustawień</b> .....	<b>132</b>	Czas otwarcia migawki w przypadku automatycznego uruchamiania lampy błyskowej (  X-Sync./  Dł. błysku).....	144
Formatowanie karty (Ustawianie karty).....	133	Kombinacje wielkości obrazu JPEG i stopni kompresji (  Ustaw).....	145
Usuwanie wszystkich obrazów (Ustawianie karty).....	133	<b>Podłączanie aparatu do smartfona</b> .....	<b>146</b>
Wybór języka (  ).....	133	<b>Parowanie aparatu ze smartfonem</b> .....	<b>147</b>
<b>Korzystanie z menu własnych</b> .....	<b>134</b>	<b>Ustawienie gotowości połączenia bezprzewodowego, gdy aparat jest włączony</b> .....	<b>148</b>
<b>A</b> AF/MF.....	134	<b>Ustawienia sieci bezprzewodowej, gdy aparat jest wyłączony</b> .....	<b>149</b>
<b>B</b> Przycisk/Pokrętło.....	134	<b>Transfer zdjęć do smartfona</b> ... ..	<b>151</b>
<b>C1</b> Wyśw./  /PC.....	135	<b>Automatyczne przesyłanie zdjęć, gdy aparat jest wyłączony</b> .....	<b>151</b>
		<b>Fotografowanie ze zdalnym sterowaniem za pomocą smartfona (podgląd na żywo) ..</b>	<b>152</b>

- Fotografowanie ze zdalnym sterowaniem za pomocą smartfona (Zdalna migawka)... 152
- Dodawanie do zdjęć informacji na temat położenia geograficznego..... 153
- Resetowanie ustawień połączenia bezprzewodowego LAN/Bluetooth®..... 153
- Zmiana hasła..... 154
- Wyłączanie połączenia bezprzewodowego LAN/Bluetooth® ..... 154

### Podłączanie aparatu do komputera 155

- Kopiowanie obrazów do komputera..... 155
- Instalowanie oprogramowania komputerowego..... 156

### Prestrogi 157

- Baterie ..... 157
- Użycie zasilacza sieciowego USB w innych krajach..... 157
- Stosowane karty pamięci ..... 158
- Tryb zapisu i rozmiar pliku/ liczba zdjęć, które można zapisać ..... 158
- Wymienne obiektywy ..... 159
- Obiektywy ze sprzęgłem MF.... 160
- Zgodne lampy błyskowe..... 161
  - Fotografowanie z użyciem lampy błyskowej sterowanej bezprzewodowo..... 162
- Inne zewnętrzne lampy błyskowe ..... 163
- Schemat systemu ..... 164

### Informacja 166

- Czyszczenie i przechowywanie aparatu ..... 166
  - Czyszczenie aparatu ..... 166
  - Zapis ..... 166
  - Czyszczenie i sprawdzanie przetwornika obrazu ..... 166
  - Mapowanie pikseli — kontrola funkcji przetwarzania obrazów..... 167
- Rady i informacje dotyczące fotografowania..... 168
- Kody błędów ..... 171
- Domyślne ..... 173
- Dane techniczne ..... 178











### ZASADY BEZPIECZEŃSTWA 181





- ZASADY BEZPIECZEŃSTWA.. 181















### Indeks 187



# Indeks funkcji

Funkcja	
Tryb fotografowania	29
Ekran monitora	28, 108
Sterowanie na żywo	79
Pełny panel sterowania LV	80
<b>📷 Menu fotografowania 1</b>	
Resetuj	121
Tryb obrazu	81, 121
Telekonwerter cyfr.	121
Pomiar	96
Podśw.AF	121
<b>📷 Menu fotografowania 2</b>	
 Stabilizator obrazu	94
 Szybkość zoomu el.	122
 Wielokr. ekspozyc.	93
Zd.w cz./Ust. Tme Lap	124
Ustawienia trybu cichego [♥]	125
 Tryb RC	126
<b>📺 Menu wideo</b>	
Film 	127
Głośność nagrania	127
 Tryb AF	127
 Stabilizator obrazu	94
 Szybkość zoomu el.	127
Liczba klatek filmu	88, 127
Szybkość transmisji bitów filmu	88, 127
<b>▶ Menu odtwarzania</b>	
	111
	128
Edycja	128
Zam. druku	114
Kas. ochrony	131
Resetuj kolejność udostęp.	113
Połączenie urządzenia	147

Funkcja	
<b>⚙️ Menu własne</b>	
<b>A AF/MF</b>	
AEL/AFL	134, 140
Panel wyboru pola AF	134
⊙ Priorytet twarzy	73, 134
Asystent MF	134, 141
Reset obkt.	134
<b>B Przycisk/Pokrętko</b>	
Funkcja przycisku	103, 134
 ⊙ Funkcja	134
Funkcja pokrętki	134
<b>C1 Wyśw./[●]/PC</b>	
 Ust. sterowania	80, 135
 /Ust. Info	135, 141
Nocne kadry	135
Redukcja migotania	135
Wyświetlona siatka	135
Kolor podglądu	135
<b>C2 Wyśw./[●]/PC</b>	
[●]	136
HDMI	136, 143
Tryb USB	136
<b>D1 Eksp./ISO/BULB</b>	
Fleksja ekspozycji	136
Ust. auto ISO	136
Filtr szum.	136
Red.szumu	62, 136
<b>D2 Eksp./ISO/BULB</b>	
Timer Bulb/Time	61, 137
Live Bulb	61, 137
Live Time	61, 137
Kompozytowy - ustawienia	63, 137

Funkcja	
<b>E</b>  Własne	
X-Sync 	137, 144
Dł. błysku 	137, 144
 + 	71,93,137
 +WB	137
<b>F</b>  -/WB/Kolor	
 Ustaw	137, 145
WB	84, 137
 AUTO Zach. ciepły kolor	137
Przestrzeń	101, 137
<b>G</b> Zapis	
Nazwa pliku	138
Ed.Nazplik	138
Ust. Copyright	138
<b>H</b> EVF	
Auto przełącznik EVF	139
Regulacja wizjera	139
<b>I</b>  Narzędzia	
Map.pikseli	139, 167
Korekta poziomu	139
Ust. ekranu dotyk.	139
Uśpienie	21, 139
Certyfikat	139
<b>Y</b> Menu ustawień	
Ustawianie karty	133
	23
	132, 133
	132
Podgląd	132
Ustawienia Wi-Fi/Bluetooth	154
Firmware	132

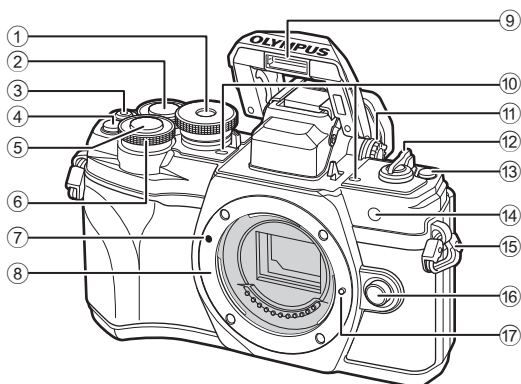

- |   |   |   |   |
|---|---|---|---|
| ① | Pokrętko wyboru trybu.....str. 29   | ⑨ | Wbudowana lampa błyskowa ..... str. 74                              |
| ② | Tylne pokrętko* (☺).....str. 54-60, 109                                   | ⑩ | Mikrofon stereofoniczny<br>..... str. 115, 127, 129                 |
| ③ | ⊙ (Film)/przycisk ..... str. 65/str. 113                                  | ⑪ | Pokrętko korekcji dioptrycznej .....str. 25                         |
| ④ | Przycisk  (Telekonwerter cyfr.)<br>.....str. 71, 103                      | ⑫ | Dźwignia <b>ON/OFF</b> .....str. 21                                 |
| ⑤ | Spust migawki.....str. 30   | ⑬ | Przycisk  (skrót) .....str. 33                                      |
| ⑥ | Przednie pokrętko* (☺)<br>..... str. 54-60, 71, 74, 109                   | ⑭ | Kontrolka samowyzwalacza/<br>Podświetlenie AF .....str. 77/str. 121 |
| ⑦ | Symbol mocowania obiektywu.....str. 19                                    | ⑮ | Oczko paska do noszenia<br>aparatu.....str. 14                      |
| ⑧ | Bagnet (przed zamontowaniem<br>obiektywu należy zdjąć pokrywę<br>bagnetu) | ⑯ | Przycisk zwalnający obiektyw .....str. 20                           |
|   |   | ⑰ | Kolek blokady obiektywu   |

\* W tej instrukcji obsługi ikony ☺ i ☺ reprezentują czynności wykonywane przy użyciu pokrętkła przedniego i pokrętkła tylnego.

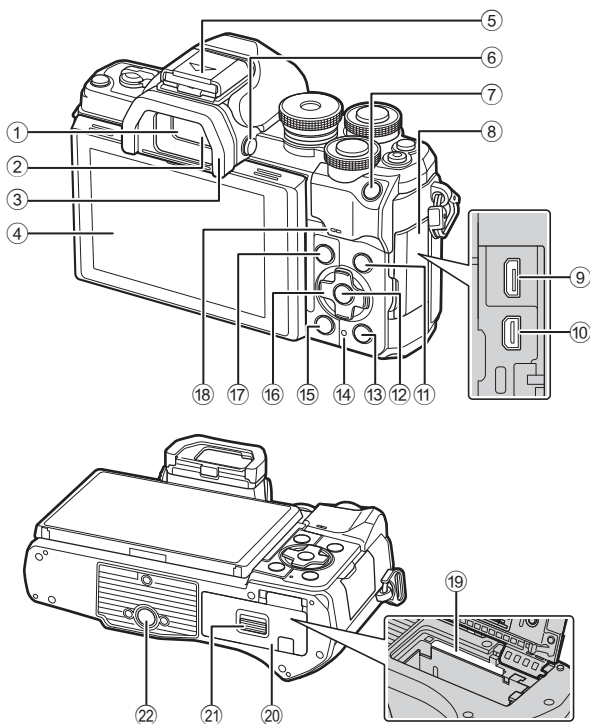

- |  |   |
|--|---|
| ① Celownik .....str. 25                                      | ⑬ Przycisk  (odtworzenie) .....str. 109                       |
| ② Czujnik oka .....str. 25                                   | ⑭ Kontrolka <b>CHARGE</b><br>(ładowanie baterii) .....str. 17 |
| ③ Muszla oczna .....str. 163                                 | ⑮ Przycisk  (kasowanie) .....str. 113                         |
| ④ Monitor (ekran dotykowy)<br>.....str. 26, 32, 79, 107, 117 | ⑯ Klawisze strzałek* .....str. 22, 72 – 77, 109               |
| ⑤ Gorąca stopka (pokrywa<br>gorącej stopki) .....str. 161    | ⑰ Przycisk <b>MENU</b> .....str. 119                          |
| ⑥ Przycisk  (LV) .....str. 25                                | ⑱ Głośnik   |
| ⑦ Przycisk <b>AEL/AFL</b> .....str. 103, 104, 140            | ⑲ Gniazdo kart .....str. 16                                   |
| ⑧ Pokrywa złącza   | ⑳ Pokrywa komory<br>baterii/karty .....str. 15, 16            |
| ⑨ Złącze micro USB .....str. 155                             | ㉑ Blokada komory<br>baterii/karty .....str. 15, 16            |
| ⑩ Złącze HDMI mikro .....str. 143                            | ㉒ Gniazdo statywu   |
| ⑪ Przycisk <b>INFO</b> .....str. 28, 108, 141                |   |
| ⑫ Przycisk  .....str. 79, 109                                |   |

\* W tej instrukcji obsługi ikony reprezentują czynności wykonywane przy użyciu klawiszy strzałek.

## Wypakowanie zawartości pudełka

Przy zakupie paczka zawiera aparat i następujące akcesoria.

Jeśli jakiegoś elementu brakuje lub jest uszkodzony, należy skontaktować się ze sprzedawcą, u którego zakupiono aparat fotograficzny.



Aparat



Pokrywka  
bagnetu  
aparatu\*



Muszla oczna  
EP-15\*

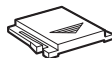

Pokrywa gorącej  
stopki\*



Pasek

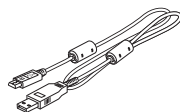

Kabel USB  
CB-USB12



Akumulator litowo-  
jonowy  
BLS-50

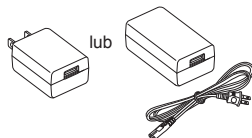

Zasilacz sieciowy ze złączem  
USB F-5AC

Podstawowa instrukcja obsługi    Karta gwarancyjna

\* Pokrywka bagnetu aparatu, muszla oczna i pokrywa gorącej stopki są fabrycznie przymocowywane lub wkładane do aparatu.

## Mocowanie paska

- 1** Przed przymocowaniem paska wyjmij jego końcówkę ze szlufki i poluzuj go zgodnie z ilustracją.

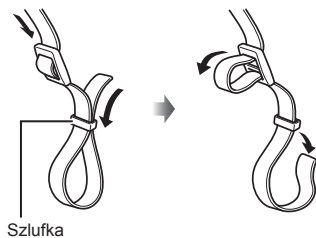

- 2** Przewlec koniec paska przez otwór i z powrotem przez szlufkę.

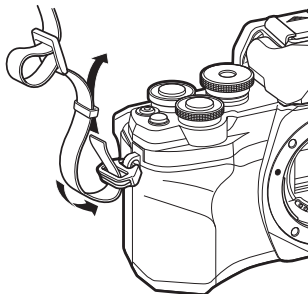

- 3** Przewlec końcówkę paska przez sprzączkę i naciągnij zgodnie z ilustracją.

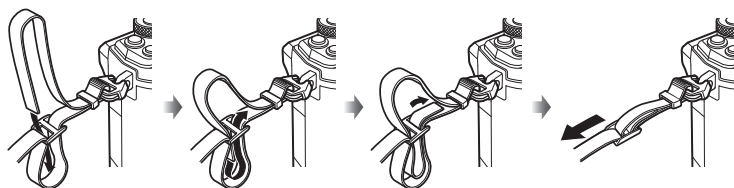

- Przywiąż drugi koniec paska do drugiego otworu.
- Mocno pociągnij zamocowany pasek, aby się nie poluzował.

## Wkładanie i wyjmowanie baterii oraz karty

W tej instrukcji obsługi wszystkie nośniki pamięci są nazywane „kartami”.

Aparat wykorzystuje karty pamięci SD, SDHC lub SDXC innych producentów zgodnie ze standardem SD (Secure Digital).

Przed pierwszym użyciem lub po użyciu kart w innych aparatach lub komputerach należy je sformatować przy użyciu tego aparatu. ➡ „Formatowanie karty (Ustawianie karty)” (str. 133)

- 1 Potwierdź, że dźwignia **ON/OFF** jest ustawiona w pozycji **OFF**.

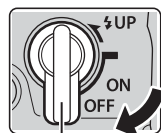

Dźwignia **ON/OFF**

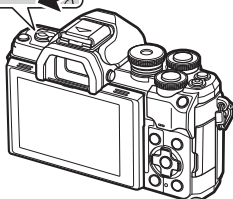

- 2 Otwieranie pokrywy komory baterii/karty.

Pokrywa komory baterii/karty

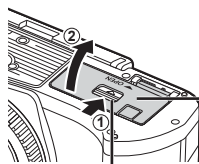

Blokada komory baterii/karty

- 3 Wkładanie baterii.
  - Należy używać wyłącznie baterii BLS-50 (str. 13, 180).

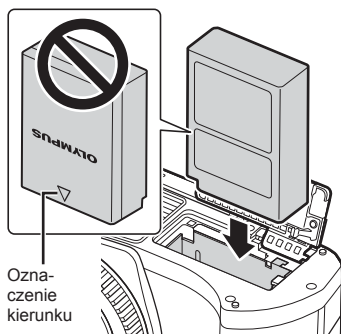

Oznaczenie kierunku

#### 4 Wkładanie karty.

- Wsuń kartę tak, aby została zablokowana.  
 „Stosowane karty pamięci” (str. 158)

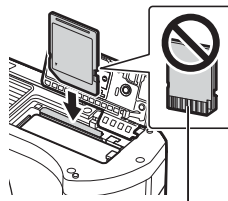

Obszar styków

- Nie wkładaj uszkodzonej lub odkształconej karty na siłę. Może to spowodować uszkodzenie gniazda kart.

#### 5 Zamykanie pokrywy komory baterii/karty.

- Przed rozpoczęciem korzystania z aparatu upewnij się, że pokrywa komory baterii/karty jest zamknięta.

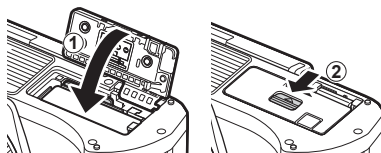

- Zaleca się mieć zapasową baterię w przypadku dłuższych sesji fotografowania, gdyby jedna bateria została wyczerpana.
- Zapoznaj się również z rozdziałem „Baterie” (str. 157).

### Wymowanie baterii

Przed otwarciem lub zamknięciem pokrywy komory baterii/karty należy wyłączyć aparat. Aby wyjąć baterię, należy najpierw nacisnąć rygiel blokady baterii w kierunku wskazywanym przez strzałkę, a następnie wyjąć baterię.

- Nie należy wyjmować baterii, gdy wyświetlany jest wskaźnik zapisu na karcie (str. 26, 27).
- Jeżeli wyjęcie baterii jest niemożliwe, należy skontaktować się z autoryzowanym przedstawicielem lub centrum serwisowym. Nie należy stosować siły.

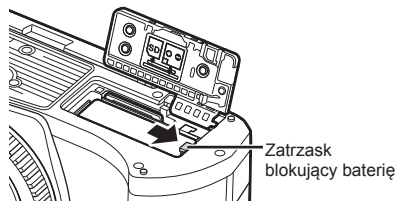

### Wymowanie karty

Lekko naciśnij znajdującą się w gnieździe kartę, a zostanie ona wysunięta z gniazda. Wyciągnij kartę.

- Nie należy wyjmować karty, gdy wyświetlany jest wskaźnik zapisu na karcie (str. 27).

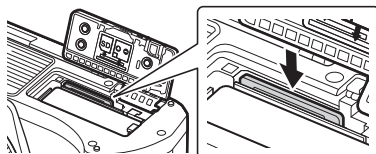



## Ładowanie baterii

- 1 Potwierdź, że dźwignia **ON/OFF** jest ustawiona w pozycji **OFF**.



Dźwignia **ON/OFF**

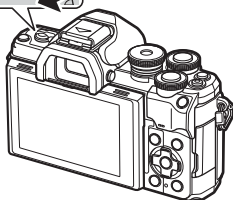

- 2 Sprawdź, czy w aparacie jest bateria i podłącz kabel USB oraz zasilacz sieciowy USB do złącza USB.

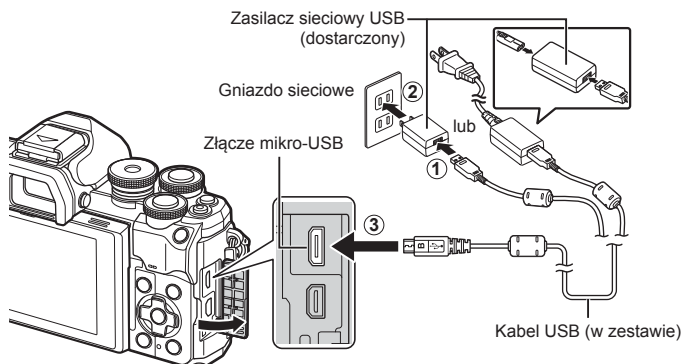

- Nie wolno stosować przewodów USB innych niż dołączony w zestawie lub rekomendowany przez firmę Olympus. Może to spowodować pojawienie się dymu lub ognia.
- Kontrolka **CHARGE** świeci się podczas ładowania. Ładowanie zajmuje około 4 godzin. Pełne naładowanie akumulatora spowoduje wyłączenie się diody.
- Nawet jeśli trwa ładowanie, zostanie ono przerwane w chwili włączenia aparatu.

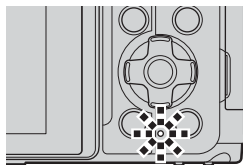

- Gdy aparat jest włączony, akumulatory nie ładują się po podłączeniu zasilacza sieciowego USB.
- Jeśli wystąpi błąd ładowania, kontrolka **CHARGE** zacznie migać. Należy wtedy odłączyć kabel USB i ponownie go podłączyć.

- Ładowanie przez USB jest dostępne wtedy, gdy temperatura akumulatora mieści się w zakresie od 0 do 40°C.
- Do naładowania baterii można użyć ładowarki (BCS-5: sprzedawana oddzielnie).



- Ze względów bezpieczeństwa ładowanie może potrwać dłużej lub bateria może nie zostać całkowicie naładowana, jeśli ładowanie odbywa się przy wysokiej temperaturze otoczenia.
- Akumulatory nie będą się ładować, jeśli aparat będzie wyłączony, ale będzie trwało przesyłanie zdjęć do smartfona za pośrednictwem sieci Wi-Fi (automatyczne przesyłanie w tle).  „Automatyczne przesyłanie zdjęć, gdy aparat jest wyłączony” (str. 151)



### **Zasilacz sieciowy USB**

- Pamiętaj, aby przed czyszczeniem odłączyć zasilacz sieciowy USB. Pozostawienie podłączonego zasilacza sieciowego USB na czas czyszczenia może doprowadzić do obrażeń ciała lub porażenia prądem elektrycznym.

## Mocowanie obiektywu w aparacie

- 1 Potwierdź, że dźwignia **ON/OFF** jest w pozycji **OFF**.

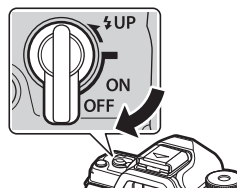

- 2 Zdejmij tylną pokrywę z obiektywu i pokrywę bagnetu aparatu.

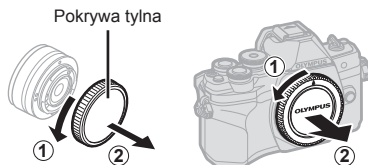

- 3 Ustaw symbol mocowania obiektywu (czerwony) na aparacie zgodnie z symbolem pozycyjnym (czerwonym) na obiektywie, a następnie wsuń obiektyw do aparatu.

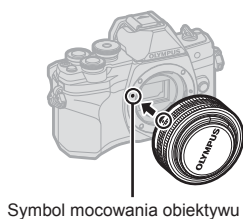

- 4 Obracaj obiektyw zgodnie z ilustracją, aż zatrzaśnie się w odpowiednim położeniu.



- Nie należy naciskać przycisku zwalnającego obiektyw.
- Nie należy dotykać elementów wewnętrznych aparatu.

- 5 Zdejmij przednią pokrywkę obiektywu.

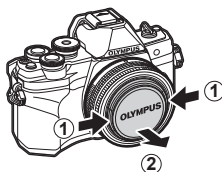
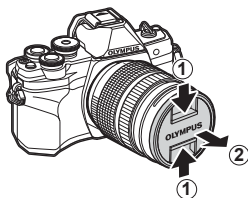

## Zdejmowanie obiektywu

- 1 Potwierdź, że dźwignia **ON/OFF** jest w pozycji **OFF**.

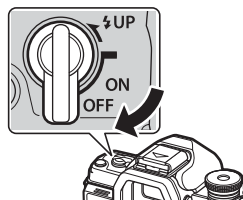

- 2 Naciśnij i przytrzymaj przycisk zwalniający obiektyw, a następnie obróć obiektyw zgodnie z ilustracją.

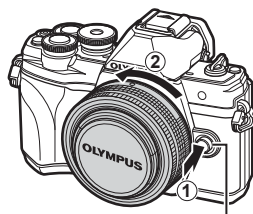

Przycisk zwalniający obiektyw

### **Wymienne obiektywy**

Zapoznaj się z rozdziałem „Wymienne obiektywy” (str. 159).

## Włączanie aparatu

### 1 Ustaw dźwignię **ON/OFF** w pozycji **ON**.

- Włączenie aparatu powoduje włączenie monitora.
- Aby wyłączyć aparat, przesunij dźwignię z powrotem do pozycji **OFF**.

Dźwignia **ON/OFF**

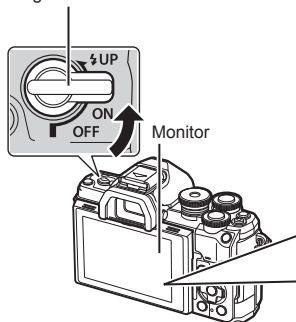

### Poziom naładowania baterii

Zostanie wyświetlona ikona poziomu naładowania baterii.

- (zielony): aparat gotowy do fotografowania.
- (zielony): bateria nie jest w pełni naładowana.
- (zielony): niski poziom naładowania baterii.
- (miga na czerwono): naładuj baterię.



### Tryb uśpienia aparatu

Jeśli przez minutę nie zostaną wykonane żadne czynności, aparat przełączy się w tryb „uśpienia” (gotowości), wyłączając wyświetlacz i anulując wszystkie czynności. Naciśnięcie spustu migawki włącza ponownie aparat. Aparat wyłączy się automatycznie po 4 godzinach w trybie uśpienia. Aparat należy włączyć ponownie przed użyciem. Można wybrać, jak długo aparat może pozostać w stanie beczynności przed wejściem w tryb uśpienia.  [Uśpienie] (str. 139)

## Konfiguracja początkowa

Po włączeniu aparatu po raz pierwszy należy wykonać konfigurację początkową, wybierając język i ustawiając zegar.

- Data i godzina są zapisywane na karcie razem z obrazami.
- Do nazwy pliku dołączona jest informacja o dacie i godzinie. Przed rozpoczęciem korzystania z aparatu należy ustawić prawidłową datę i godzinę. Niektórych funkcji nie można używać, jeśli nie ustawiono daty i godziny.

- 1 Gdy podczas konfiguracji początkowej wyświetli się okno dialogowe z prośbą o wybranie języka, naciśnij przycisk **OK**.

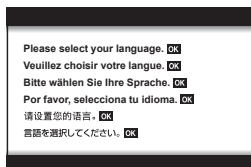

- 2 Wyróżnij żądany język za pomocą przedniego lub tylnego pokręćła lub klawiszy strzałek **△ ▽ < ▷**.

- Okno dialogowe wyboru języka składa się z dwóch stron z opcjami. Użyj pokręćła przedniego lub tylnego bądź klawiszy strzałek **△ ▽ < ▷**, aby przesuwać kursor między stronami.



- 3 Naciśnij przycisk **OK** po wyróżnieniu żądanego języka.

- Naciśnięcie spustu migawki przed naciśnięciem przycisku **OK** spowoduje przejście aparatu do trybu fotografowania bez wyboru jakiegokolwiek języka. Aby jeszcze raz przeprowadzić konfigurację początkową, wyłącz i ponownie włącz aparat w celu wyświetlenia okna dialogowego konfiguracji początkowej, a następnie powtórz czynności od kroku 1.
- Język można zmienić w dowolnym momencie w menu ustawień **⚙**.  
**📷** „Wybór języka (🗣️)” (str. 133)



#### 4 Ustaw datę, godzinę i format daty.

- Wyróżnij pozycję za pomocą przycisków <|> (klawisze strzałek).
- Zmień wyróżnioną pozycję za pomocą przycisków Δ ▽ (klawisze strzałek).
- Zegar można ustawić w dowolnym momencie w menu ustawień. ⓘ ⓘ [⌚] (str. 132)

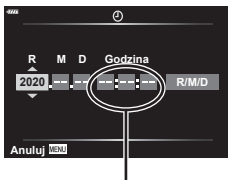

Godzina jest wyświetlana w formacie 24-godzinnym.

#### 5 Zakończ konfigurację początkową.

- Naciśnij przycisk **OK**, aby ustawić zegar.
- Po wyjęciu baterii z aparatu na pewien czas przywrócone mogą zostać ustawienia domyślne daty i godziny.
- Jeśli zamierzasz nagrywać filmy, dostosuj częstotliwość odpowiednio do standardu wideo używanego w danym kraju lub regionie. ⓘ ⓘ [Liczba klatek filmu] (str. 127)

#### Wyłączanie aparatu

Aby wyłączyć aparat, przesunąć dźwignię **ON/OFF** z powrotem do pozycji **OFF**. Informacje na temat postępowania w przypadku wyświetlenia się okna dialogowego przedstawionego na ilustracji obok znajdują się na stronie 149.

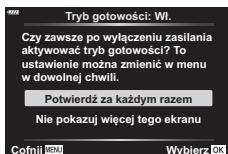
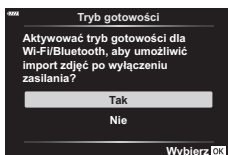

## Aparat wyświetla nieczytelny język/język inny niż wybrano

Jeżeli aparat wyświetla komunikaty w nieznanym języku lub znaki, których nie można odczytać, może to oznaczać, że w oknie dialogowym wyboru języka wskazano nieprawidłowy język. Aby zmienić język, wykonaj poniższe czynności:

- 1 Naciśnij przycisk **MENU**, aby wyświetlić menu.
- 2 Wyróżnij zakładkę **☿** za pomocą przycisków **△** **▽** i naciśnij przycisk **▷**.

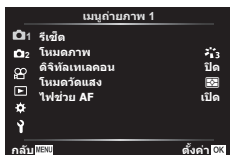

- 3 Wyróżnij opcję **[☿]** za pomocą przycisków **△** **▽** i naciśnij przycisk **▷**.
- 4 Wyróżnij żądany język za pomocą przycisków **△** **▽** **<** **>** i naciśnij przycisk **OK**.

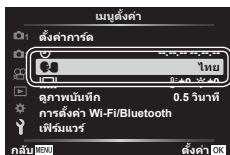



## 2 Fotografowanie

### Przełączanie trybów wyświetlania informacji

Aparat jest wyposażony w czujnik oka, który powoduje włączenie celownika po przyłożeniu do niego oka. Po odsunięciu oka czujnik powoduje wyłączenie celownika i włączenie monitora.

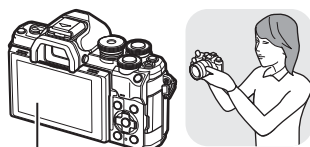

Monitor

Przyłóż  
oko do  
celownika

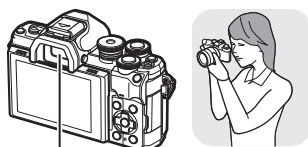

Celownik



Widok przez obiektyw wyświetlany  
na monitorze



Widok przez obiektyw wyświetlany  
na celowniku

- Jeśli obraz widoczny w celowniku jest nieostry, przyłóż oko do celownika i ustaw ostrość, obracając pokrętkę korekcji dioptrycznej.

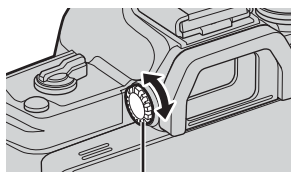

Pokrętkę korekcji dioptrycznej

- Naciśnięcie i przytrzymanie przycisku [O] pozwoli wyświetlić menu ustawień Auto przełącznik EVF.  [Auto przełącznik EVF] (str. 139)
- W przypadku wybrania opcji [Wył.] dla menu [Auto przełącznik EVF] można przełączać ekrany, naciskając przycisk [O].

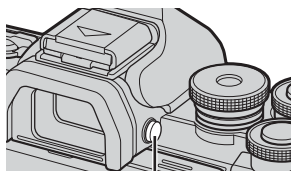

Przycisk [O]



- Przechylenie monitora spowoduje wyłączenie czujnika oka.

## Wyświetlanie informacji podczas fotografowania

### Informacje wyświetlane na monitorze w trakcie fotografowania

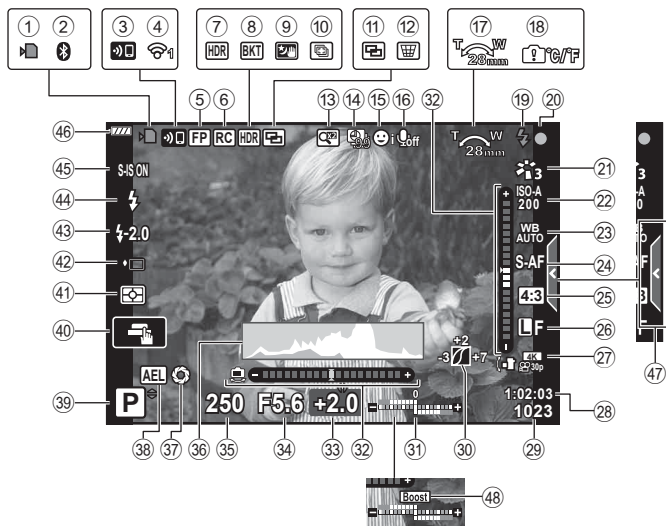

### Informacje na monitorze w trybie sekwencji wideo



- ① Wskaźnik zapisu na karcie .....str. 16  
 ② Stan połączenia Bluetooth® .....str. 146–154  
 ③ Rozpoczęcie łączenia z bezprzewodową siecią LAN .....str. 146–154  
 ④ Stan bezprzewodowego połączenia LAN.....str. 146–154  
 ⑤ Błysk Super FP.....str. 161  
 ⑥ Tryb RC .....str. 161  
 ⑦ HDR.....str. 44  
 ⑧ Bracketing ekspozycji.....str. 48  
 Bracketing ostrości .....str. 49  
 ⑨ Św. gwiazd z ręki .....str. 37  
 ⑩ Zdjęcie z wielop. fokusem.....str. 39  
 ⑪ Wielokrotna ekspozycja.....str. 43, 122  
 ⑫ Kompensacja efektu Keystone .....str. 47  
 ⑬ Telekonwerter cyfr.....str. 121  
 ⑭ Fotografowanie w trybie time lapse .....str. 124  
 ⑮ Priorytet twarzy/oczu .....str. 73  
 ⑯ Dźwięk w sekwencji wideo.....str. 127  
 ⑰ Kierunek zoomu/ogniskowa  
 ⑱ Ostrzeżenie o temperaturze wewnętrznej.....str. 172  
 ⑲ Lampa błyskowa .....str. 74  
 (migania: trwa ładowane, świeci: ładowanie ukończone)  
 ⑳ Symbol potwierdzania ustawienia ostrości .....str. 30  
 ㉑ Tryb obrazu.....str. 81, 121  
 ㉒ Czulość ISO.....str. 74  
 ㉓ Balans bieli .....str. 84  
 ㉔ Tryb AF .....str. 85  
 ㉕ Współczynnik proporcji obrazu.....str. 87  
 ㉖ Jakość obrazu (zdjęcia).....str. 87  
 ㉗ Tryb nagrywania (filmy) .....str. 88  
 ㉘ Dostępny czas nagrywania  
 ㉙ Liczba zdjęć, które można zapisać.....str. 158  
 ㉚ Kontrola świateł i cieni .....str. 102  
 ㉛ Góra: regulacja natężenia błysku.....str. 93  
 Dół: kompensacja ekspozycji.....str. 71  
 ㉜ Wskaźnik poziomu.....str. 28  
 ㉝ Wartość kompensacji ekspozycji.....str. 71  
 ㉞ Wartość przysłony .....str. 54–60  
 ㉟ Czas otwarcia migawki .....str. 54–60  
 ㊱ Histogram .....str. 28  
 ㊲ Podgląd.....str. 104  
 ㊳ Blokada AE .....str. 104, 140  
 ㊴ Tryb fotografowania .....str. 29–68  
 ㊵ Obsługa dotykowa .....str. 32  
 ㊶ Tryb pomiaru.....str. 96  
 ㊷ Fotografowanie seryjne / samowyzwalacz.....str. 77  
 Fotografowanie w trybie cichym ...str. 45  
 ㊸ Sterowanie natężeniem błysku .....str. 93  
 ㊹ Tryb fotografowania z lampą błyskową .....str. 74  
 ㊺ Stabilizator obrazu .....str. 94  
 ㊻ Poziom naładowania baterii.....str. 21  
 ㊼ Przywołanie instr. na żywo.....str. 34  
 ㊽ Nocne kadry.....str. 135  
 ㊾ Wskaźnik poziomu nagrywania ...str. 127  
 ㊿ Karta cichej pracy .....str. 68  
 ① Tryb nagrywania filmów (ekspozycji).....str. 92

## Zmiana wyświetlanych informacji

Za pomocą przycisku **INFO** można przełączać informacje wyświetlane na monitorze podczas fotografowania.

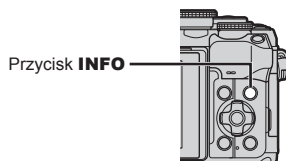

\* Nie są wyświetlane w trybie (tryb filmowania), chyba że trwa nagrywanie.

- Ustawienia Własne1 i Własne2 można zmieniać. [ /Ust. Info ] > [ Info LV ] (str. 135)
- Ekran wyświetlania informacji można przełączać w dowolnym kierunku, obracając pokrętkę przednie przy naciśniętym przycisku **INFO**.

### Wyświetlanie histogramu

Wyświetlany jest histogram przedstawiający rozkład jasności na zdjęciu. Oś pozioma pokazuje jasność, a oś pionowa przedstawia liczbę pikseli o danej jasności na zdjęciu. Podczas fotografowania prześwietlenie jest zaznaczone na czerwono, niedoświetlenie na niebiesko, a zakres pomiaru przy zastosowaniu pomiaru punktowego na zielono.

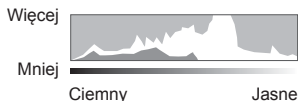

### Ekran wskaź. poziomu

Wskazana jest orientacja aparatu. Kierunek pochylenia jest wskazywany na pionowym pasku, a kierunek przechylenia na poziomym pasku. Gdy paski zmienią kolor na zielony, aparat jest ustawiony poziomo i pionowo.

- Użyj wskaźników poziomu jako odniesienia.
- Błąd na wyświetlaczu można skorygować poprzez kalibrację (str. 139).

## Wybieranie trybu fotografowania i fotografowanie

Po wybraniu trybu fotografowania za pomocą pokrętki wyboru trybu można zrobić zdjęcie.

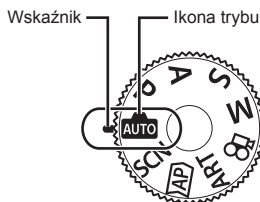

### Typy trybów fotografowania

Korzystanie z różnych trybów fotografowania opisano na niżej wymienionych stronach.

Tryb fotografowania	Opis	👉
<b>AUTO</b>	Aparat automatycznie wybiera najodpowiedniejszy tryb fotografowania.	34
<b>SCN</b>	Aparat automatycznie optymalizuje ustawienia do wymagań obiektu lub sceny.	36
<b>AP</b>	Umożliwia uzyskiwanie szybkiego dostępu do zaawansowanych ustawień fotografowania.	40
<b>ART</b>	Pozwala na wykonywanie fotografii z efektem wyrazu artystycznego.	50
<b>P</b>	Aparat mierzy jasność obiektu i automatycznie dostosowuje czas otwarcia migawki oraz wartość przysłony w celu uzyskania optymalnych rezultatów.	54
<b>A</b>	Po wybraniu wartości przysłony aparat automatycznie dostosowuje czas otwarcia migawki w celu uzyskania optymalnych rezultatów.	56
<b>S</b>	Po wybraniu czasu otwarcia migawki aparat automatycznie dostosowuje wartość przysłony w celu uzyskania optymalnych rezultatów.	58
<b>M</b>	Użytkownik wybiera zarówno wartość przysłony, jak i czas otwarcia migawki.	60
	Nagrywanie filmów różnego typu.	66

#### Funkcje, których nie można wybrać z menu

Niektóre pozycje menu mogą być niedostępne, gdy użytkownik korzysta z klawiszy strzałek.

- Pozycje niedostępne w aktualnym trybie fotografowania.
- Pozycje niedostępne ze względu na inne wybrane ustawienia:  
Ustawienia, takie jak tryb obrazu, są niedostępne, gdy pokrętko trybu jest obrócone do pozycji **AUTO**.

## 1 Obróć pokrętko wyboru trybu, aby wybrać tryb.

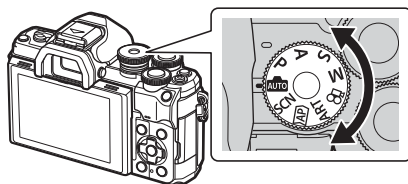

## 2 Wykadruj zdjęcie.

- Uważaj, aby nie zasłonić obiektywu ani Podsw. AF palcem lub paskiem aparatu.

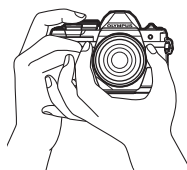

Orientacja pozioma

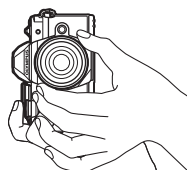

Orientacja pionowa

## 3 Wyreguluj ostrość.

- Wyświetl fotografowany obiekt na środku monitora i naciśnij lekko spust migawki do pierwszej pozycji (do połowy). Zostanie wyświetlony symbol potwierdzenia ustawienia ostrości (●), a w miejscu ustawienia ostrości będzie widoczna zielona ramka (pole AF).



Naciśnij do połowy spust migawki.

Symbol potwierdzenia ustawienia ostrości



Pole AF

- Jeśli symbol potwierdzenia ustawienia ostrości AF miga, obiekt nie jest ostry (str. 168).

## 4 Zwolnij migawkę.

- Naciśnij spust migawki do końca.
- Nastąpi zwolnienie migawki i wykonane zostanie zdjęcie.
- Wykonane zdjęcie zostanie wyświetlone na monitorze.



Naciśnij spust migawki do końca.



- Za pomocą dotykowych elementów sterujących można ustawiać ostrość i robić zdjęcia.  „Fotografowanie za pomocą ekranu dotykowego” (str. 32)
- Aby przejść do trybu fotografowania z menu lub z trybu odtwarzania, naciśnij spust migawki do połowy.

## Robienie zdjęć pod dużym i małym kątem

Pozycję i nachylenie monitora można zmieniać.

Kąt dolny

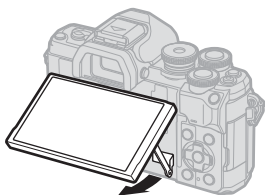

Kąt górny

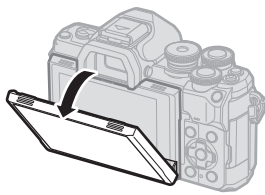

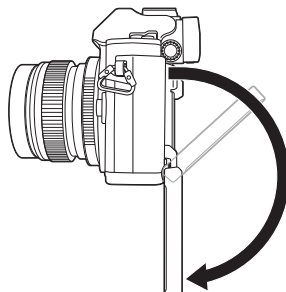
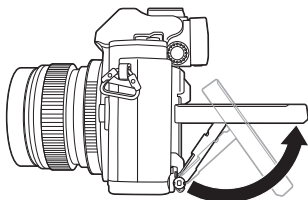

### Obracanie monitora: Przestrogi

- Należy delikatnie obracać monitor w ramach zaznaczonych granic. Nie należy używać siły; nieprzestrzeganie tego zalecenia może spowodować uszkodzenie złączy.

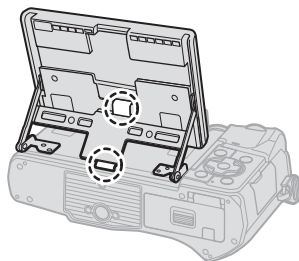
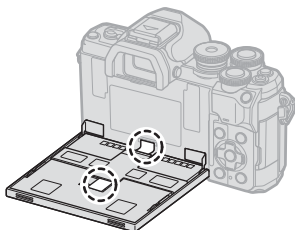

- Nie należy dotykać obszarów wskazanych na rysunku. Nieprzestrzeganie tego zalecenia może doprowadzić do uszkodzenia aparatu lub spowodować jego nieprawidłowe działanie.





- Odwroćenie monitora umożliwia jednoczesne fotografowanie siebie i podglądanie kadru.  „Wykonywanie zdjęć w trybie autoportretu” (str. 69)

## Fotografowanie za pomocą ekranu dotykowego

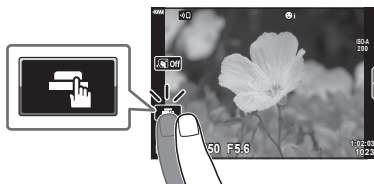
Ustawienia ekranu dotykowego przełącza się, dotykając ikony .



	Dotknij obiektu, aby ustawić ostrość i automatycznie zwolnić migawkę. Ta funkcja nie jest dostępna w trybie filmowania, podczas fotografowania przy długiej ekspozycji i fotografowania z fotomontażem na żywo.
	Obsługa ekranu dotykowego jest wyłączona.
	Dotknij, aby wyświetlić pole AF i ustawić ostrość na obiekcie w wybranym obszarze. Zdjęcia można wykonywać, naciskając spust migawki do połowy.

### ■ Wyświetlanie podglądu obiektu ()

#### 1 Dotknij obiektu na ekranie.

- Zostanie wyświetlone pole AF.
- Użyj suwaka, aby wybrać rozmiar ramki.
- Dotknij przycisku , aby wyłączyć wyświetlanie pola AF.

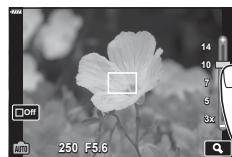

#### 2 Dotknij ikony , aby powiększyć obszar w położeniu ramki.

- Po powiększeniu zdjęcia przewijaj ekran palcem.
- Dotknij przycisku , aby anulować powiększenie.
- Nie można zmieniać rozmiaru obiektu ani powiększać obiektu w trybie filmowania.

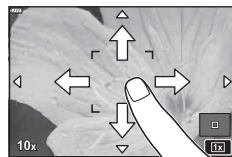

- Poniżej przedstawiono sytuacje, w których użycie ekranu dotykowego jest niemożliwe.  
Panorama, Jednodotkowy WB., podczas używania przycisków lub pokręteł itp.
- Wyświetlacz nie należy dotykać paznokciami ani innymi ostrymi przedmiotami.
- Rękawice lub osłony monitora mogą zakłócać działanie ekranu dotykowego.
- Obsługę ekranu dotykowego można wyłączyć.  [Ust. ekranu dotyk.] (str. 139)



## Przełączanie pomiędzy ekranami za pomocą przycisku (skrót)

Naciśnięcie przycisku  spowoduje przełączenie się między poszczególnymi ekranami wybranego trybu fotografowania pomiędzy zdjęciami.

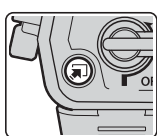

Przycisk  (skrót)

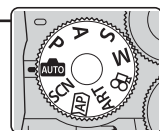
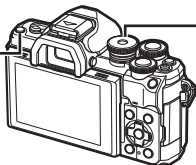

Pokrętko wyboru trybu



Instr. na żywo (str. 34)



### SCN

Sceny (str. 36)



Tryb zaaw. fotografowania (str. 40)



### ART

Tryb filtrów artystycznych (str. 50)



### P/A/S/M

Pełny panel sterowania LV (str. 80)

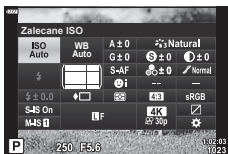

Tryb filmowania (str. 66)



## Wybieranie ustawień przez aparat (tryb AUTO)

Ustawienia w aparacie są dostosowywane do panujących warunków. Wszystko, co należy zrobić, to nacisnąć spust.

Kierując się instrukcjami wyświetlanymi na żywo, można dostosować takie parametry, jak kolor, jasność i rozmycie tła.

2

Fotografowanie

### 1 Ustaw pokrętko wyboru trybu w pozycji **AUTO**.

- W trybie Auto aparat automatycznie dobiera scenę do fotografowanego obiektu, gdy spust migawki zostanie wciśnięty do połowy. Po dokonaniu wyboru ikona **AUTO** w lewym dolnym rogu ekranu zostanie zastąpiona ikoną wybranej sceny.

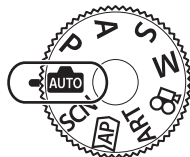

### 2 Aby dostosować ustawienia fotografowania, wyświetl instrukcje na żywo, naciskając przycisk **INFO**.

- Aby wyróżnić pozycję instrukcji na żywo, użyj przycisków  $\Delta$   $\nabla$ , a aby wyświetlić suwak, naciśnij przycisk **OK**.



Element przewodnika

### 3 Użyj przycisków $\Delta$ $\nabla$ , aby ustawić suwak i wybierz poziom.

- Naciśnij przycisk **OK**, aby zapisać zmiany.
- Naciśnij przycisk **MENU**, aby zakończyć.
- Po wybraniu opcji [Porady zdjęciowe], użyj przycisków  $\Delta$   $\nabla$ , aby wyróżnić żądaną pozycję, a następnie naciśnij przycisk **OK**, aby wyświetlić szczegóły.
- Efekt wybranego poziomu będzie widoczny na ekranie. W przypadku wybrania opcji [Rozmycie tła] lub [Pokazanie ruchu], wyświetlacz powróci do normalnego stanu, ale wybrany efekt będzie widoczny na ostatecznym zdjęciu.

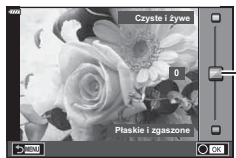

Suwak

### 4 Powtórz kroki 2 i 3, aby ustawić wiele instrukcji na żywo.

- Na ustawionych instrukcjach na żywo wyświetlone zostaną symbole zaznaczenia.
- Nie można jednocześnie ustawić opcji [Rozmycie tła] i [Pokazanie ruchu].



### 5 Zrób zdjęcie.



- Aby usunąć instrukcje na żywo z wyświetlacza, naciśnij przycisk **MENU**.
- Jeśli dla jakości obrazu aktualnie wybrane jest ustawienie [RAW], automatycznie ustawiona zostanie jakość obrazu RAW+JPEG.
- Niektóre ustawienia instrukcji na żywo nie dotyczą kopii RAW.
- W przypadku niektórych poziomów ustawień Instr. na żywo zdjęcia mogą mieć ziarnisty wygląd.

- Zmiany poziomów ustawień instrukcji na żywo mogą nie być widoczne na monitorze.
- Im bliżej opcji [Rozmyty ruch] znajduje się suwak [Pokazanie ruchu], tym bardziej zmniejsza się częstotliwość klatek.
- Po ustawieniu instrukcji na żywo nie można korzystać z lampy błyskowej.
- Wybór ustawień instrukcji na żywo, które przekraczają ograniczenia pomiarów ekspozycji aparatu, może spowodować wykonanie niedoświetlonych lub prześwietlonych zdjęć.



- Można także używać dotykowych elementów sterujących.

### **e-Portrait za pomocą jednego dotyku**

Aby włączyć opcję e-Portrait za pomocą jednego dotyku umożliwiającą wygładzenie cery obiektów na portretach, dotknij ikony  (e-Portrait za pomocą jednego dotyku) (ustawienie )  „Wykonywanie zdjęć w trybie autoportretu” (str. 69)



ikona opcji e-Portrait za pomocą jednego dotyku

## Fotografowanie w trybie Sceny (tryb SCN)

Aparat automatycznie optymalizuje ustawienia do wymagań obiektu lub sceny.

- 1 Obróć pokrętkę wyboru trybu do pozycji **SCN**.

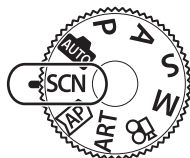

- 2 Wyróżnij żądaną scenę za pomocą przycisków  $\Delta$   $\nabla$   $\triangleleft$   $\triangleright$  i naciśnij przycisk  $\odot$ .

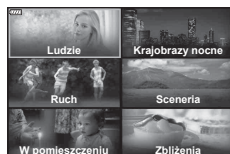

- 3 Zaznacz żądany tryb sceny za pomocą przycisków  $\triangleleft$   $\triangleright$  i naciśnij przycisk  $\odot$ .
  - Aby wybrać inną scenę, naciśnij przycisk  $\square$ .















- 4 Zrób zdjęcie.

















- Można także używać dotykowych elementów sterujących.



### Typy scen

Typ obiektu	Sceny	Opis
Ludzie	 Portret	Odpowiedni do wykonywania portretów. Podkreśla fakturę skóry.
	 e-Portrait	Wyglądza odcienie i fakturę skóry. Aparat zapisuje dwa obrazy: jeden z zastosowanym efektem, a drugi bez.
	 Krajobraz+portret	Odpowiedni do wykonywania portretów z krajobrazem w tle. Pozwala doskonale uchwycić błękit, zieleń i odcienie skóry.
	 Noc+portret	Odpowiedni do wykonywania portretów na tle nocnych widoków. Wsuń lampę błyskową (str. 74). Zaleca się użycie statywu oraz funkcji zdalnego sterowania aplikacji Ol.Share (str. 147, 152).
	 Dzieci	Odpowiedni do fotografowania dzieci i aktywnych obiektów.

Typ obiektu	Sceny	Opis
Krajobrazy nocne	 Krajobraz nocny	Odpowiedni do wykonywania scen nocnych z wykorzystaniem statywu. Zaleca się użycie statywu oraz funkcji zdalnego sterowania aplikacji Ol.Share (str. 147, 152).
	 Noc+portret	Odpowiedni do wykonywania portretów na tle nocnych widoków. Wysuń lampę błyskową (str. 74). Zaleca się użycie statywu oraz funkcji zdalnego sterowania aplikacji Ol.Share (str. 147, 152).
	 Św. gwiazd z ręki	Odpowiedni do fotografowania scen nocnych bez wykorzystania statywu. Zmniejsza rozmycie podczas fotografowania w słabym świetle/oświetleniu scenicznym. Aparat wykonuje osiem ekspozycji i łączy je w jedno zdjęcie.
	 Sztuczne ognie	Odpowiedni do fotografowania pokazów sztucznych ogni nocą. Zaleca się użycie statywu oraz funkcji zdalnego sterowania aplikacji Ol.Share (str. 147, 152).
	 Smuga światła	Aparat automatycznie robi wiele zdjęć; wykonuje zdjęcia wyłącznie nowych, jasnych obszarów i składa je w jedno zdjęcie. W przypadku zwykłej długiej ekspozycji obraz śladu światła, np. toru spadającej gwiazdy z jasnymi budynkami jest zwykle zbyt jasny. Można te obiekty uchwycić bez nadmiernej ekspozycji, jednocześnie sprawdzając postęp fotografowania. Naciśnij spust migawki, aby rozpocząć fotografowanie. Wyświetl wynik zmiany na monitorze, a następnie po uzyskaniu żądanego wyniku ponownie naciśnij spust migawki, aby zakończyć fotografowanie (maksymalnie 3 godziny). Zaleca się użycie statywu oraz funkcji zdalnego sterowania aplikacji Ol.Share (str. 147, 152). • Dostęp do ustawień zaawansowanych można uzyskać po wybraniu opcji fotografowania z fotomontażem na żywo (kompozycja jasnych i ciemnych obszarów) w trybie <b>M</b> (str. 63).
Ruch	 Sport	Odpowiedni do fotografowania szybko poruszających się obiektów. Aparat wykonuje zdjęcia tak długo, jak długo naciśnięty jest spust migawki.
	 Dzieci	Odpowiedni do fotografowania dzieci i aktywnych obiektów.
	 Przesuwanie	Wybór trybu pozwala uzyskać efekt rozmycia tła za poruszającymi się obiektami. Aparat dobiera czas otwarcia migawki optymalnie do zdjęć wykonywanych w trybie przesuwania w oparciu swój o ruch.

Typ obiektu	Sceny	Opis
Sceneria	 Krajobraz	Odpowiedni do fotografowania krajobrazu.
	 Zachód słońca	Odpowiedni do fotografowania zachodu słońca.
	 Plaża i śnieg	Odpowiedni do fotografowania pokrytych śniegiem gór, widoków morza w słońcu i innych bardzo jasnych scen.
	 Panorama	Robienie zdjęć panoramicznych z kątem widzenia szerszym niż w przypadku innych rodzajów zdjęć. • Informacje dotyczące wykonywania zdjęć za pomocą tej funkcji zawiera część „Zdjęcia panoramiczne” (str. 46), począwszy od kroku 3.
W pomieszczeniu	 HDR pod światło	Odpowiedni do fotografowania scen o wysokim kontraście. Po każdym naciśnięciu spustu migawki aparat robi cztery zdjęcia, a następnie łączy je w jeden obraz o odpowiedniej ekspozycji.
	 Przy świecach	Odpowiedni do fotografowania scen przy świecach. Tryb zachowuje ciepłe barwy obiektów.
	 Cichy [♥]	Wyłączanie dźwięków i świateł aparatu w sytuacjach, w których mogą być niepożądane. • Informacje dotyczące wykonywania zdjęć za pomocą tej funkcji zawiera część „[Tryb cichy [♥]]” (str. 45), począwszy od kroku 2.
	 Portret	Odpowiedni do wykonywania portretów. Podkreśla fakturę skóry.
	 e-Portrait	Wygładza odcienie i fakturę skóry. Aparat zapisuje dwa obrazy: jeden z zastosowanym efektem, a drugi bez.
	 Dzieci	Odpowiedni do fotografowania dzieci i aktywnych obiektów.
	 HDR pod światło	Odpowiedni do fotografowania scen o wysokim kontraście. Po każdym naciśnięciu spustu migawki aparat robi cztery zdjęcia, a następnie łączy je w jeden obraz o odpowiedniej ekspozycji.

Typ obiektu	Sceny	Opis
Zbliżenia	 Makro	Tryb odpowiedni do robienia zbliżeń.
	 Makro- przyroda	Tryb pozwalający uzyskać plastyczne zbliżenia kwiatów lub owadów.
	 Dokumenty	Tryb odpowiedni do wykonywania zdjęć rozkładów jazdy i innych dokumentów. Aparat zwiększa kontrast między tekstem a tłem.
	 Zdjęcie z wielop. fokusem	Aparat wykona osiem zdjęć, zmieniając odległość ostrości dla każdego zdjęcia. • Informacje dotyczące wykonywania zdjęć za pomocą tej funkcji zawiera część „[Bracketing ostrości]: Wykonywanie serii zdjęć o różnej odległości ogniskowania” (str. 49), poczynszyszy od kroku 2.

- Aby jak najlepiej wykorzystać zalety trybów programów tematycznych, niektóre ustawienia fotografowania są wyłączone.
  - Zapisanie zdjęć wykonywanych w trybie [e-Portrait] może zająć kilka chwil. Dodatkowo jeśli jakość zdjęcia została ustawiona na [RAW], obraz jest zapisywany w formacie RAW+JPEG.
  - W trybach [e-Portrait], [Św. gwiazd z ręki], [Panorama] i [HDR pod światło] nie można nagrywać filmów.
  - Zdjęcia wykonywane w trybie [Św. gwiazd z ręki] z jakością obrazu [RAW] zostaną zapisane w formacie RAW+JPEG: pierwsza klatka zostanie zapisana jako obraz w formacie RAW, a kompozycja końcowa w formacie JPEG.
  - Tryb [HDR pod światło] zapisuje zdjęcia po przetworzeniu HDR w formacie JPEG. Jeśli ustawiono jakość obrazu [RAW], zdjęcie jest zapisywane w formacie RAW+JPEG.
  - W trybie [Przesuwanie] podczas ruchu aparatu wyświetlany jest symbol , natomiast w przypadku braku ruchu wyświetlany jest symbol .
  - W przypadku używania obiektywu ze stabilizacją obrazu w trybie [Przesuwanie] należy ją wyłączyć.
- W warunkach bardzo jasnego oświetlenia efekt panoramowania może być niewystarczający. Aby ułatwić sobie uzyskanie pożądanego efektu, można użyć jednego z dostępnych na rynku filtrów ND.

## Robienie zdjęć w trybie zaawansowanego fotografowania (tryb **AP**)

Umożliwia uzyskiwanie szybkiego dostępu do zaawansowanych ustawień fotografowania.

1 Obróć pokrętkę trybu do pozycji **AP**.

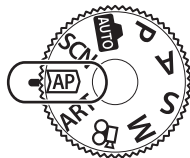

2 Użyj przycisków **<D>**, aby zaznaczyć tryb AP.

- Niektóre tryby zawierają dodatkowe opcje, do których dostęp można uzyskać poprzez naciśnięcie przycisku **∇**.



3 Naciśnij przycisk **OK**, aby wybrać zaznaczony tryb.

- Aby wybrać inny tryb, naciśnij przycisk **↵**. W przypadku wyświetlenia dodatkowych opcji naciśnij przycisk **Δ**.





- W niektórych trybach pokrętkę tylne może służyć do ustawienia kompensacji ekspozycji (str. 71), a tylne pokrętko do przesuwania programu (str. 55).
- Można także używać dotykowych elementów sterujących.

### Opcje trybu AP

Tryb AP	Opis	
<b>Fotomontaż na żywo</b>	Rejestrowanie smug światła gwiazd i innych obiektów przy zachowaniu stałej ekspozycji.	41
<b>Live Time</b>	Wybierz tę opcję do wykonywania zdjęć sztucznych ogni i scen nocnych. Pozwala na wykonywanie długich ekspozycji z wybranymi czasami otwarcia migawki.	42
<b>Wielokr. ekspozyc.</b>	Pozwala łączyć dwa różne obrazy poprzez nałożenie ich na siebie.	43
<b>HDR</b>	Pozwala na uchwycenie szczegółów w jasnych i ciemnych obszarach.	44
<b>Cichy [♥]</b>	Wyłączanie dźwięków i światła aparatu w sytuacjach, w których mogą być niepożądane.	45
<b>Panorama</b>	Wykonywanie serii zdjęć, które są łączone w jedno zdjęcie szerokokątne. Wybierz jeden z dwóch kątów widzenia: szeroki () lub bardzo szeroki ()	46
<b>Komp. ef. Keystone</b>	Korygowanie efektów perspektywy na zdjęciach budynków lub krajobrazów.	47



Tryb AP	Opis	
 <b>Bracketing ekspozycji</b>	Po każdym naciśnięciu spustu migawki aparat wykonuje serię zdjęć o różnej ekspozycji.	48
 <b>Bracketing ostrości</b>	Po każdym naciśnięciu spustu migawki aparat wykonuje serię ośmiu zdjęć o różnej odległości ogniskowania.	49

## [Fotomontaż na żywo]: Fotografowanie z fotomontażem na żywo

Tworzenie zdjęć, które rejestrują smugi światła gwiazd i innych obiektów bez zmiany jasności tła; zmieniające się wyniki można wyświetlać na monitorze podczas fotografowania. Można dostosowywać balans bieli lub tryb obrazu i inne ustawienia, które nie są dostępne w przypadku opcji „Smuga światła” trybu **SCN**.

- 1 Zaznacz opcję [Fotomontaż na żywo] w menu AP (str. 40), a następnie naciśnij przycisk .
- 2 Naciśnij spust migawki do połowy, aby ustawić ostrość.
  - Aby zapobiec rozmyciu na zdjęciach spowodowanemu przez poruszenie aparatem, należy umieścić aparat na statywie i zdalnie zwolnić migawkę za pomocą aplikacji OI.Share (str. 152).
  - Miganie wskaźnika ostrości oznacza, że aparat nie ustawił ostrości.
- 3 Naciśnij spust migawki do końca, aby zrobić zdjęcie.
  - Aparat automatycznie konfiguruje ustawienia i rozpoczyna fotografowanie.
  - Występuje opóźnienie między naciśnięciem spustu migawki a rozpoczęciem fotografowania.
  - Skomponowany obraz będzie wyświetlany w regularnych odstępach czasu.
- 4 Ponownie naciśnij spust migawki, aby zakończyć fotografowanie.
  - Wyświetl wynik zmiany na monitorze, a następnie po uzyskaniużądanego wyniku naciśnij spust migawki, aby zakończyć fotografowanie.
  - Długość jednego nagrania wynosi maksymalnie 3 godziny.



- Dostęp do ustawień zaawansowanych można uzyskać po wybraniu opcji fotografowania z fotomontażem na żywo (kompozycja jasnych i ciemnych obszarów) w trybie **M** (str. 63).

## [Live Time]: Fotografowanie czasowe na żywo

Możliwość wykonywania długich ekspozycji bez konieczności przytrzymywania naciśniętego spustu migawki. Zmieniający się obraz można kontrolować na monitorze podczas fotografowania.

**1** Zaznacz opcję [Live Time] w menu trybu AP (str. 40).

**2** Naciśnij przycisk  $\nabla$ , wybierz maksymalny czas ekspozycji za pomocą przycisków  $\triangleleft$   $\triangleright$ , a następnie naciśnij przycisk  $\text{OK}$ .

- Częstotliwość odświeżania wyświetlacza może się zmieniać automatycznie w zależności od wybranego maksymalnego czasu ekspozycji.
- Im krótszy jest maksymalny czas ekspozycji, tym szybsza częstotliwość odświeżania.



**3** Naciśnij spust migawki do połowy, aby ustawić ostrość.

- Aby zapobiec rozmyciu na zdjęciach spowodowanemu przez poruszenie aparatem, należy umieścić aparat na statywie i zdalnie zwolnić migawkę za pomocą aplikacji Ol.Share (str. 152).
- Miganie wskaźnika ostrości oznacza, że aparat nie ustawił ostrości.

**4** Naciśnij spust migawki do końca, aby rozpocząć fotografowanie czasowe na żywo.

- Aparat automatycznie dostosuje ustawienia i rozpocznie fotografowanie.
- Zmieniający się obraz można kontrolować na monitorze.

**5** Ponownie naciśnij spust migawki, aby zakończyć fotografowanie.

- Wyświetli wynik zmiany na monitorze, a następnie po uzyskaniużądanego wyniku naciśnij spust migawki, aby zakończyć fotografowanie.
- Fotografowanie zakończy się automatycznie po osiągnięciu wybranego czasu ekspozycji.



- Opcje fotografowania z długą ekspozycją (bulb/time) w trybie **M** oferują bardziej zaawansowane ustawienia (str. 61).

## [Wielokr. ekspozyc.]: Wykonywanie wielu ekspozycji



Pozwala łączyć dwa różne obrazy poprzez nałożenie ich na siebie.

**1** Zaznacz opcję [Wielokr. ekspozyc] w menu trybu AP (str. 40), a następnie naciśnij przycisk .

**2** Naciśnij spust migawki do połowy, aby ustawić ostrość.

- Miganie wskaźnika ostrości oznacza, że aparat nie ustawił ostrości.

**3** Naciśnij spust migawki do końca, aby wykonać pierwsze zdjęcie.

- Po rozpoczęciu fotografowania wyświetlany jest symbol .
- Zdjęcie zostanie nałożone na ekran monitora.
- Naciśnij przycisk , aby usunąć ostatnie zdjęcie.

**4** Wykonaj drugie zdjęcie.

- Użyj pierwszego zdjęcia jako pomocy przy komponowaniu drugiego zdjęcia.
- Gdy działa funkcja wielokrotnej ekspozycji, aparat nie przełącza się w tryb uśpienia.
- Wykonanie jednej z następujących czynności spowoduje automatyczne usunięcie drugiego zdjęcia:

Wyłączenie aparatu, naciśnięcie przycisku , naciśnięcie przycisku **MENU**, naciśnięcie przycisku , obrócenie pokrętki trybu, rozładowanie baterii, podłączenie kabla do aparatu.



- Więcej informacji na temat nakładania zdjęć zawiera:  „Łączenie zdjęć (Nakładka obr.)” (str. 130)



- Ustawienia zaawansowane są dostępne po wybraniu opcji [Wielokr. ekspozyc.] w trybie **P/A/S/M**.  
 „Zapis szeregu ekspozycji w pojedynczym zdjęciu (Ekspozycja wielokrotna)” (str. 122)

## [HDR]: Wykonywanie skomponowanych zdjęć w trybie HDR

Pozwala na uchwycenie szczegółów w jasnych i ciemnych obszarach. Aparat wykonuje serię czterech zdjęć o różnej ekspozycji i łączy je w jeden obraz.

- 1 Zaznacz opcję [HDR] w menu trybu AP (str. 40).
- 2 Naciśnij przycisk  $\nabla$ , wybierz opcję [HDR1] lub [HDR2] za pomocą przycisków  $\langle \triangleright \rangle$ , a następnie naciśnij przycisk  $\text{OK}$ .







<b>HDR1</b>	Zostaną wykonane cztery zdjęcia, każde z inną ekspozycją, które następnie zostaną połączone w aparacie w jedno zdjęcie HDR. Obrazy powstałe po użyciu opcji HDR2 są bardziej imponujące niż te wykonane z ustawieniem HDR1. Czułość ISO jest stała i wynosi 200.
<b>HDR2</b>	

- 3 Naciśnij spust migawki do połowy, aby ustawić ostrość.
  - Miganie wskaźnika ostrości oznacza, że aparat nie ustawił ostrości.
- 4 Naciśnij spust migawki do końca, aby rozpocząć fotografowanie w trybie HDR.
  - Po naciśnięciu spustu migawki aparat automatycznie wykona cztery zdjęcia.
  - W przypadku fotografowania w warunkach związanych z długim czasem otwarcia migawki na zdjęciach mogą pojawić się szумы.
  - Aby uzyskać najlepsze rezultaty, unieruchom aparat, na przykład mocując go na statywie.
  - Obraz wyświetlany na monitorze lub w wizjerze podczas fotografowania różni się od finalnego zdjęcia HDR.
  - Zdjęcie po przetworzeniu HDR zostanie zapisane jako plik JPG. Jeśli ustawiono jakość obrazu [RAW], zdjęcie jest zapisywane w formacie RAW+JPEG.
  - Tryb obrazu jest na stałe ustawiony na [Naturalny], a przestrzeń na [sRGB].

## [Tryb cichy [♥]]



Wyłączanie dźwięków i świateł aparatu w sytuacjach, w których mogą być niepożądane.

- 1 Zaznacz opcję [Cichy [♥]] w menu trybu AP (str. 40), a następnie naciśnij przycisk .
  - 2 Naciśnij spust migawki do połowy, aby ustawić ostrość.
    - Miganie wskaźnika ostrości oznacza, że aparat nie ustawił ostrości.
  - 3 Naciśnij spust migawki do końca, aby zrobić zdjęcie.
    - Po wyzwoleniu migawki ekran na chwilę zgaśnie. Nie będzie emitowany żaden dźwięk migawki.
    - Przy oświetleniu migającym źródłem światła, np. świetłówkami lub lampami LED lub jeżeli podczas fotografowania obiekt gwałtownie się poruszy uzyskanie pożądanego efektu może się nie udać.
    - Jeśli tryb [Cichy [♥]] zostanie wybrany w trybie **SCN** lub **[AP]**, wybrane zostaną poniższe ustawienia w celu ograniczenia dźwięków i świateł emitowanych przez aparat.
      - Elektroniczna migawka: włączona
      - ): wyłączone
      - Podświetlenie AF: wyłączone
      - Tryb flesza: wyłączony
    - Funkcja redukcji szumów będzie niedostępna po wybraniu trybu [Cichy [♥]] w trybach **SCN** i **[AP]**.
    - Należy pamiętać, że ze względu na użycie elektronicznej migawki obiekt na zdjęciach może wydawać się zniekształcony, jeżeli podczas fotografowania obiekt lub aparat będą się szybko poruszać.
- 
- Aby przełączyć na fotografowanie seryjne / fotografowanie z samowyzwalaczem, naciśnij przycisk  (str. 77).
  - Ustawienia zaawansowane są dostępne po wybraniu fotografowania w trybie Cichy [♥] (str. 78) w trybie **P/A/S/M/ART**.  „Opcje trybu cichego (Ustawienia trybu cichego [♥])” (str. 125)

## Zdjęcia panoramiczne

Obróć aparatem zgodnie z instrukcjami wyświetlanymi na ekranie, aby utworzyć pojedyncze zdjęcie szerokokątne (panorama).

- 1 Zaznacz opcję [Panorama] w menu trybu AP (str. 40).
- 2 Naciśnij przycisk  $\nabla$ , wyróżnij żądany typ panoramy za pomocą przycisków  $\triangleleft \triangleright$ , a następnie naciśnij przycisk  $\text{OK}$ .

	Robienie zdjęć panoramicznych z kątem widzenia szerszym niż w przypadku innych rodzajów zdjęć.
	Robienie zdjęć panoramicznych z kątem widzenia szerszym niż w przypadku trybu <b>STD</b> .



- 3 Wyróżnij kierunek panoramowania za pomocą przycisków  $\triangle$   $\nabla$   $\triangleleft \triangleright$  i naciśnij przycisk  $\text{OK}$ .
  - Kierunek panoramowania można też wybrać za pomocą pokręteł przedniego i tylnego.
- 4 Naciśnij spust migawki do połowy, aby ustawić ostrość.



- 5 Naciśnij spust migawki do końca, aby rozpocząć fotografowanie, a następnie powoli obróć aparat zgodnie z kierunkiem strzałki na wyświetlaczu.
  - Strzałka na wyświetlaczu porusza się zgodnie z przesunięciem aparatu.
  - Aby anulować fotografowanie i wrócić do czynności 3, naciśnij przycisk **MENU**.

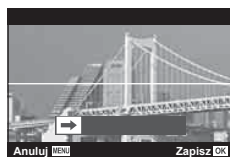

- 6 Gdy strzałka na wyświetlaczu dotrze do końca paska postępu, fotografowanie zostanie zakończone, a aparat utworzy panoramę.







- Ostrość, ekspozycja i tym podobne ustawienia są ustawiane na podstawie wartości wybranych na początku fotografowania.
- Zanim strzałka dotrze do końca paska postępu możesz nacisnąć przycisk  $\text{OK}$  lub ponownie nacisnąć spust migawki, aby zakończyć fotografowanie i zapisać panoramę od początku rejestrowania danych do bieżącego momentu.
- Fotografowanie może zostać anulowane lub wyświetli się błąd w przypadku gdy:
  - aparatus jest przesuwany zbyt wolno lub zbyt szybko/aparatus jest przesuwany pod kątem/
  - aparatus jest przesuwany w kierunku przeciwnym do strzałki na wyświetlaczu/obiektyw jest przybliżany lub oddalany/przesuwanie nie rozpoczyna się w określonym czasie
- W przypadku niektórych obiektywów wykonywanie zdjęć panoramicznych może nie być możliwe.

## [Komp. ef. Keystone]

Zniekształcenia (efekt keystone) powodowane przez ogniskową obiektywu lub zbyt małą odległość aparatu od obiektu można skorygować lub wzmocnić, aby uwydatnić perspektywę. Kompensację efektu keystone można sprawdzić na ekranie podczas fotografowania. Skorygowany obraz jest tworzony na podstawie niewielkiego wycinka, co nieco zwiększa współczynnik powiększenia.

**1** Zaznacz opcję [Komp. ef. Keystone] w menu trybu AP (str. 40), a następnie naciśnij przycisk .

**2** Skadruj zdjęcie i dostosuj kompensację efektu Keystone, sprawdzając obiekt na ekranie.





- Wybierz wartość kompensacji za pomocą pokręteł przedniego i tylnego.
- Za pomocą przycisków     wybierz obszar do zarejestrowania. W zależności od wartości kompensacji wybranie rejestrowanego obrazu może nie być możliwe.
- Naciśnij i przytrzymaj przycisk , aby anulować wszelkie zmiany.
- Aby wyregulować kompensację ekspozycji i inne opcje fotografowania przy włączonej korekcji trapezoidalnej, naciśnij przycisk **INFO** w celu wyświetlenia ustawień innych niż regulacja korekcji trapezoidalnej. Aby wznowić korekcję trapezoidalną, naciśnij przycisk **INFO**, aż wyświetlony zostanie ekran regulacji korekcji trapezoidalnej.



**3** Naciśnij spust migawki do połowy, aby ustawić ostrość.

- Miganie wskaźnika ostrości oznacza, że aparat nie ustawił ostrości.

**4** Naciśnij spust migawki do końca, aby zrobić zdjęcie.

- Wraz ze wzrostem wartości kompensacji:
  - Obraz będzie stawał się coraz bardziej gruboziarnisty
  - Współczynnik powiększenia kadru wzrośnie
  - Nie będzie już można zmieniać pozycji kadru na wyświetlaczu pionowym ani na wyświetlaczu poziomym.
- Zdjęcia są zapisywane w formacie RAW+JPEG, jeśli dla ustawienia jakości obrazu wybrano opcję [RAW].
- Oczekiwany efekt może nie zostać osiągnięty w przypadku użycia konwerterów do obiektywów.
- W zależności od stopnia korekcji niektóre pola AF mogą się znajdować poza obszarem wyświetlania. Gdy aparat ustawia ostrość na polu AF znajdującym się poza obszarem wyświetlania, pojawi się ikona , ,  lub .
- Jeśli ustawiono odległość ogniskowania dla opcji [Stb. obrazu], korekcja zostanie dostosowana do ustawionej odległości ogniskowania. Jeśli nie jest używany obiektyw systemu Micro Four Thirds lub Four Thirds, wybierz długość ogniskowej za pomocą opcji [Stb. obrazu]. Jeśli nie jest używany obiektyw systemu mikro 4/3 lub 4/3, wybierz długość ogniskowej za pomocą opcji [Stb. obrazu] (str. 94).

## [Bracketing ekspozycji]: Wykonywanie serii zdjęć o różnej ekspozycji

Aparat wykonuje serię zdjęć o różnej ekspozycji.

- 1 Zaznacz opcję [Bracketing ekspozycji] w menu trybu AP (str. 40).
- 2 Naciśnij przycisk  $\nabla$ , wybierz liczbę zdjęć za pomocą przycisków  $\triangleleft$   $\triangleright$ , a następnie naciśnij przycisk  $\odot$ .



3f	Wykonaj 3 zdjęcia, pierwsze o optymalnej wartości ekspozycji ( $\pm 0,0$ EV), drugie o wartości $-1,0$ EV, a trzecie o wartości $+1,0$ EV.
5f	Wykonaj 5 zdjęć, pierwsze o optymalnej wartości ekspozycji ( $\pm 0,0$ EV), drugie: $-1,3$ EV; trzecie: $-0,7$ EV; czwarte: $+0,7$ EV; a piąte: $+1,3$ EV.



- 3 Naciśnij spust migawki do połowy, aby ustawić ostrość.
  - Miganie wskaźnika ostrości oznacza, że aparat nie ustawił ostrości.
- 4 Naciśnij spust migawki do końca, aby zrobić zdjęcie.
  - Wykonaj ustawioną liczbę zdjęć.
  - Podczas bracketingu wskaźnik **[BKT]** zmienia kolor na zielony.
  - Aparat modyfikuje wartość wybraną aktualnie dla kompensacji ekspozycji.



## [Bracketing ostrości]: Wykonywanie serii zdjęć o różnej odległości ogniskowania

Po każdym naciśnięciu spustu migawki aparat wykonuje serię ośmiu zdjęć o różnej odległości ogniskowania.

- 1 Zaznacz opcję [Bracketing ostrości] w menu trybu AP (str. 40).
- 2 Naciśnij przycisk  $\nabla$ , za pomocą przycisków  $\triangleleft$   $\triangleright$  ustaw zmianę odległości ogniskowania dla każdego zrobionego zdjęcia, a następnie naciśnij przycisk  $\text{OK}$ .

	Nieznaczna zmiana odległości ogniskowania w przypadku każdego zdjęcia.
	Znaczna zmiana odległości ogniskowania w przypadku każdego zdjęcia.



- 3 Naciśnij spust migawki do połowy, aby ustawić ostrość.
  - Miganie wskaźnika ostrości oznacza, że aparat nie ustawił ostrości.
- 4 Naciśnij spust migawki do końca, aby zrobić zdjęcie.
  - Aparat wykona osiem zdjęć, zmieniając odległość ostrości dla każdego zdjęcia. Gdy naciśniesz spust migawki do połowy, aparat wykona zdjęcia przy ustawionej odległości ogniskowania, a także przy mniejszej i większej odległości ogniskowania.
  - Podczas bracketingu wskaźnik **[BKT]** zmienia kolor na zielony.
  - Funkcja bracketingu ostrości zostaje wyłączona w momencie zmiany wartości zoomu podczas fotografowania.
  - Fotografowanie zostaje zakończone, gdy ostrość zostanie ustawiona na  $\infty$  (nieskończoność).
  - Funkcja bracketingu ostrości używa elektronicznej migawki.
  - Bracketing ostrości nie jest dostępny w przypadku obiektywów z bagnetem zgodnym ze standardem 4/3 lub niektórymi standardami mikro 4/3.

## Korzystanie z filtrów artystycznych (Tryb ART)

Za pomocą filtrów artystycznych można poeksperymentować z różnymi efektami artystycznymi.

- 1 Obróć pokrętkę wyboru trybu do pozycji **ART**.

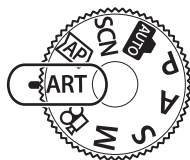

- 2 Wyróżnij filtr za pomocą przycisków <math>\triangleleft \triangleright</math>.

- Po zaznaczeniu opcji [Pop Art I] lub [Zmiękczenie ostrości] na ekranie pojawi się suwak. Za jego pomocą można wyregulować poziom efektu filtru artystycznego (str. 53).



Suwak

- 3 Naciśnij przycisk  $\nabla$  i zaznacz efekt za pomocą przycisków <math>\triangleleft \triangleright</math>.

- Dostępne efekty różnią się w zależności od wybranego filtra (efekt miękkiej ostrości, efekt kamery otworkowej, efekt ramki, efekt białej winiety, efekt gwiazdnego nieba, filtr koloru, kolor monochromatyczny, rozmycie, efekt lub efekt cienia).



- 4 Naciśnięcie przycisku  $\nabla$  pozwala wyregulować kompensację ekspozycji.

- Na ekranie wyświetlacza pojawia się suwak.
- Obracaj pokrętkę przednim, aby wyregulować kompensację ekspozycji.
- Wybierz wartości dodatnie („+”), aby rozjaśnić zdjęcia i ujemne („-”), aby je przyciemnić. Ekspozycję można regulować w zakresie  $\pm 5,0$  EV. Podczas poglądu na żywo jasność monitora jest regulowana do maksymalnej wartości wynoszącej zaledwie  $\pm 3,0$  EV. Gdy ekspozycja przekracza  $\pm 3,0$  EV, pasek ekspozycji miga.
- Aby zresetować kompensację ekspozycji, naciśnij i przytrzymaj przycisk  $\odot$ .

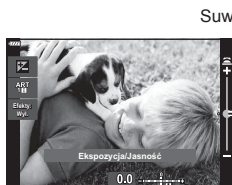

Suwak

Pasek ekspozycji

- 5 Naciśnij przycisk  $\odot$ .

- 6 Zrób zdjęcie.

- Aby wybrać inny filtr artystyczny, naciśnij przycisk  $\blacktriangleleft$ . W przypadku wyświetlenia dodatkowych efektów naciśnij przycisk  $\blacktriangle$ . Jeśli wyświetli się opcja [Ekspozycja/Jasność], naciśnij przycisk  $\nabla$ .



- W przypadku niektórych filtrów artystycznych dostępne są opcje [Filtr koloru] (str. 99) i [Kolor monochrom.] (str. 100).
- Po naciśnięciu przycisku  w kroku 5 pokrętko przednie może służyć do ustawienia kompensacji ekspozycji (str. 71), a pokrętko tylne do przesuwania programu (str. 55).
- Można także używać dotykowych elementów sterujących.

## Typy filtrów artystycznych

<b>Pop Art I/II</b>	Tworzy obraz ze wzmocnionymi barwami.
<b>Zmiękczenie ostrości</b>	Tworzy obraz sprawiający wrażenie miękkości.
<b>Jasny i lekki kolor I/II</b>	Tworzy obraz podkreślający ciepłe światło poprzez rozproszenie ogólnego oświetlenia i delikatne prześwietlenie obrazu.
<b>Tonowanie światła</b>	Tworzy obraz wysokiej jakości poprzez zmiękczenie zarówno ciemnych, jak i jasnych obszarów.
<b>Ziarnisty film I/II</b>	Tworzy obraz z efektem siły oraz agresywności czerni i bieli.
<b>Fotografia otworkowa I/II/III</b>	Tworzy zdjęcie wyglądające tak, jakby zrobiono je starym aparatem lub aparatem-zabawką poprzez zaciemnienie obwodu zdjęcia.
<b>Diorama I/II</b>	Tworzy obraz przypominający miniaturę poprzez wzmocnienie nasycenia i kontrastu oraz rozmycie nieostrzych obszarów.
<b>Cross Process I/II</b>	Tworzy obraz wyrażający surrealistyczną atmosferę. Efekt Cross Process II wzmacnia purpurowe tony na obrazie.
<b>Delikatna sepia</b>	Tworzy obraz wysokiej jakości poprzez rozciągnięcie cieni oraz zmiękczenie całego obrazu.
<b>Dramatyczna tonacja I/II</b>	Tworzy obraz z podkreśleniem różnicy między jasnymi i ciemnymi obszarami poprzez częściowe zwiększenie kontrastu.
<b>Grafika Key Line I/II</b>	Tworzy obraz z podkreśleniem krawędzi i nadaje mu styl ilustracji.
<b>Akwarela I/II</b>	Tworzy miękki, jasny obraz poprzez usunięcie ciemnych obszarów, zmieszanie pastelowych barw na białym płótnie i zmiękczenie konturów.
<b>Vintage I/II/III</b>	Nadaje codziennym ujęciom nostalgiczny i staroświecki charakter odbarwionych i spłowiałych zdjęć wywołanych z filmu fotograficznego.
<b>Część. kolor I/II/III</b>	Uwypukla obiekt poprzez wyodrębnienie wybranych kolorów i utrzymanie pozostałej części zdjęcia w tonacji monochromatycznej.
<b>Bleach Bypass I/II</b>	Efekt „bleach bypass”, który można rozpoznać m.in. z filmów kinowych; może być stosowany do fotografowania zabudowy lub metalowych obiektów.
<b>Taśma filmowa</b>	Współczesne podkreślenie barw skóry i gradacji cieni typowe dla filmów.

Funkcje II i III są zmienionymi wersjami oryginału (I).

- Aby jak najlepiej wykorzystać zalety filtrów artystycznych, niektóre ustawienia fotografowania są wyłączone.
- Jeśli dla jakości obrazu aktualnie wybrane jest ustawienie [RAW] (str. 87), automatycznie ustawiona zostanie jakość obrazu RAW+JPEG. Filtr artystyczny zostanie zastosowany tylko na kopii JPEG.
- W zależności od obiektu zmiany tonów mogą być nierówne, efekt może być mniej widoczny lub obraz może stać się bardziej „ziarnisty”.
- Niektóre efekty mogą nie być widoczne podczas nagrywania sekwencji wideo.
- Filtry, efekty i jakości filmów wybrane podczas nagrywania filmów mogą mieć wpływ na szybkość i płynność odtwarzania.

## Regulowanie stopnia efektu filtru artystycznego (Dostosowywanie)

Stopień efektu filtrów artystycznych Pop Art I i Zmiękczenie ostrości można wyregulować przed zrobieniem zdjęć.

**1** Wybierz opcję [Pop Art I] lub [Zmiękczenie ostrości] w menu filtru artystycznego (str. 52).

- Na ekranie wyświetlacza pojawia się suwak.
- Obróć pokrętkę przednie, aby dostosować filtr artystyczny.
- Można także używać dotykowych elementów sterujących.
- Efekt będzie widoczny na wyświetlaczu.
- Aby zresetować efekt filtra, naciśnij i przytrzymaj przycisk .



Suwak

**2** Naciśnij przycisk .

**3** Zrób zdjęcie.

- Naciśnij przycisk , aby ponownie dostosować filtr artystyczny.

## Korzystanie z opcji [Część. kolor]

Ta opcja umożliwia rejestrację wyłącznie wybranych odcieni kolorów.

**1** Wybierz opcję [Część. kolor I/II/III] w menu filtru artystycznego (str. 52).

- Na wyświetlaczu pojawi się kolorowy pierścień.



**2** Obróć pokrętkę przednie, aby wybrać kolor.

- Efekt będzie widoczny na wyświetlaczu.
- Można także używać dotykowych elementów sterujących.

**3** Naciśnij przycisk .

**4** Zrób zdjęcie.

- Aby wybrać inny kolor po zrobieniu zdjęcia, naciśnij przycisk .

## Automatyczne wybieranie przysłony i czasu otwarcia migawki (tryb programowy)

Aparat wybiera optymalną wartość przysłony i czas otwarcia migawki w zależności od jasności obiektu.

1 Obróć pokrętkę trybu do pozycji **P**.

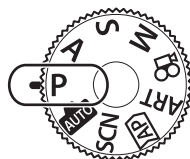

2 Ustaw ostrość i sprawdź obraz na ekranie.

- Wybrany przez aparat czas otwarcia migawki i wartość przysłony są wyświetlane na ekranie.

3 Zrób zdjęcia.



Wartość przysłony  
Czas otwarcia migawki  
Tryb fotografowania

- Przednie pokrętkę służy do wyboru kompensacji ekspozycji.
- Tylne pokrętkę służy do wyboru przesunięcia programu.
- Wyświetlany czas otwarcia migawki i wartość przysłony migają, jeśli w aparacie nie można ustawić poprawnej ekspozycji. Wskaźnik wartości przysłony zaczyna migać dla różnych wartości w zależności od typu obiektywu i jego ogniskowej. W przypadku używania stałego ustawienia [ISO] zmień to ustawienie. „Zmiana czułości ISO (ISO)” (str. 74)

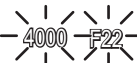
Przykładowe wyświetlanie ostrzeżeń (migają)	Status	Czynność
	Obiekt jest zbyt ciemny.	Użyj lampy błyskowej.
	Obiekt jest zbyt jasny.	<ul style="list-style-type: none"> <li>Zakres pomiaru aparatu został przekroczony. Wymagany jest filtr ND (służący do korygowania ilości światła).</li> <li>Zrób zdjęcia w trybie cichym.  „Migawka elektroniczna (Cichy [♥])” (str. 78)</li> </ul>



- Istnieje możliwość wyboru funkcji przypisanych do pokrętki przedniego i tylnego. [Funkcja pokrętki] (str. 134)
- Istnieje możliwość wyboru, czy ekran powinien odzwierciedlać efekty kompensacji ekspozycji, czy utrzymywać stałą jasność w celu zwiększenia wygody wyświetlania kadrów. Domyślnie efekty ustawień ekspozycji są widoczne na ekranie. [Nocne kadry] (str. 135)

## ■ Przesunięcie programu

Istnieje możliwość wyboru szeregu różnych kombinacji wartości przysłony i czasu otwarcia migawki ustawionych automatycznie przez aparat, bez zmiany ekspozycji.

Jest to nazywane przesunięciem programu.

- Obracaj pokrętkę tylną, aż na ekranie aparatu wyświetli się żądana kombinacja przysłony i czasu otwarcia migawki.
- Wraz z włączeniem przesunięcia programu wskaźnik trybu fotografowania na ekranie zmienia się z **P** na **Ps**. Aby anulować przesunięcie programu, należy obracać pokrętkę tylną w przeciwnym kierunku do momentu, aż symbol **Ps** przestanie być wyświetlany.



Przesunięcie programu

## Wybór wartości przysłony (tryb Priorytet przysł.)

W tym trybie fotografowania użytkownik wybiera wartość przysłony (liczbę  $f/$ ), a aparat automatycznie ustawia czas otwarcia migawki, aby uzyskać ekspozycję stosowną do jasności obiektu. Niższe wartości przysłony (duży otwór przysłony) zmniejszają głębię ostrości w ostrzonym obszarze, rozmywając szczegóły tła. Wyższe wartości przysłony (mały otwór przysłony) zwiększają głębię ostrości obszaru przed i za ostrzonym obiektem.

Niższe wartości przysłony...



...redukuja głębię ostrości i zwiększają rozmycie.

Wyższe wartości przysłony...

...zwiększają głębię ostrości.

### 1 Obróć pokrętkę do pozycji **A**.

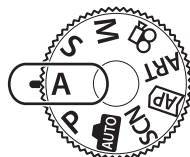

### 2 Wybierz wartość przysłony.

- Domyślnie wartość przysłony wybiera się, obracając pokrętkę tylną.
- Na ekranie aparatu będzie widoczny wybrany automatycznie czas otwarcia migawki.
- Przednie pokrętkę służy do wyboru kompensacji ekspozycji.



Wartość przysłony

### 3 Zrób zdjęcia.

- Wyświetlany czas otwarcia migawki miga, jeżeli aparat nie może nastawić odpowiedniej ekspozycji.

W przypadku używania stałego ustawienia [ISO] zmień to ustawienie. „Zmiana czułości ISO (ISO)” (str. 74)

Przykładowe wyświetlanie ostrzeżeń (migają)	Status	Czynność
	Obiekt jest niedoświetlony.	Zmniejsz wartość przysłony.
	Obiekt jest prześwietlony.	<ul style="list-style-type: none"> <li>• Zwiększ wartość przysłony.</li> <li>• Jeśli ostrzeżenie nie znika, zakres pomiaru aparatu został przekroczony. Wymagany jest filtr ND (służący do korygowania ilości światła).</li> <li>• Zrób zdjęcia w trybie cichym.  „Migawka elektroniczna (Cichy [🔇])” (str. 78)</li> </ul>





- Istnieje możliwość wyboru funkcji przypisanych do pokrętle przedniego i tylnego.  
☞ [Funkcja pokrętle] (str. 134)
- Istnieje możliwość wyboru, czy ekran powinien odzwierciedlać efekty kompensacji ekspozycji, czy utrzymywać stałą jasność w celu zwiększenia wygody wyświetlania kadrów. Domyślnie efekty ustawień ekspozycji są widoczne na ekranie.  
☞ [Nocne kadry] (str. 135)

## Wybór czasu otwarcia migawki (tryb priorytetu migawki)

W tym trybie użytkownik wybiera czas otwarcia migawki, a aparat automatycznie ustawia wartość przysłony, aby uzyskać ekspozycję stosowną do jasności obiektu. Krótsze czasy otwarcia migawki spowodują uchwycenie szybko poruszających się obiektów. Dłuższe czasy otwarcia migawki rozmywają poruszające się obiekty, nadając zdjęciom większą dynamikę.

2

Fotografowanie

Dłuższe czasy otwarcia migawki...

60" ← 15 ← 30 ← 60

...pozwalają uzyskać dynamiczne zdjęcia oddające efekt ruchu.

Krótsze czasy otwarcia migawki...

125 → 250 → 4000

...pozwalają „zatrzymać w miejscu” szybko poruszające się obiekty.

### 1 Obróć pokrętkę wyboru trybu do pozycji **S**.

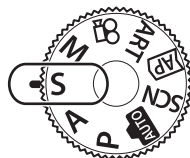

### 2 Wybierz czas otwarcia migawki.

- Domyślnie czas otwarcia migawki wybiera się, obracając pokrętkę tylną.
- Czas otwarcia migawki można ustawić w zakresie od 1/4000 s do 60 s.
- Czasy otwarcia migawki o wartości do 1/16000 s są dostępne w trybie [♥] (cichy). „Migawka elektroniczna (Cichy [♥])” (str. 78)
- Na ekranie aparatu będzie widoczna wybrana automatycznie wartość przysłony.
- Przednie pokrętkę służy do wyboru kompensacji ekspozycji.





Czas otwarcia migawki

### 3 Zrób zdjęcia.

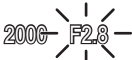

- Wyświetlana wartość przysłony miga, jeżeli aparat nie może nastawić odpowiedniej ekspozycji.

Wskaźnik wartości przysłony zaczyna migać dla różnych wartości w zależności od typu obiektywu i jego ogniskowej.

W przypadku używania stałego ustawienia [ISO] zmień to ustawienie. „Zmiana czułości ISO (ISO)” (str. 74)

Przykładowe wyświetlanie ostrzeżeń (migają)	Status	Czynność
	Obiekt jest niedoświetlony.	Ustaw niższy czas otwarcia migawki.
	Obiekt jest prześwietlony.	<ul style="list-style-type: none"> <li>Wybierz krótszy czas otwarcia migawki. Czasy otwarcia migawki o wartości do 1/16000 s są dostępne w trybie cichym.  „Migawka elektroniczna (Cichy [♥])” (str. 78)</li> <li>Jeśli ostrzeżenie nie znika, zakres pomiaru aparatu został przekroczony. Wymagany jest filtr ND (służący do korygowania ilości światła).</li> </ul>



- Istnieje możliwość wyboru funkcji przypisanych do pokręta przedniego i tylnego.  [Funkcja pokręta] (str. 134)
- Istnieje możliwość wyboru, czy ekran powinien odzwierciedlać efekty kompensacji ekspozycji, czy utrzymywać stałą jasność w celu zwiększenia wygody wyświetlania kadrów. Domyślnie efekty ustawień ekspozycji są widoczne na ekranie.  [Nocne kadry] (str. 135)

## Wybór czasu otwarcia migawki i wartości przysłony (tryb ręczny)

W tym trybie użytkownik wybiera wartość przysłony i czas otwarcia migawki. Ustawienia można regulować pod kątem własnych celów, na przykład połączyć krótki czas otwarcia migawki z małym otworem przysłony (wysoka liczbą  $f$ ), aby uzyskać większą głębię ostrości.

**1** Obróć pokrętkę trybu do pozycji **M**.

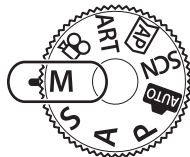

**2** Dostosuj ustawienia przysłony i czasu otwarcia migawki.

- Domyślnie ustawienie przysłony wybiera się za pomocą pokrętła przedniego, a czas otwarcia migawki za pomocą pokrętła tylnego.
- Na monitorze wyświetlana jest ekspozycja uzyskiwana przy wartości przysłony i czasie otwarcia migawki ustawionych przez użytkownika oraz różnica względem odpowiedniej ekspozycji zmierzonej przez aparat.
- Czas otwarcia migawki można ustawić w zakresie od 1/4000 sekundy do 60 sekund bądź na wartość [BULB (LIVE BULB)], [TIME (LIVE TIME)] lub [LIVECOMP].
- Czasy otwarcia migawki o wartości do 1/16000 s są dostępne w trybie [♥] (cichy). [👉] „Migawka elektroniczna (Cichy [♥])” (str. 78)



**3** Zrób zdjęcie.



- Istnieje możliwość wyboru funkcji przypisanych do pokrętła przedniego i tylnego. [👉] [Funkcja pokrętła] (str. 134)
- Jasność zdjęcia wyświetlanego na monitorze zmienia się wraz ze zmianą wartości przysłony i czasu otwarcia migawki. Jasność na wyświetlaczu można dostosować tak, aby móc śledzić obiekt podczas fotografowania. [👉] [Nočne kadry] (str. 135)

## Fotografowanie z długim czasem ekspozycji (BULB/LIVE TIME)

Migawka jest otwierana na długi czas. Korzystaj z tego trybu, jeśli wymagane są długie czasy ekspozycji, na przykład podczas fotografowania scen nocnych lub sztucznych ogni.

### Fotografowanie przy długiej ekspozycji („Bulb” i „Live Bulb”)

Migawka jest otwarta tak długo, jak długo naciśnięty jest spust migawki. Ekspozycja zostaje zakończona po zwolnieniu spustu.

- Ilość światła docierającego do aparatu jest tym większa, im dłużej migawka pozostaje otwarta.
- Po wybraniu trybu Live Bulb można określić, jak często aparat aktualizuje ekran podglądu na żywo podczas ekspozycji.

### Fotografowanie czasowe („Time” i „Live Time”)

Ekspozycja rozpoczyna się po naciśnięciu spustu migawki do końca. Aby zakończyć ekspozycję, naciśnij ponownie spust migawki do końca.

- Ilość światła docierającego do aparatu jest tym większa, im dłużej migawka pozostaje otwarta.
- Po wybraniu trybu Live Time można określić, jak często aparat aktualizuje ekran podglądu na żywo podczas ekspozycji.

#### 1 Obróć pokrętkę trybu do pozycji **M**.

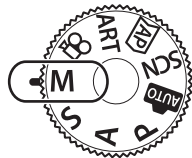

#### 2 Ustaw czas otwarcia migawki na [BULB] lub [LIVE TIME].

- Domyślnie robi się to, obracając pokrętkę tylną w pokazanym kierunku.

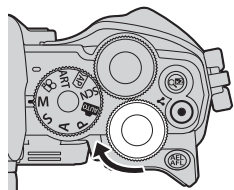

Fotografowanie z użyciem funkcji Bulb lub Time

#### 3 Naciśnij przycisk **MENU**.

- Pojawi się komunikat z prośbą o wybór interwału aktualizowania poglądu.



- 4 Zaznacz interwał za pomocą klawiszy strzałek  $\Delta$   $\nabla$ .
- 5 Naciśnij przycisk  $\odot$ , aby wybrać zaznaczoną opcję.
  - Zostaną wyświetlone menu.
- 6 Naciśnij przycisk **MENU**, aby zamknąć menu.
  - Jeśli wybrane zostanie ustawienie inne niż [Wyłączone], na ekranie będzie widoczna opcja [LIVE BULB] lub [LIVE TIME].
- 7 Dostosuj wartość przysłony.
  - Domyślnie wartość przysłony można regulować za pomocą pokrętki przedniego.



Wartość przysłony

- 8 Zrób zdjęcia.
  - W trybie Bulb naciśnij i przytrzymaj spust migawki. Ekspozycja zostaje zakończona po zwolnieniu spustu migawki.
  - Aby rozpocząć ekspozycję w trybie Time, naciśnij spust migawki do końca. Aby ją zakończyć, ponownie naciśnij spust migawki do końca.
  - Ekspozycja kończy się automatycznie po osiągnięciu wybranego w opcji [Timer Bulb/Time] czasu ekspozycji. Wartość domyślna to [8 min]. Ten czas można zmienić.  $\text{[Timer Bulb/Time]}$  (str. 137)
  - [Red.szumu] następuje po wykonaniu zdjęcia. Na ekranie widoczny jest czas pozostały do ukończenia tego procesu. Istnieje możliwość określenia warunków, w jakich przeprowadzana jest redukcja szumu (str. 136).
- W trybie Live Time podgląd można odświeżać, naciskając spust migawki do połowy.
- Czułość ISO można ustawiać w ograniczonym zakresie.
- Poniższe funkcje można ustawiać w ograniczonym zakresie.
  - Fotografowanie seryjne, fotografowanie z samowyzwalaczem, fotografowanie w trybie „time lapse”, stabilizator obrazu, wielokrotna ekspozycja\* itd.
  - \* Jeżeli dla opcji [Live Bulb] lub [Live Time] (str. 137) wybrano ustawienie inne niż [Wył.]
- Opcja  $\text{[Stb. obrazu]}$  (str. 94) wyłącza się automatycznie.
- W zależności od ustawień aparatu, temperatury oraz sytuacji na monitorze mogą pojawiać się szumy lub jasne kropki. Mogą być widoczne na zdjęciach nawet po włączeniu opcji [Red.szumu] (str. 136).

### Zakłócenia w obrazach

Podczas fotografowania przy długich czasach otwarcia migawki na ekranie mogą pojawić się szumy. To zjawisko jest spowodowane wzrostem temperatury przetwornika obrazu lub obwodu zasilania przetwornika obrazu, w wyniku czego w tych częściach przetwornika obrazu, które nie są normalnie wystawione na światło, powstaje prąd. Może się tak również stać przy fotografowaniu z wysokim ustawieniem ISO w wysokiej temperaturze. Aby zmniejszyć poziom zakłóceń, aparat automatycznie włącza funkcję redukcji zaszumienia.  $\text{[Red.szumu]}$  (str. 136)



- Podczas fotografowania w trybie Bulb/Time jasność obiektu na ekranie jest zwiększana w celu ułatwienia przeglądania obrazu w słabym oświetleniu.  $\text{[Nocne kadry]}$  (str. 135)

## Fotografowanie z fotomontażem na żywo (kompozycja jasnych i ciemnych obszarów)

Migawka jest otwierana na długi czas. Smugi światła pozostawione przez sztuczne ognie lub gwiazdy można oglądać i fotografować bez zmiany ekspozycji tła. Aparat rejestruje wiele ujęć i łączy je w jedno zdjęcie.

**1** Obróć pokrętkę trybu do pozycji **M**.

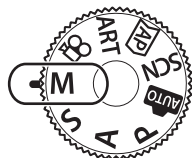

**2** Ustaw czas otwarcia migawki na [LIVE COMP].

- Domyślnie robi się to, obracając pokrętkę tylną w pokazanym kierunku.

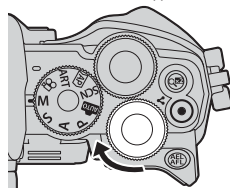

Fotografowanie z fotomontażem na żywo

**3** Naciśnij przycisk **MENU**.

- Wyświetlone zostanie menu [Kompozytowy - ustawienia].

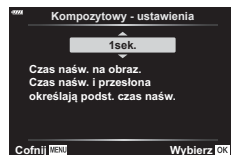

**4** Zaznacz czas ekspozycji za pomocą klawiszy strzałek  $\Delta$   $\nabla$ .

- Wybierz czas ekspozycji w przedziale od 1/2 do 60 s.

**5** Naciśnij przycisk  $\odot$ , aby wybrać zaznaczoną opcję.

- Zostaną wyświetlone menu.

**6** Naciskaj przycisk **MENU**, aby wyjść z menu.

**7** Dostosuj wartość przysłony.

- Domyślnie wartość przysłony można regulować za pomocą pokrętła przedniego.

## 8 Naciśnij spust migawki do końca, aby przygotować aparat.

- Aparat będzie gotowy do fotografowania, gdy na monitorze wyświetli się komunikat [Tryb kompozytowy - gotowy].



## 9 Naciśnij spust migawki, aby rozpocząć fotografowanie.



- Rozpocznie się fotografowanie z fotomontażem na żywo. Ekran zostanie zaktualizowany po każdej ekspozycji.

## 10 Ponownie naciśnij spust migawki, aby zakończyć fotografowanie.

- Fotografowanie z fotomontażem na żywo może trwać maksymalnie trzy godziny. Maksymalny dostępny czas zapisu zależy od poziomu naładowania akumulatora i warunków fotografowania.
- Czulość ISO można ustawiać w ograniczonym zakresie.
- Aby zapobiec rozmyciu na zdjęciach spowodowanemu przez poruszenie aparatem, należy umieścić aparat na statywie i zdalnie zwolnić migawkę za pomocą aplikacji Ol.Share (str. 152).
- Podczas fotografowania poniższe funkcje można ustawiać w ograniczonym zakresie. Fotografowanie seryjne, fotografowanie z samowyzwalaczem, fotografowanie w trybie „time lapse”, stabilizator obrazu, wielokrotna ekspozycja itd.
- Opcja [📷 Stb. obrazu] (str. 94) wyłącza się automatycznie.



## Nagrywanie filmów w trybach fotografowania

Przycisku  można używać do nagrywania filmów, nawet jeśli pokrętko wyboru trybu nie znajduje się w pozycji .



- Upewnij się, że do przycisku  przypisana jest funkcja [ REC] (str. 103).

### 1 Naciśnij przycisk , aby rozpocząć nagrywanie.

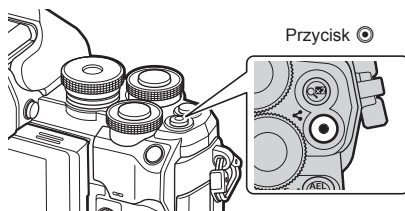
- Nagrywany film będzie wyświetlany na monitorze.
- Po przyłożeniu oka do celownika nagrywany film zostanie wyświetlony w celowniku.
- Lokalizację punktu ostrości można zmienić, dotykając ekranu podczas nagrywania.



### 2 Naciśnij ponownie przycisk , aby zakończyć nagrywanie.



- Dźwięk zmiany ustawień za pomocą ekranu dotykowego i przycisków może zostać nagrany.
- Zastosowana w tym aparacie matryca CMOS generuje tak zwany efekt „rolling shutter”, który generuje zniekształcenia na zdjęciach poruszających się obiektów. Jest to zjawisko fizyczne, które występuje w zdjęciach szybko poruszających się obiektów lub w wyniku ruszania aparatem podczas fotografowania. Jest szczególnie widoczne w zdjęciach zrobionych z długą ogniskową.
- Gdy rozmiar nagrywanego filmu przekroczy 4 GB, plik zostanie automatycznie podzielony. (W zależności od warunków fotografowania również filmy o rozmiarze mniejszym niż 4 GB mogą być podzielone na wiele plików)
- Jeżeli aparat jest używany przez dłuższy czas, temperatura matrycy wzrasta, a na zapisanych zdjęciach mogą pojawić się szумы i przebarwienia. Wyłącz aparat na jakiś czas. Na zdjęciach zapisanych przy dużej czułości ISO mogą pojawić się szумы i przebarwienia. Aparat wyłączy się automatycznie, jeśli temperatura będzie nadal wzrastać.
- Przycisku  nie można używać do nagrania sekwencji wideo w następujących przypadkach:
  - Po naciśnięciu spustu migawki do połowy, w przypadku fotografowania przy długiej ekspozycji, fotografowania kompozytowego, seryjnego lub w trybie „time lapse”, w przypadku gdy w trybie **SCN** wybrano tryb e-Portrait, Św. gwiazd z ręki, panorama lub HDR pod światło bądź w przypadku gdy w trybie **AP** wybrano opcję komp. ef. Keystone, panorama, Live Time, wielokr. ekspozyc. lub HDR.
- Podczas nagrywania sekwencji wideo należy używać karty SD o klasie szybkości 10 lub wyższej.
- Karta pamięci UHS-II lub UHS-I zgodna z klasą szybkości UHS 3 lub wyższą jest wymagana, gdy:
  - w menu [ <-:] zostanie wybrana rozdzielczość filmu [4K]
- W przypadku korzystania z obiektywu systemu Four Thirds ustawienie ostrości nie będzie działało podczas nagrywania filmów.



- Niektóre ustawienia, takie jak tryb AF, można ustawić oddzielnie dla filmów i zdjęć.  
 „Korzystanie z menu wideo” (str. 127)



## Nagrywanie filmów w trybie filmowania

Jeżeli pokrętko wyboru trybu zostało przekręcone do pozycji , filmy można nagrywać za pomocą funkcji, takich jak tryb w zwolnionym tempie.

- Efekty dostępne w trybach **P**, **S**, **A** i **M** można zastosować w filmach.  „Wybieranie trybu ekspozycji ( Tryb (Tryby ekspozycji podczas filmowania))” (str. 92)

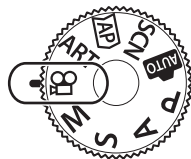
**1** Ustaw pokrętko wyboru trybu w pozycji .









**2** Użyj przycisków  , aby zaznaczyć tryb filmowania (str. 67).



**3** Naciśnij przycisk , aby wybrać zaznaczony tryb.

- Aby wybrać inny tryb filmowania, naciśnij przycisk .

**4** Naciśnij przycisk , aby rozpocząć nagrywanie.

- Upewnij się, że do przycisku  przypisana jest funkcja [ REC] (str. 103).
- Naciśnij ponownie przycisk , aby zakończyć nagrywanie.
- Poziom dźwięku podczas nagrywania jest pokazany za pomocą poziomu nagrywania. Im bardziej wskaźnik przechodzi w kolor czerwony, tym wyższy jest poziom nagrywania.
- Poziom nagrywania można dostosowywać w menu wideo .  [Głośność nagrania] (str. 127)

Wskaźnik poziomu nagrywania







- Sygnał dźwiękowy nie jest emitowany, gdy aparat ustawia ostrość w trybie filmowania.



- Można zapobiec rejestrowaniu dźwięków pracy aparatu podczas nagrywania.  „Wyciszenie dźwięków aparatu podczas nagrywania filmów” (str. 68)
- Można także używać dotykowych elementów sterujących.

## Opcje trybu filmowania

Tryb filmowania	Opis	
 <b>4K</b>	Nagrywanie filmów w rozdzielczości 4K.	—
 <b>Standardowy</b>	Nagrywanie filmów w standardowej jakości.	—
 <b>Wys. prędkość</b>	Nagrywanie filmów w zwolnionym tempie. Dźwięk nie zostanie nagrany.	68

- Tryby obrazu różnią się w zależności od wybranego trybu filmowania.
- Podczas nagrywania sekwencji wideo należy używać karty SD o klasie szybkości 10 lub wyższej.
- Podczas nagrywania w trybie [4K] lub [Wys. prędkość] należy używać kart pamięci UHS-II lub UHS-I zgodnych z klasą szybkości UHS 3.
- W zależności od systemu, na niektórych komputerach odtwarzanie filmów nagranych w jakości [4K] może nie być możliwe. Informacje na temat wymagań systemowych dotyczących oglądania filmów w jakości 4K można znaleźć w witrynie internetowej firmy OLYMPUS.

## Nagrywanie filmów w zwolnionym tempie

Nagrywanie filmów w zwolnionym tempie. Materiał nagrywany z prędkością 120 kl./s jest odtwarzany z prędkością 30 kl./s, a jakość jest równoważna jakości [HD].

- 1 Zaznacz opcję [Wys. prędkość] w opcji trybu filmowania (str. 67), a następnie naciśnij przycisk **OK**.
- 2 Naciśnij przycisk **⊙**, aby rozpocząć nagrywanie.
  - Ponownie naciśnij przycisk **⊙**, aby zakończyć nagrywanie.
  - Ostrość i ekspozycja są ustawiane na początku nagrywania.
  - Nagrywanie może trwać maksymalnie 20 sekund.
  - Dźwięk nie zostanie nagrany.

## Wyciszenie dźwięków aparatu podczas nagrywania filmów

Można zapobiec rejestrowaniu dźwięków obsługi aparatu podczas nagrywania.

Dotknięcie karty cichej pracy powoduje wyświetlenie pozycji funkcji. Po dotknięciu pozycji można wybrać ustawienia, dotykając wyświetlanych strzałek.

- Elektroniczne powiększenie\*, głośność nagrania, wartość przysłony, czas otwarcia migawki, kompensacja ekspozycji, czułość ISO
  - \* Dostępna tylko w przypadku obiektywów typu power zoom
- Dostępne opcje różnią się w zależności od trybu fotografowania.
- Tryb Film z telekonwerterem nie jest dostępny w trybie autoportretu (str. 69).

Karta cichej pracy



## Wykonywanie zdjęć w trybie autoportretu

Odwrocenie monitora umożliwia jednocześnie fotografowanie siebie i podglądanie kadru.

**1** Jeśli monitor jest otwarty, zamknij go.

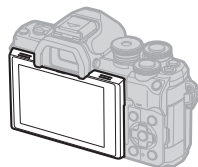

**2** Otwórz monitor w dół.

- Przeczytaj część „Obracanie monitora: Przestrogi” (str. 31) zanim zaczniesz poruszać monitorem.

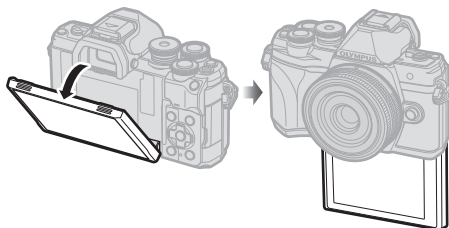

- Jeśli zamocowany jest obiektyw typu power zoom, aparat automatycznie przestawia go na szeroki kąt.
- Menu autoportretu jest wyświetlane na monitorze.
- W zależności od trybu fotografowania mogą wyświetlać się różne ikony.



	<b>Dotknięcie migawki</b>	Dotknięcie ikony powoduje wyzwolenie migawki około 1 sekundę później.
	<b>Film</b>	Po dotknięciu tej ikony rozpocznie się nagrywanie filmu. Aby zatrzymać nagrywanie, naciśnij ikonę (  ).
	<b>Odtwarzanie</b>	Dotknij, aby przełączyć na tryb odtwarzania (str. 118).
	<b>e-Portrait za pomocą jednego dotyku</b>	Włączenie tej opcji powoduje, że cera wygląda na gładką i świetlistą.
	<b>Własny samowyzwalacz za pomocą jednego przycisku</b>	Wykonanie 3 zdjęć przy użyciu samowyzwalacza. Można ustawić, ile razy migawka zostanie zwolniona, oraz dostosować odstęp pomiędzy każdym zdjęciem, korzystając z opcji Własny samowyzwalacz.  „Własny samowyzwalacz” (str. 77).
	<b>Regulacja jasności (kompensacja ekspozycji)</b>	Dotknij ikony [+] albo [-], aby skorygować jasność.

- 3** Wykadruj zdjęcie.
  - Należy uważać, aby nie zasłonić obiektywu palcem lub paskiem aparatu.
- 4** Dotknij opcji  i wykonaj zdjęcie.
  - Zdjęcie można również wykonać, dotykając obiektu wyświetlonego na monitorze lub naciskając przycisk migawki.
  - Wykonane zdjęcie zostanie wyświetlone na monitorze.
- Podczas korzystania z ekranu dotykowego, trzymając aparat w ręce należy uważać, aby go nie upuścić.

### Sterowanie ekspozycją (Ekspozycja )

Ekspozycję wybraną przez aparat automatycznie można dostosować do własnego zamysłu artystycznego. Wybierz wartości dodatnie, aby rozjaśnić zdjęcia, lub ujemne, aby je przyciemnić. Kompensację ekspozycji można regulować w zakresie  $\pm 5,0$  EV.





- Obracaj pokręteł przednim, aby wyregulować kompensację ekspozycji.
- Kompensacja ekspozycji nie jest dostępna w trybach **Av**, **M** i **SCN** lub po wybraniu opcji Live Time bądź opcji panoramy w trybie **AP**.
- W wizjerze i podglądzie na żywo można sprawdzić efekty wartości nieprzekraczających  $\pm 3,0$  EV. Gdy ekspozycja przekracza  $\pm 3,0$  EV, pasek ekspozycji miga.
- Sekwencje wideo można korygować w zakresie  $\pm 3,0$  EV.



- Istnieje możliwość wyboru funkcji przypisanych do pokręta przedniego i tylnego.  [Funkcja pokręta] (str. 134)

### Cyfrowy zoom (Telekonwerter cyfrowy)

Po włączeniu tej opcji aparat wybiera obszar ze środka kadru, którego wymiary są takie same jak aktualnie wybrana opcja rozmiaru w menu jakości obrazu, i powiększa go tak, aby wypełniał cały ekran. Współczynnik przybliżenia zwiększa się około 2-krotnie. Dzięki temu można wykonać przybliżenie przekraczające maksymalną ogniskową obiektywu. Taka możliwość jest szczególnie przydatna w momencie, gdy nie można zmienić obiektywów lub podejść bliżej do fotografowanego obiektu.

- Naciśnij przycisk **Q**, aby włączyć cyfrowy zoom.
- Na monitorze zostaje wyświetlony symbol .
- Jeżeli do przycisku **Q** przypisano inną rolę, wybierz opcję [**Q**] (str. 103).
- Aby zamknąć cyfrowy zoom, ponownie naciśnij przycisk **Q**.
- Tej funkcji nie można używać podczas fotografowania w trybie panoramy, z wielokrotną ekspozycją lub z kompensacją efektu Keystone.
- Kiedy wyświetlane jest zdjęcie w formacie RAW, obszar widoczny na monitorze jest wskazywany ramką.
- Pole AF się obniża.
- Funkcję Telekonwerter cyfrowy można też wybrać w menu fotografowania 1  (str. 121).

Ramka wyświetlająca lokalizację punktu ostrzenia nazywa się „polem AF”. Rozmiar pola AF można zmienić. Można także wybrać automatyczne nastawianie ostrości z Priorytetem AF dla twarzy (str. 73).

- 1 Naciśnij przycisk **[AF-ON]** (**<**), aby wyświetlić opcje pola AF.
- 2 Wybierz opcję **[AF-ON]** (pojedyncze pole) lub **[AF-ON]** (pole grupowe 9-elementowe) za pomocą pokrętki przedniego.

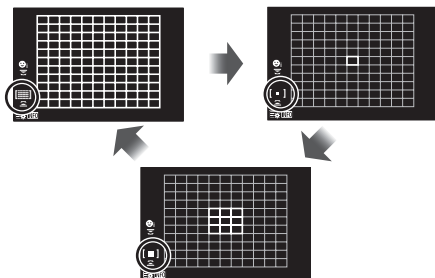

<b>[AF-ON]</b> Wszystkie pola	Aparat automatycznie wybierze jedno z pól z pełnego zestawu pól AF.
<b>[AF-ON]</b> Pojedyncze pole	Pozwala wybrać pojedyncze pole AF.
<b>[AF-ON]</b> Pole grupowe 9-elementowe	Aparat automatycznie wybierze jedno z pól w wybranej grupie 9-elementowej.

- Tryb pojedynczego pola jest automatycznie stosowany podczas nagrywania filmu, jeśli jest ustawiony tryb grupy pól.

## Ustawianie pola AF

Aby ustawić ostrość, należy umieścić to pole na obiekcie.

- 1 Naciśnij przycisk **[AF-ON]** (**<**), aby wyświetlić opcje pola AF.
  - W przypadku wybrania ustawienia **[AF-ON]** (wszystkie pola) wybierz opcję **[AF-ON]** (pojedyncze pole) lub **[AF-ON]** (pole grupowe 9-elementowe) za pomocą pokrętki przedniego.
- 2 Za pomocą przycisków **△ ▽ < ▷** wybierz obszar ostrości.
  - Rozmiar i liczba pól AF zmieniają się w zależności od współczynnika proporcji obrazu (str. 87) i opcji wybranej dla pozycji [Telekonwerter cyfr.] (str. 121).



- Można także używać dotykowych elementów sterujących.



## Priorytet twarzy AF/Priorytet oka AF

Aparat automatycznie wykrywa twarze lub oczy i ustawia na nich ostrość w zdjęciach portretowych. Podczas stosowania cyfrowego pomiaru ESP ekspozycja jest ustawiana zgodnie z wartością zmierzoną dla twarzy.

- 1 Naciśnij przycisk [**☺**] (<), aby wyświetlić opcje pola AF.
- 2 Wybierz opcję za pomocą tylnego pokrętki.

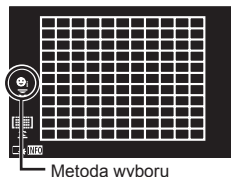

	<b>Wł. priorytetu twarzy</b>	Aparat wykrywa twarze i ustawia na nich ostrość.
	<b>Wył. priorytetu twarzy</b>	Priorytet AF twarzy jest wyłączony.
	<b>Priorytet twarzy i oka wł.</b>	Aparat wykrywa twarze i ustawia ostrość na bliższym oku.

- 3 Skieruj aparat na obiekt.
  - W przypadku wykrycia twarzy zostanie ona zaznaczona białą ramką.
- 4 Naciśnij spust migawki do połowy, aby ustawić ostrość.
  - Gdy aparat ustawi ostrość na twarzy w białej ramce, kolor ramki zmieni się na zielony.
  - Jeśli aparat jest w stanie wykryć oczy osoby, wyświetli zieloną ramkę nad wybranym okiem (priorytet oka AF).
- 5 Naciśnij spust migawki do końca, aby zrobić zdjęcie.

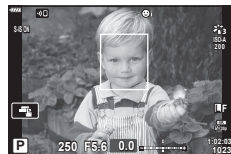

- W zależności od fotografowanego obiektu i ustawienia filtra artystycznego aparat może nie być w stanie prawidłowo wykryć twarzy.
- W przypadku wybrania opcji [**ESP**] (cyfrowy pomiar ESP) (str. 96) pomiar jest wykonywany z uwzględnieniem priorytetu twarzy.



- Priorytet twarzy jest również dostępny w trybie [MF] (str. 85). Wykryte przez aparat twarze są zaznaczane białymi ramkami.

Wybierz wartość zależnie od jasności obiektu. Wyższe wartości pozwalają fotografować ciemniejsze sceny, ale zwiększają ilość szumów (cętek) na obrazach. Wybierz opcję [AUTO], aby pozwolić aparatowi regulować czułość w zależności od warunków oświetleniowych.

- 1 Naciśnij przycisk ISO ( $\Delta$ ).
- 2 Użyj przedniego pokręćła, aby wybrać opcję.



ISO

AUTO	Czułość jest regulowana automatycznie w zależności od warunków fotografowania. W menu [Ust. auto ISO] (str. 136) w menu $\star$ Menu własne [D] określ maksymalną czułość, jaką może wybrać aparat, oraz czas otwarcia migawki, przy którym uruchomiona zostanie automatyczna regulacja czułości.
LOW, 200–25600	Wybierz wartość czułości ISO. Wartość ISO 200 zapewnia dobrą równowagę pomiędzy szumem a zakresem dynamicznym.

### Korzystanie z lampy błyskowej (Fotografowanie z lampą błyskową)



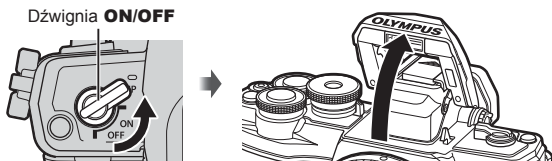

Wbudowana lampa błyskowa może być wykorzystana do fotografowania w różnych warunkach.



- 1 Obróć dźwignię **ON/OFF** do pozycji **⚡UP**, aby unieść lampę błyskową.

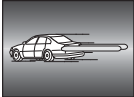

- 2 Naciśnij przycisk **⚡** ( $\triangleright$ ).
- 3 Wybierz pozycję za pomocą przedniego pokręćła i naciśnij przycisk **OK**.
  - Dostępne opcje i kolejność ich wyświetlania zależą od trybu fotografowania.
  - ☞ „Dostępne fotografowanie z włączonym trybem flesza” (str. 76)

$\star$ <b>Dopełn.</b>	Nastąpi wyzwolenie lampy błyskowej. • Czas otwarcia migawki można ustawić w zakresie od wartości wybranej w pozycji [Dług. błysku $\star$ ] (str. 137) do wartości w pozycji [X-Sync. $\star$ ] (str. 137) w $\star$ menu własnym [E].
$\star$ <b>Cz. oczu</b>	Następuje wyzwolenie lampy błyskowej, co pozwala zredukować efekt czerwonych oczu.
$\star$ <b>Wył. błysk</b>	Lampa błyskowa nie będzie włączana.

 <p><b>Powol. cz. oczu</b> Synchronizacja z długimi czasami migawki (pierwsza kurtyna migawki szczelinowej/ funkcja redukcji efektu czerwonych oczu)</p>	<p>Połączenie synchronizacji z długimi czasami migawki z błyskiem mającym na celu redukcję efektu czerwonych oczu.</p>
 <p><b>Wolno</b> Synchronizacja z długimi czasami migawki (pierwsza kurtyna)</p>	<p>Wyzwolenie lampy błyskowej w połączeniu z długim czasem otwarcia migawki pozwala rozjaśnić słabo oświetlone tło.</p>
 <p><b>Wolno2</b> Synchronizacja z długimi czasami migawki (druga kurtyna)</p>	<p>Lampa błyskowa jest wyzwalana bezpośrednio przed zamknięciem migawki, tworząc smugi za ruchomymi źródłami światła.</p> 
 <p><b>Wartość manualnie</b></p>	<p>Dla użytkowników, którzy wolą ręczną obsługę. Naciśnij przycisk <b>INFO</b> i użyj przycisków <math>\Delta</math> <math>\nabla</math>, aby dostosować moc lampy błyskowej.</p>

- W trybie [ (Cz. oczu)] migawka jest wyzwalana 1 sekundę po błyskach wstępnych. Nie wolno ruszać aparatem aż do zakończenia wykonywania zdjęcia.
- Tryb [ (Cz. oczu)] może nie być skuteczny w pewnych warunkach.
- Gdy wyzwalana jest lampa błyskowa, czas otwarcia migawki jest ustawiony na 1/250 sek. lub dłużej. Przy fotografowaniu obiektu oświetlonego od tyłu jasnym światłem z zastosowaniem błysku dopełniającego może dojść do prześwietlenia tła.
- Czas synchronizacji lampy błyskowej w trybie cichym (str. 78) wynosi maksymalnie 1/20 s.

### Opcjonalne lampy błyskowe

W przypadku korzystania z opcjonalnych lamp błyskowych upewnij się, że wbudowana lampa błyskowa została dobrze przymocowana do obudowy.

## Dostępne fotografowanie z włączonym trybem flesza

Tryb fotografowania	Monitor	Tryb flesza	Czas wyzwolenia lampy błyskowej	Warunki wyzwalania lampy błyskowej	Limit czasu otwarcia migawki
P/A		Dopełn.	Pierwsza kurtyna	Lampa wyzwalana jest zawsze	30 sek. – 1/250 sek.*
		Cz. oczu			1/30 sek. – 1/250 sek.*
		Wył. błysk	—	—	—
		<b>Powol. cz. oczu</b> Synchronizacja z długimi czasami migawki (pierwsza kurtyna/ błysk z redukcją efektu czerwonych oczu)	Pierwsza kurtyna	Lampa wyzwalana jest zawsze	60 sek. – 1/250 sek.*
		<b>Wolno</b> Synchronizacja z długimi czasami migawki (pierwsza kurtyna)			
	<b>Wolno2</b> Synchronizacja z długimi czasami migawki (druga kurtyna)	Druga kurtyna			
S/M		Dopełn.	Pierwsza kurtyna	Lampa wyzwalana jest zawsze	60 sek. – 1/250 sek.*
		Cz. oczu			
		Wył. błysk	—	—	—
		<b>Wolno2</b> Synchronizacja z długimi czasami migawki (druga kurtyna)	Druga kurtyna	Lampa wyzwalana jest zawsze	60 sek. – 1/250 sek.*

• W trybie można ustawiać jedynie opcje i .

\* W przypadku używania zewnętrznej lampy błyskowej sprzedawanej osobno czas otwarcia migawki wynosi 1/200 sek. Czas otwarcia migawki w trybie cichym wynosi 1/20 s.

### Minimalny zakres

Obiektwy może rzucać cień na obiekty znajdujące się blisko aparatu, powodując winietowanie lub lampa błyskowa może powodować nadmierne rozjaśnienie, nawet przy minimalnym natężeniu błysku.

Obiektwy	Odległość, przy której występuje winietowanie
14-42mm f3.5-5.6 II R	1 m
ED 14-42mm f3.5-5.6 EZ	0,5 m
ED 40-150mm f4.0-5.6	0,9 m
ED 14-150mm f4.0-5.6 II	0,5 m

• Aby uniknąć winietowania, można użyć zewnętrznej lampy błyskowej. Aby uniknąć nadmiernej ekspozycji, należy wybrać tryb **A** lub **M** i wysoką wartość przysłony lub zmniejszyć czułość ISO.

## Fotografowanie sekwencyjne / z samowyzwalaczem

Dostosuj ustawienia zdjęć seryjnych lub fotografowania z samowyzwalaczem. Wybierz opcję dostosowaną do obiektu.

1 Naciśnij przycisk (∇).

2 Użyj przedniego pokrętkła, aby wybrać opcję.

	<b>Pojedynczy</b>	Po naciśnięciu spustu migawki wykonywane są pojedyncze zdjęcia.
	<b>Seryjne wys.</b>	W trybie  po naciśnięciu spustu migawki do końca aparat wykonuje zdjęcia z szybkością do około 8,7 klatek na sekundę (kl./s). W trybie  zdjęcia są robione z szybkością do ok. 15 kl./s. Ostrość, ekspozycja i balans bieli są ustawiane podczas pierwszego zdjęcia w każdej serii.
	<b>Seryjne nis.</b>	Po naciśnięciu spustu migawki do końca aparat wykonuje zdjęcia z szybkością do około 5 klatek na sekundę (kl./s). Ostrość i ekspozycja są ustawiane zgodnie z opcjami wybranymi dla pozycji [Tryb AF] (str. 85) i [AEL/AFL] (str. 140).
	<b>12 s</b>	Naciśnij spust migawki do połowy, aby ustawić ostrość, i do końca, aby uruchomić samowyzwalacz. Kontrolka samowyzwalacza zaświeci się na około 10 sekund, a następnie będzie migać przez około 2 sekundy, po czym zostanie wykonane zdjęcie.
	<b>2 s</b>	Naciśnij spust migawki do połowy, aby ustawić ostrość, i do końca, aby uruchomić samowyzwalacz. Kontrolka samowyzwalacza będzie migać przez około 2 sekundy, po czym zostanie wykonane zdjęcie.
	<b>Własny samowyzwalacz</b>	Naciśnij przycisk <b>INFO</b> , aby ustawić opcje [Timer], [Klatki] oraz [Czas interwału]. Zaznacz pozycje za pomocą przycisków < >, a następnie użyj przycisków  , aby wybrać wartość.

Pozycje oznaczone symbolem umożliwiają robienie zdjęć ze zredukowanym niewielkim rozmyciem spowodowanym działaniem migawki.

Pozycje oznaczone symbolem wykorzystują migawkę elektroniczną. Należy ich używać z czasami otwarcia migawki krótszymi niż 1/4000 s lub w sytuacjach, w których dźwięk pracy migawki były niepożądany.

3 Naciśnij przycisk (OK).

- Aby wykonać zdjęcie z samowyzwalaczem, należy ustawić aparat na statywie.
- Jeżeli podczas korzystania z samowyzwalacza użytkownik naciśnie spust migawki do połowy, stojąc przed aparatem, zdjęcie może być nieostre.
- W przypadku korzystania z opcji lub wyświetlany jest widok na żywo. W przypadku opcji lub na ekranie wyświetlona zostanie ostatnia fotografia wykonana podczas fotografowania seryjnego.
- Szybkość fotografowania seryjnego jest zmienna: zależy od używanego obiektywu i ustawienia ostrości obiektywu zmienneogniskowego.
- Jeśli poziom naładowania baterii jest niski i wskaźnik poziomu naładowania baterii miga podczas fotografowania sekwencyjnego, fotografowanie zostanie przerwane, a wykonane zdjęcia zostaną zapisane na karcie. W zależności od stopnia naładowania baterii mogą nie zostać zapisane wszystkie zdjęcia.



- Aby wyłączyć uaktywniony samowyzwalacz, naciśnij przycisk ▽.

## Migawka elektroniczna

(Cichy [♥])

Robienie zdjęć z użyciem migawki elektronicznej. Ta opcja sprawdza się przy czasach otwarcia migawki krótszych niż 1/4000 s lub w sytuacjach, w których dźwięk pracy migawki były niepożądany. Migawka elektroniczna może być stosowana w trybach zdjęć pojedynczych i samowyzwalacza oraz w przypadku szybkości zapisu nieprzekraczającej 15 kl./s w trybach fotografowania seryjnego. To ustawienie jest dostępne tylko w trybach **P/A./S/M/ART**.

- Czas synchronizacji lampy błyskowej wynosi 1/20 s.
- W trybie [Cichy [♥]] funkcje [■|||], [Podśw.AF] i [Tryb flesza] mają domyślnie ustawioną wartość [Nie zezwalaj]. Każdą operację można włączyć w menu [Ustawienia [♥] cichej migawki].

**1** Naciśnij przycisk  (▽).

**2** Zaznacz jedną z opcji oznaczonych symbolem ♥ za pomocą pokrętki przedniego.

**3** Naciśnij przycisk .

- Po wyzwoleniu migawki ekran na chwilę zgaśnie. Nie będzie emitowany żaden dźwięk migawki.
- Przy oświetleniu migającym źródłem światła, np. świetłówkami lub lampami LED lub jeżeli podczas fotografowania obiekt gwałtownie się porusza uzyskanie pożądanego efektu może się nie udać.
- Należy pamiętać, że ze względu na użycie elektronicznej migawki obiekt na zdjęciach może wydawać się zniekształcony, jeżeli podczas fotografowania obiekt lub aparat będą się szybko poruszać.

## Wywoływanie opcji fotografowania

### ■ Ster. na żywo

Sterowanie na żywo umożliwia wybór funkcji fotografowania/nagrywania przy jednoczesnym sprawdzaniu efektu takiego wyboru na ekranie.

Ekran sterowania na żywo



### ■ Dostępne ustawienia

Tryb obrazu .....	str. 81
Czułość ISO.....	str. 74
Balans bieli .....	str. 84
Tryb AF .....	str. 85
Współczynnik proporcji obrazu*1 .....	str. 87

\*1 Niedostępne w trybie filmowym.

\*2 Dostępne w trybie **SCN**.

\*3 Dostępne w trybie **ART**.

.....	str. 87
.....	str. 88
Tryb filmowania (ekspozycji) .....	str. 92
Sceny*2 .....	str. 36
Tryb filtrów artystycznych*3 .....	str. 50

#### 1 Naciśnij przycisk , aby wyświetlić menu sterowania na żywo.

- Aby ukryć menu sterowania na żywo, ponownie naciśnij przycisk .

#### 2 Użyj przycisków , aby wybrać żądaną funkcję, i przycisków , aby wybrać ustawienie, a następnie naciśnij przycisk .

- Ustawienie można wybrać pokrętkiem przednim i tylnym.
- Wybrane ustawienie zostanie zastosowane automatycznie, jeżeli użytkownik nie wykona żadnych czynności przez około 8 sekund.

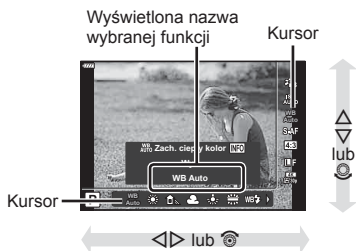

- W części trybów fotografowania nie są dostępne niektóre opcje.



- Informacje na temat ustawień domyślnych danej opcji można znaleźć w rozdziale „Domyślne” (str. 173).

## ■ Pełny panel sterowania LV

Inne opcje fotografowania są dostępne w pełnym panelu sterowania LV, który zawiera opcje wybrane dla poniższych ustawień fotografowania.

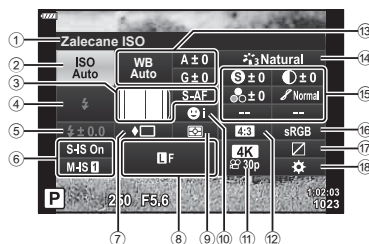

### Ustawienia, które można zmodyfikować przy użyciu pełnego panelu sterowania LV

- |  |   |
|--|---|
| 1 Aktualnie wybrana opcja                              | 13 Balans bieli ..... str. 84                   |
| 2 Czulość ISO ..... str. 74                            | 14 Kompensacja balansu bieli ..... str. 95      |
| 3  Tryb AF ..... str. 85                               | 15 Tryb obrazu ..... str. 81                    |
| 4 Pole AF ..... str. 72                                | 16 Ostrość *1 ..... str. 96                     |
| 5 Tryb fotografowania z lampą błyskową ..... str. 74   | 17 Kontrast *1 ..... str. 97                    |
| 6 Sterowanie natężeniem błysku ..... str. 93           | 18 Nasylenie *1 ..... str. 97                   |
| 7 Stabilizator obrazu ..... str. 94                    | Gradacja *1 ..... str. 98                       |
| 8 Fotografowanie seryjne / samowyzwalacz ..... str. 77 | Filtr koloru *1 ..... str. 99                   |
| 9   ..... str. 87                                      | Kolor monochrom. *1 ..... str. 100              |
| 10 Tryb pomiaru ..... str. 96                          | Efekt *1 ..... str. 100                         |
| 11 Priorytet twarzy ..... str. 73                      | Kolor *1*2 ..... str. 53                        |
| 12   ..... str. 88                                     | Kolor/żywy *1*3 ..... str. 81                   |
| 13 Współczynnik proporcji obrazu ..... str. 87         | Efekt*1 ..... str. 50                           |
|  | Regulacja*1 ..... str. 53                       |
|  | 16 Przestrzeń ..... str. 101                    |
|  | 17 Kontrola światła i cieni ..... str. 102      |
|  | 18 Przypisanie funkcji przycisku ..... str. 103 |

\*1 Wskaźnik może się różnić w przypadku, gdy dla trybu obrazu wybrano filtr artystyczny.

\*2 Wyświetlane w razie ustawienia opcji Część. kolor.

\*3 Wyświetlane w razie ustawienia opcji Kreator kolorów.

### 1 Naciśnij przycisk w trybach P/A/S/M.

- Wyświetlił się pełny panel sterowania LV.
- W trybach **Auto**, **ART**, **SCN** i **AP** ekranem pełnego panelu sterowania LV steruje się za pomocą opcji [ Ust. sterowania] (str. 135).
- Pełny panel sterowania LV nie jest wyświetlany w trybie filmowania.

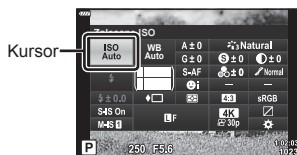

### 2 Zaznacz pozycję za pomocą przycisków i naciśnij przycisk .

### 3 Zaznacz opcję za pomocą przycisków .



- Ustawienia można także dostosowywać za pomocą pokręteł i dotykowych elementów sterujących.
- Informacje na temat ustawień domyślnych danej opcji można znaleźć w rozdziale „Domyślne” (str. 173).



Wybór sposobu przetwarzania obrazów podczas fotografowania, aby poprawić kolor, tonację itp. Istnieje możliwość wyboru wstępnie ustawionych trybów obrazu zgodnie ze swoim zamysłem artystycznym lub fotografowanym obiektem. Kontrast, ostrość i inne ustawienia można dostosowywać oddzielnie dla każdego trybu. Można też dodać efekty artystyczne za pomocą filtrów artystycznych. Filtry artystyczne dają opcję dodawania efektów ramki itp. Ustawienia poszczególnych parametrów są przechowywane oddzielnie dla każdego trybu obrazu i filtru artystycznego.

- Ta opcja dotyczy zarówno fotografowania, jak i filmowania.

- 1 Naciśnij przycisk **OK** i wyróżnij Tryb obrazu za pomocą przycisków **△** **▽**.
- 2 Wyróżnij opcję za pomocą przycisków **◀** **▶**, a następnie naciśnij przycisk **OK**.



Tryb obrazu

### ■ Tryb obrazu — opcje

<b>i-Enhance</b>	Aparat dostosowuje kolory i kontrast, aby zapewnić optymalne rezultaty w zależności od rodzaju fotografowanego obiektu (str. 100).
<b>Żywe</b>	Wybór żywych kolorów.
<b>Naturalny</b>	Wybór naturalnych kolorów.
<b>Muted</b>	Opcja idealna w przypadku zdjęć, które będą retuszowane.
<b>Portret</b>	Poprawienie tonacji skóry.
<b>Monochrom.</b>	Rejestrowanie zdjęć monochromatycznych. Istnieje możliwość dodania efektów filtru koloru oraz zabarwienia (str. 100).
<b>Własne</b>	Regulacja parametrów trybu obrazu w celu utworzenia własnej wersji wybranego trybu obrazu.
<b>e-Portrait</b>	Gładka cera.
<b>Kreator kolorów</b>	Dostosowywanie odcieni i kolorów do zamysłu artystycznego

ART 1	Pop Art*1	Wykorzystuje ustawienia filtra artystycznego. Pozwala również użyć efektów artystycznych.
ART 2	Zmiękczenie ostrości*1	
ART 3	Jasny I Lekki Kolor	
ART 4	Tonowanie światła	
ART 5	Ziarnisty film	
ART 6	Fotografia Otworkowa	
ART 7	Diorama	
ART 8	Cross Process	
ART 9	Delikatna sepia	
ART 10	Dramatyczna Tonacja	
ART 11	Grafika Key Line	
ART 12	Akwarela	
ART 13	Vintage	
ART 14	Częściowy kolor*2	
ART 15	Bleach Bypass	
ART 16	Taśma filmowa	

\*1 Po wybraniu opcji Pop Art I lub Zmiękczenie ostrości za pomocą przycisków <◀▶> naciśnij przycisk **INFO**, aby wyświetlić suwak regulacji (str. 53).

\*2 Po wybraniu opcji Część. kolor za pomocą przycisków <◀▶>, naciśnij przycisk **INFO**, aby wyświetlił pierścień kolorów (str. 53).

Ogólną kolorystykę obrazu można wyregulować, korzystając z dowolnej kombinacji 30 odcieni i 8 poziomów nasycenia.

- 1 Naciśnij przycisk **OK** i wyróżnij Tryb obrazu za pomocą przycisków **Δ** **∇**.



Tryb obrazu

- 2 Wyróżnij opcję [Kreator kolorów] za pomocą przycisków **<** **>** i naciśnij przycisk **INFO**.

- 3 Dostosuj nasycenie kolorów i odcienie.

- Obróć pokrętko przednie, aby wyregulować odcień.
- Obróć pokrętko tylne, aby wyregulować nasycenie.
- Naciśnij i przytrzymaj przycisk **OK**, aby przywrócić ustawienia domyślne.



- 4 Naciśnij przycisk **OK**, aby zapisać zmiany.

- Zmiany można również zapisać, naciskając spust migawki do połowy.
- Zdjęcia są zapisywane w formacie RAW+JPEG, jeśli dla ustawienia jakości obrazu wybrano opcję [RAW] (str. 87).
- Zdjęcia robione w trybie [Wielokr. ekspozyc.] (str. 122) są zapisywane zgodnie z ustawieniem [Naturalne].

Balans bieli (WB) zapewnia, że obiekty w kolorze białym zachowają biel na zapisanych zdjęciach. W większości przypadków właściwe jest ustawienie [AUTO], ale można też wybrać inne wartości w zależności od źródła oświetlenia, gdy ustawienie [AUTO] daje niewłaściwe rezultaty lub by świadomie wprowadzić do zdjęć przebarwienia.

- 1 Naciśnij przycisk **OK** i wyróżnij opcję Balans bieli za pomocą przycisków  $\Delta$   $\nabla$ .
- 2 Wyróżnij opcję za pomocą przycisków  $\triangleleft$   $\triangleright$ , a następnie naciśnij przycisk **OK**.



Balans bieli

Tryb WB		Temperatura barwowa	Warunki oświetlenia
Automatyczny balans bieli	AUTO	—	Do większości typów oświetlenia (jeżeli w kadrze monitора znajduje się biały fragment). Tego trybu należy używać przy zwykłym fotografowaniu. <ul style="list-style-type: none"> <li>Po wyróżnieniu tej opcji naciśnij przycisk <b>INFO</b> i użyj przycisków <math>\Delta</math> <math>\nabla</math> <math>\triangleleft</math> <math>\triangleright</math> lub pokręćła przedniego albo tylnego, aby wybrać ustawienie [Wi.] lub [Wyt.] dla opcji [Auto Zach. ciepły kolor] (str. 137).</li> </ul>
Wstępne ustawienie balansu bieli		5300 K	Fotografowanie na świeżym powietrzu w pogodny dzień albo ujęcie czerwieni zachodu słońca lub kolorów pokazu sztucznych ogni
		7500 K	Fotografowanie poza pomieszczeniami w cieniu w bezchmurne dni
		6000 K	Fotografowanie na świeżym powietrzu podczas pochmurnego dnia
		3000 K	Fotografowanie przy świetle żarówkowym
		4000 K	Fotografowanie w świetle fluorescencyjnym
		5500 K	Fotografowanie z użyciem lampy błyskowej
Ustawianie równowagi bieli jednym przyciśnięciem		Temperatura barwowa ustawiona przy pomocy funkcji jednoprzyciskowego ustawiania balansu bieli (balansu bieli z pomiarem własnym)	Używając lampy błyskowej lub innego źródła światła nieznanego typu lub fotografując w warunkach oświetlenia mieszanego, należy nacisnąć przycisk <b>INFO</b> , aby zmierzyć pole białe lub szare. <b>INFO</b> „Ustawianie równowagi bieli jednym przyciśnięciem” (str. 85)
Niestandardowy balans bieli	CWB	2000 K – 14000 K	Po naciśnięciu przycisku <b>INFO</b> wybierz temperaturę barwową za pomocą przycisków $\Delta$ $\nabla$ $\triangleleft$ $\triangleright$ , a następnie naciśnij przycisk <b>OK</b> .

## Ustawianie równowagi bieli jednym przyciśnięciem

Zmierz balans bieli, kadrując kawałek papieru lub inny biały przedmiot w oświetleniu, które zostanie użyte na finalnej fotografii. Jest to użyteczne przy fotografowaniu obiektu w naturalnym świetle, jak również przy różnych źródłach światła o różnych temperaturach koloru.

- Wybierz opcję [W1], [W2], [W3] lub [W4] (jednoprzyciskowe ustawienie balansu bieli 1, 2, 3 lub 4) i naciśnij przycisk **INFO**.
- Zrób zdjęcie czystej (białej lub szarej) kartki papieru.
  - Skadruj papier tak, aby wypełnił cały obraz i nie padał na niego cień.
  - Pojawi się ekran jednoprzyciskowego ustawiania balansu bieli.
- Wybierz opcję [Tak] i naciśnij przycisk **OK**.
  - Nowa wartość zostanie zapisana jako opcja ustawienia balansu bieli.
  - Nowa wartość będzie przechowywana do kolejnego ustawienia balansu bieli jednym przyciśnięciem. Wyłączenie zasilania nie powoduje usunięcia danych.

## Wybór trybu ustawiania ostrości (Tryb AF)

Można wybrać metodę ustawiania ostrości (tryb ustawiania ostrości). Dla trybu fotografii i trybu filmowego można wybrać różne metody ustawiania ostrości.

- Naciśnij przycisk **OK** i wyróżnij Tryb AF za pomocą przycisków  $\Delta$   $\nabla$ .

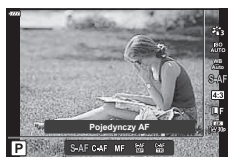



Tryb AF



- Wyróżnij opcję za pomocą przycisków  $\triangleleft$   $\triangleright$ , a następnie naciśnij przycisk **OK**.

<p><b>S-AF</b> (Pojedynczy AF)</p>	<p>Ostrość jest ustawiana jeden raz po wciśnięciu spustu migawki do połowy. Gdy ostrość jest zablokowana, rozlega się sygnał dźwiękowy i zaczyna świecić symbol potwierdzenia ustawienia ostrości oraz znacznik celu AF. Ten tryb nadaje się do fotografowania obiektów nieruchomych lub wolno się poruszających.</p>
<p><b>C-AF</b> (Ciągły AF)</p>	<p>Ustawianie ostrości jest wykonywane ciągle przy wciśniętym do połowy spuście migawki. Gdy ostrość zostanie ustawiona na obiekt, na monitorze zapali się symbol potwierdzenia ustawienia ostrości i zabrzmi sygnał dźwiękowy po zablokowaniu ostrości pierwszy raz. Próby ustawiania ostrości są ponawiane, nawet jeżeli obiekt się poruszy albo zostanie zmieniona kompozycja ujęcia.</p>
<p><b>MF</b> (ręczne ustawianie ostrości)</p>	<p>Funkcja ta umożliwia ręczne ustawienie ostrości na dowolny obiekt poprzez obracanie pierścienia ostrości na obiektywie.</p> 

<b>S-AF+MF</b> (Jednoczesne używanie trybów S-AF i MF)	Po naciśnięciu spustu migawki do połowy w celu ustawienia ostrości w trybie [S-AF] można obrócić pierścień ostrości, aby ręcznie dostoić ostrość.
<b>C-AF+TR</b> (Śledzenie AF)	Naciśnij spust migawki do połowy, aby ustawić ostrość. Aparat będzie automatycznie śledził obiekt i utrzymywał na nim ustawienie ostrości tak długo, jak spust migawki będzie wciśnięty do połowy. <ul style="list-style-type: none"> <li>• Pole AF jest wyświetlane na czerwono, jeżeli aparat nie może śledzić obiektu. Należy wtedy zwolnić spust migawki, skadrować ponownie obiekt, a następnie nacisnąć spust migawki do połowy.</li> </ul>

- Aparat może nie być w stanie ustawić ostrości, gdy obiekt jest słabo oświetlony, znajduje się we mgle lub dymie bądź charakteryzuje się słabym kontrastem.
- Tryb AF jest niedostępny w przypadku użytkowania obiektywów systemu Four Thirds.
- Tryb AF jest niedostępny, jeśli sprzęgło manualnego ostrzenia jest ustawione w pozycji MF.
- Po wybraniu ustawienia [MF], [C-AF] lub [C-AF+TR] w trybie **P**, **A**, **S**, **M**,  lub **ART** migawkę można zwolnić, nawet gdy aparat nie ustawił ostrości.
- Jeśli wybrano tryb [C-AF] lub [C-AF+TR], należy przez chwilę przytrzymać naciśnięty do połowy spust migawki, aby aparat ustawił ostrość obiektu, a następnie należy nacisnąć spust migawki do końca, aby zrobić zdjęcie.
- Jeśli podczas fotografowania seryjnego zostanie użyta funkcja zoomu przy wybranym trybie [C-AF] lub [C-AF+TR], może dojść do utraty ostrości obiektu.
- Jeśli szybko przemieszczająca się osoba jest fotografowana w trybie fotografowania seryjnego przy wybranym trybie [C-AF], zaleca się wybranie opcji [] Wył. priorytetu twarzy) (str. 73).
- Jeśli szybko przemieszczający się obiekt jest fotografowany w trybie fotografowania seryjnego przy wybranym trybie [C-AF+TR], może dojść do utraty ostrości obiektu.



- Metodę ustawiania ostrości można wybrać w menu własnym   „AEL/AFL” (str. 140)

## Ustawianie proporcji obrazu

Wybór stosunku szerokości do wysokości obrazu zgodnie z zamysłem użytkownika lub zgodnie z formatem wymaganym podczas późniejszego drukowania itp. Poza standardową proporcją obrazu (szerokość:wysokość) wynoszącą [4:3] w aparacie dostępne są też ustawienia [16:9], [3:2], [1:1] oraz [3:4].

- 1 Naciśnij przycisk **OK** i wyróżnij opcję Proporcje obrazu za pomocą przycisków **Δ** **∇**.
- 2 Określ wartość za pomocą przycisków **◀** **▶** i naciśnij przycisk **OK**.

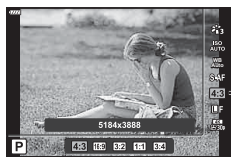

Proporcje obrazu

- Proporcje obrazu można ustawić tylko dla zdjęć.
- Obrazy JPEG są zapisywane zgodnie z wybranym współczynnikiem proporcji obrazu. Obrazy RAW mają ten sam rozmiar co matryca i są zapisywane w formacie 4:3 ze znacznikiem oznaczającym wybrane proporcje obrazu. Podczas odtwarzania zdjęć na ekranie widoczna jest ramka wskazująca wybrane proporcje obrazu.

## Wybór jakości obrazu

(Jakość zdjęć, **📷** **⏪**)

Można ustawiać jakość obrazu dla zdjęć. Należy wybrać jakość odpowiednią do zastosowania (np. do przetwarzania na komputerze, umieszczenia na stronie WWW itp.).

- 1 Naciśnij przycisk **OK** i wyróżnij opcję (Jakość zdjęć, **📷** **⏪**) za pomocą przycisków **Δ** **∇**.

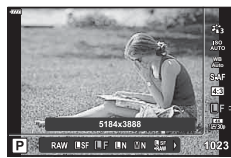

Jakość zdjęć

- 2 Wyróżnij opcję za pomocą przycisków **◀** **▶**, a następnie naciśnij przycisk **OK**.
  - Wybierz spośród trybów JPEG (**L**SF, **L**F, **L**N oraz **M**N) i RAW. Wybierz opcję JPEG+RAW, aby zarejestrować obraz w formacie RAW i JPEG w przypadku każdego zrobionego zdjęcia. Tryby JPEG łączą rozmiar zdjęcia (**L**, **M** oraz **S**) i stopień kompresji (SF, F i N).
  - Aby wybrać kombinację inną niż **L**SF, **L**F, **L**N i **M**N, należy zmienić ustawienia [**📷** Ustaw] (str. 137) w menu własnym.

### Dane zdjęć w formacie RAW







Pliki w formacie RAW zawierają nieskompresowane dane obrazów, do których nie ma jeszcze dodanych takich ustawień, jak kompensacja ekspozycji czy balans bieli. Służą jako surowe dane dotyczące obrazów, które zostaną przetworzone później. Pliki RAW:

- Mają rozszerzenie „.orf”
- Nie mogą być przeglądane na innych aparatach
- Można je przeglądać na komputerach za pomocą oprogramowania Olympus Workspace do zarządzania zdjęciami
- Można zapisać w formacie JPEG za pomocą opcji retuszowania [Edytuj RAW] (str. 128) w menu aparatu

**📷** „Retuszowanie zdjęć (Edycja)” (str. 128)

## Wybór jakości obrazu (Jakość filmowania, )

Wybierz opcje jakości obrazu dostępne podczas nagrywania filmów. Wybierając jedną z opcji, zastanów się, jak będą wykorzystywane filmy, na przykład czy będą przetwarzane na komputerze czy przesyłane do witryny internetowej.

- 1 Naciśnij przycisk  i wyróżnij opcję (Jakość filmowania, ) za pomocą przycisków  .
- 2 Określ wartość za pomocą przycisków   i naciśnij przycisk .















Jakość filmowania

### ■ Dostępne opcje jakości filmowania

Opcje dostępne dla jakości filmowania różnią się w zależności od trybu filmowania (str. 67) oraz opcji wybranych dla ustawień [Liczba klatek filmu] oraz [Szybkość transm. bit.filmu] w menu wideo (str. 127).

















- W przypadku nagrywania filmów, które będą odtwarzane na telewizorze, wybierz częstotliwość klatek odpowiadającą standardowi wideo używanemu w danym urządzeniu, ponieważ w przeciwnym razie film może tracić płynność podczas odtwarzania. Standardy wideo różnią się w zależności od kraju lub regionu: w niektórych obowiązuje standard NTSC, w innych PAL.
  - W przypadku nagrywania w celu odtwarzania na urządzeniach stosujących standard NTSC wybierz 60p (30p)
  - W przypadku nagrywania w celu odtwarzania na urządzeniach stosujących standard PAL wybierz 50p (25p)

Poniższe opcje są dostępne, gdy pokrętko trybu obrócono do pozycji innej niż :

Jakość filmowania	Składowe jakości filmowania
 3840×2160 30p	Wybór żądanej kombinacji rozmiaru klatki, szybkość transmisji bitów oraz częstotliwość.  
 3840×2160 25p	
 3840×2160 24p	
 1920×1080 bardzo wys. jakość 60p	
 1920×1080 bardzo wys. jakość 30p	
 1280×720 bardzo wys. jakość 30p	
 1920×1080 wysoka jakość 60p	
 1920×1080 wysoka jakość 30p	
 1280×720 wysoka jakość 30p	
 1920×1080 normalna jakość 60p	
 1920×1080 normalna jakość 30p	





- 1 Rozmiar klatki  
4K : 3840×2160  
FHD : 1920×1080  
HD : 1280×720
- 2 Szybkość transmisji bitów (stopień kompresji)\*1  
SF (Super Fine), F (wysoka jakość), N (normalna jakość)
- 3 Częstotliwość  
30p (60p), 25p (50p), 24p



Jakość filmowania	Składowe jakości filmowania
 1280×720 normalna jakość 30p	<p>Wybór żądanej kombinacji rozmiaru klatki, szybkość transmisji bitów oraz częstotliwość.</p>  <p>① Rozmiar klatki 4K : 3840×2160 FHD : 1920×1080 HD : 1280×720</p> <p>② Szybkość transmisji bitów (stopień kompresji)*1 SF (Super Fine), F (wysoka jakość), N (normalna jakość)</p> <p>③ Częstotliwość 30p (60p), 25p (50p), 24p</p>
 1920×1080 Super Fine 50p	
 1920×1080 bardzo wys. jakość 25p	
 1280×720 bardzo wys. jakość 25p	
 1920×1080 wysoka jakość 50p	
 1920×1080 wysoka jakość 25p	
 1280×720 wysoka jakość 25p	
 1920×1080 normalna jakość 50p	
 1920×1080 normalna jakość 25p	
 1280×720 normalna jakość 25p	
 1920×1080 Super Fine 24p	
 1280×720 bardzo wys. jakość 24p	
 1920×1080 wysoka jakość 24p	
 1280×720 wysoka jakość 24p	
 1920×1080 normalna jakość 24p	
 1280×720 normalna jakość 24p	



\*1 Szybkości transmisji bitów nie można zmienić, gdy rozmiarem klatki jest [4K].

W przypadku wybrania ustawienia [4K] w trybie filmowania dostępne są poniższe opcje\*2:

Jakość filmowania	Składowe jakości filmowania
 3840×2160 30p	Wybór żądanej kombinacji rozmiaru klatki oraz częstotliwości. 
 3840×2160 25p	
 3840×2160 24p	
	① Rozmiar klatki 4K : 3840×2160 ② Częstotliwość 30p, 25p, 24p

























\*2 Szybkości transmisji bitów nie można zmienić.

W przypadku wybrania ustawienia [Wys. prędkość] w trybie filmowania dostępna jest poniższa opcja\*3:

Jakość filmowania	Składowe jakości filmowania
 1280×720 wys. prędk. 120fps	

\*3 Częstotliwości ani szybkości transmisji bitów nie można zmienić.

W przypadku wybrania ustawienia [Standard] dla trybu filmowania dostępne są poniższe opcje:

Jakość filmowania	Składowe jakości filmowania
 1920×1080 Super Fine 60p	<p>Wybór żądanej kombinacji rozmiaru klatki, szybkość transmisji bitów oraz częstotliwość.</p> <div style="text-align: center;">  </div> <p>① Rozmiar klatki FHD : 1920×1080 HD : 1280×720</p> <p>② Szybkość transmisji bitów (stopień kompresji) SF (Super Fine), F (wysoka jakość), N (normalna jakość)</p> <p>③ Częstotliwość 30p (60p), 25p (50p), 24p</p>
 1920×1080 bardzo wys. jakość 30p	
 1280×720 bardzo wys. jakość 30p	
 1920×1080 wysoka jakość 60p	
 1920×1080 wysoka jakość 30p	
 1280×720 wysoka jakość 30p	
 1920×1080 normalna jakość 60p	
 1920×1080 normalna jakość 30p	
 1280×720 normalna jakość 30p	
 1920×1080 Super Fine 50p	
 1920×1080 bardzo wys. jakość 25p	
 1280×720 bardzo wys. jakość 25p	
 1920×1080 wysoka jakość 50p	
 1920×1080 wysoka jakość 25p	
 1280×720 wysoka jakość 25p	
 1920×1080 normalna jakość 50p	
 1920×1080 normalna jakość 25p	
 1280×720 normalna jakość 25p	
 1920×1080 Super Fine 24p	
 1280×720 bardzo wys. jakość 24p	
 1920×1080 wysoka jakość 24p	
 1280×720 wysoka jakość 24p	
 1920×1080 normalna jakość 24p	
 1280×720 normalna jakość 24p	

- Filmy zapisywane są w formacie MPEG-4 AVC/H.264. Maksymalny rozmiar pojedynczego pliku jest ograniczony do 4 GB. Maksymalny czas nagrywania pojedynczego filmu jest ograniczony do 29 minut.
- W zależności od typu używanej karty nagrywanie może zostać zakończone przed osiągnięciem maksymalnego czasu nagrywania.

## Wybieranie trybu ekspozycji

### (☞) Tryb (Tryby ekspozycji podczas filmowania)

Podczas nagrywania filmów można korzystać z efektów dostępnych w trybach **P**, **A**, **S** i **M**. Z opcji tej można korzystać wyłącznie po obróceniu pokrętki wyboru trybu do pozycji ☞.

- 1 Ustaw pokrętkę wyboru trybu w pozycji ☞.
- 2 Naciśnij przycisk **OK** i wyróżnij tryb filmowania (ekspozycji) za pomocą przycisków  $\Delta$   $\nabla$ .
- 3 Określ wartość za pomocą przycisków  $\triangleleft$   $\triangleright$  i naciśnij przycisk **OK**.



Tryb filmowania (ekspozycji)

<b>P</b>	Ekspozycja jest dostosowywana w reakcji na jasność obiektu. Za pomocą przedniego pokrętki wyreguluj kompensację ekspozycji.
<b>A</b>	Przedstawienie tła zmienia się w zależności od ustawionej przysłony. Za pomocą pokrętki przedniego wyreguluj kompensację ekspozycji, a za pomocą pokrętki tylnego ustaw wartość przysłony.
<b>S</b>	Czas otwarcia migawki wpływa na wygląd fotografowanego obiektu. Za pomocą pokrętki przedniego wyreguluj kompensację ekspozycji, a za pomocą pokrętki tylnego ustaw czas otwarcia migawki. Czas otwarcia migawki można ustawić w zakresie od 1/24 s do 1/4000 s.
<b>M</b>	Przysłonę i czas otwarcia migawki można ustawić ręcznie. Za pomocą pokrętki przedniego ustaw wartość przysłony, a za pomocą pokrętki tylnego ustaw czas otwarcia migawki. Czas otwarcia migawki można ustawić w zakresie od 1/24 s do 1/4000 s. Wartość czułości ISO można wybrać ręcznie tylko z zakresu od 200 do 6400.



- Rozmycie klatki z powodu takich czynników, jak ruch obiektu przy otwartej migawce, można zredukować, wybierając najkrótszy dostępny czas otwarcia migawki.
- Dolna granica czas otwarcia migawki zależy od częstotliwości w danym trybie nagrywania filmu.



- Istnieje możliwość wyboru funkcji przypisanych do pokrętki przedniego i tylnego. [Funkcja pokrętki] (str. 134)

## Regulacja mocy lampy błyskowej (Regulacja natężenia błysku)

Jeżeli fotografowany obiekt jest nadmiernie naświetlony lub niedoświetlony, pomimo że ekspozycja w pozostałych częściach kadru jest prawidłowa, można wyregulować moc lampy błyskowej.

- 1 Naciśnij przycisk  w trybach **P/A/S/M**.
  - W trybach **Auto**, **ART**, **SCN** i **LAP** ekranem pełnego panelu sterowania LV steruje się za pomocą opcji [ Ust. sterowania] (str. 135).
- 2 Wybierz opcję [] za pomocą przycisków  $\Delta$   $\nabla$   $\triangleleft$   $\triangleright$ , a następnie naciśnij przycisk **OK**.
- 3 Określ wartość za pomocą przycisków  $\triangleleft$   $\triangleright$  i naciśnij przycisk **OK**.

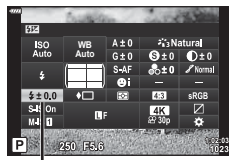

Sterowanie natężeniem błysku

- Ustawienie to nie ma zastosowania, gdy tryb sterowania zewnętrzną lampą błyskową jest ustawiony na wartość MANUAL.
- Zmiany w natężeniu błysku dokonane przez zewnętrzną lampę błyskową zostają dodane do natężenia błysku aparatu.

## Redukowanie drgań aparatu (Stabilizator obrazu)

Istnieje możliwość zredukowania poruszeń aparatu, które mogą występować podczas fotografowania w słabym oświetleniu lub z dużym powiększeniem.

Stabilizator obrazu włącza się po naciśnięciu spustu migawki do połowy.

- Naciśnij przycisk  w trybach **P/A/S/M**.
  - W trybach **Auto**, **ART**, **SCN** i **LAP** ekranem pełnego panelu sterowania LV steruje się za pomocą opcji **[Ust. sterowania]** (str. 135).

- Wybierz opcję [Stb. obrazu] za pomocą przycisków  $\Delta \nabla \langle \rangle$ , a następnie naciśnij przycisk **OK**.

- Wyróżnij opcję za pomocą przycisków  $\langle \rangle$ , a następnie naciśnij przycisk **OK**.

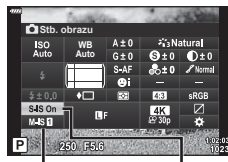

 Stabilizator obrazu

 Stabilizator obrazu

Zdjęcie (S-IS)	S-IS wyłączone	Stabilizacja obrazu jest wyłączona.
	S-IS włączone	Aparat wykrywa kierunek panoramowania i stosuje odpowiednią stabilizację obrazu.
Film (M-IS)	M-IS wyłączone	Stabilizacja obrazu jest wyłączona.
	M-IS <b>1</b>	Aparat stosuje zarówno przesunięcie matrycy (VCM), jak i korekcję elektroniczną.
	M-IS <b>2</b>	Aparat stosuje tylko przesunięcie matrycy (VCM). Korekcja elektroniczna nie jest używana.

- Po wybraniu opcji [M-IS **1**] krawędzie klatki są wycinane, co zmniejsza rejestrowany obszar.
- System stabilizacji obrazu nie zniweluje nadmiernych drgań aparatu lub drgań występujących podczas długiego czasu otwarcia migawki. W takich sytuacjach należy używać statywu.
- W przypadku korzystania ze statywu ustaw opcję [Stb. obrazu] na [S-IS wyl.]/[M-IS wyl.].
- W przypadku korzystania z obiektywu z funkcją stabilizacji obrazu ustawiany jest priorytet ustawień obiektywu.
- Po włączeniu stabilizatora obrazu może zostać wyemitowany dźwięk lub wyczuwalna będzie wibracja.

### Używanie obiektywów innych niż systemu mikro 4/3 lub 4/3

Informacje o ogniskowej pozwalają zredukować poruszenia aparatu przy fotografowaniu obiektywami systemów innych niż Micro Four Thirds czy Four Thirds.

- Gdy wybrana jest opcja [Stb. obrazu], naciśnij przycisk **INFO**, wyróżnij ogniskową za pomocą przycisków  $\Delta \nabla \langle \rangle$ , a następnie naciśnij przycisk **OK**.
- Wybierz ogniskową z przedziału od 0,1 do 1000,0 mm.
- Wybierz wartość odpowiadającą wydrukowanej na obiektywie.
- Wybór ustawienia [Resetuj] (podstawowe) w Menu fotografowania 1 nie powoduje zresetowania ogniskowej.

## Dokładna regulacja balansu bieli (Kompensacja WB)

Możliwe jest ustawianie i dokładne regulowanie wartości kompensacji zarówno w przypadku automatycznego, jak i wstępnie ustawionego balansu bieli.

Przed rozpoczęciem wybierz opcję balansu bieli, którą należy dokładnie wyregulować.

☞ „Korekcja barwy (WB (balans bieli))” (str. 84)

- 1 Naciśnij przycisk  w trybach **P/A/S/M**.
  - W trybach **Auto**, **ART**, **SCN** i **AP** ekranem pełnego panelu sterowania LV steruje się za pomocą opcji [Ust. sterowania] (str. 135).
- 2 Wyróżnij kompensację balansu bieli za pomocą przycisków  $\Delta$   $\nabla$   $\triangleleft$   $\triangleright$ , a następnie naciśnij przycisk  $\text{OK}$ .
- 3 Wybierz oś za pomocą przycisków  $\triangleleft$   $\triangleright$ .
- 4 Określ wartość za pomocą przycisków  $\Delta$   $\nabla$  i naciśnij przycisk  $\text{OK}$ .

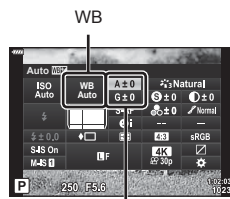

Kompensacja balansu bieli

### Kompensacja w osi A (czerwony–niebieski)

Przesuń suwak w kierunku +, aby wzmocnić czerwone tony, lub w kierunku -, aby wzmocnić niebieskie tony.

### Kompensacja w osi B (zielony–purpurowy)

Przesuń suwak w kierunku +, aby wzmocnić zielone tony, lub w kierunku -, aby wzmocnić purpurowe tony.

- Wybór ustawienia [Resetuj] (podstawowe) w Menu fotografowania 1 powoduje zresetowania wybranych wartości.

## Wybór sposobu mierzenia jasności przez aparat (Pomiar)

Można wybrać sposób pomiaru jasności obiektu przez aparat.

- 1 Naciśnij przycisk w trybach **P/A/S/M**.
  - W trybach **Auto**, **ART**, **SCN** i **AP** ekranem pełnego panelu sterowania LV steruje się za pomocą opcji [Ust. sterowania] (str. 135).
- 2 Wybierz opcję [Pomiar] za pomocą przycisków  $\Delta$   $\nabla$   $\langle \rangle$ , a następnie naciśnij przycisk  $\odot$ .
- 3 Wyróżnij opcję za pomocą przycisków  $\langle \rangle$ , a następnie naciśnij przycisk  $\odot$ .

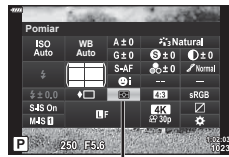

Pomiar

<b>Cyfrowy pomiar ESP</b>	Pomiar ekspozycji w 324 obszarach kadru i optymalizacja ekspozycji w odniesieniu do bieżącej sceny lub (gdy dla opcji [C] Priorytet twarzy) wybrano ustawienie inne niż [WYL.] do fotografowanej osoby. Ten tryb jest zalecany do zwykłego fotografowania.
<b>Pomiar światła centralnie ważony</b>	Zapewnia średnią wartość natężenia światła między obiektem a oświetleniem tła, nadając większe znaczenie obiektowi znajdującemu się w środku obrazu.
<b>Pomiar punktowy</b>	Pomiar na małym obszarze (około 2% kadru) po wycelowaniu aparatu na mierzony obiekt. Ekspozycja zostanie dostosowana do oświetlenia mierzonego punktu.
<b>Pomiar punktowy (sterowanie rozjaśnianiem)</b>	Zwiększa ekspozycję pomiaru punktowego. Zapewnia, że jasne obiekty pozostaną jasne na zdjęciu.
<b>Pomiar punktowy (ciemne obszary)</b>	Zmniejsza ekspozycję pomiaru punktowego. Zapewnia, że ciemne obiekty pozostaną ciemne na zdjęciu.

## Dokładna regulacja ostrości (Ostrość)

Dostosowanie ostrości obrazu. Aby uzyskać ostre i wyraźne zdjęcie, można pokreślić kontury. Ustawienia dla każdego trybu obrazu są zapisywane osobno.

- W zależności od trybu fotografowania funkcja regulacji może być niedostępna.

- 1 Naciśnij przycisk w trybach **P/A/S/M**.
  - W trybach **Auto**, **ART**, **SCN** i **AP** ekranem pełnego panelu sterowania LV steruje się za pomocą opcji [Ust. sterowania] (str. 135).
- 2 Wybierz opcję [Wyostwienie] za pomocą przycisków  $\Delta$   $\nabla$   $\langle \rangle$ , a następnie naciśnij przycisk  $\odot$ .
- 3 Dostosuj ostrość za pomocą przycisków  $\langle \rangle$  i naciśnij przycisk  $\odot$ .

Wyostwienie







## Dokładna regulacja kontrastu (Kontrast)

Dostosowywanie kontrastu obrazu. Zwiększenie kontrastu podkreśla różnice pomiędzy jasnymi a ciemnymi obszarami obrazu i pozwala uzyskać wyraźniejsze i lepiej podkreślone zdjęcie. Ustawienia dla każdego trybu obrazu są zapisywane osobno.

- W zależności od trybu fotografowania funkcja regulacji może być niedostępna.

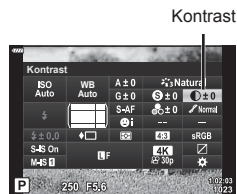

- 1 Naciśnij przycisk  w trybach **P/A/S/M**.
  - W trybach **Auto**, **ART**, **SCN** i **AP** ekranem pełnego panelu sterowania LV steruje się za pomocą opcji [ Ust. sterowania] (str. 135).
- 2 Wybierz opcję [Kontrast] za pomocą przycisków  $\Delta$   $\nabla$   $\langle$   $\rangle$ , a następnie naciśnij przycisk  $\odot$ .
- 3 Dostosuj kontrast za pomocą przycisków  $\langle$   $\rangle$  i naciśnij przycisk  $\odot$ .



## Dokładna regulacja nasycenia (Nasycenie)

Dostosowywanie nasycenia kolorów. Zwiększenie nasycenie poprawia intensywność kolorów. Ustawienia dla każdego trybu obrazu są zapisywane osobno.

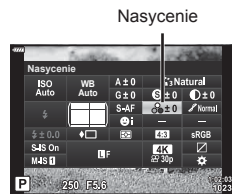

- W zależności od trybu fotografowania funkcja regulacji może być niedostępna.

- 1 Naciśnij przycisk  w trybach **P/A/S/M**.
  - W trybach **Auto**, **ART**, **SCN** i **AP** ekranem pełnego panelu sterowania LV steruje się za pomocą opcji [ Ust. sterowania] (str. 135).
- 2 Wybierz opcję [Nasycenie] za pomocą przycisków  $\Delta$   $\nabla$   $\langle$   $\rangle$ , a następnie naciśnij przycisk  $\odot$ .
- 3 Dostosuj nasycenie za pomocą przycisków  $\langle$   $\rangle$  i naciśnij przycisk  $\odot$ .







Regulacja jasności barw oraz cieni. Za pomocą tej funkcji można zbliżyć zdjęcia do własnego zamysłu artystycznego, na przykład zwiększając jasność całego obrazu. Ustawienia dla każdego trybu obrazu są zapisywane osobno.

- W zależności od trybu fotografowania funkcja regulacji może być niedostępna.

- 1 Naciśnij przycisk  w trybach **P/A/S/M**.
  - W trybach **Auto**, **ART**, **SCN** i **AP** ekranem pełnego panelu sterowania LV steruje się za pomocą opcji [ Ust. sterowania] (str. 135).
- 2 Wybierz opcję [Gradacja] za pomocą przycisków  $\Delta$   $\nabla$   $\langle$   $\rangle$ , a następnie naciśnij przycisk  $\odot$ .
- 3 Dostosuj tony za pomocą przycisków  $\langle$   $\rangle$  i naciśnij przycisk  $\odot$ .

Gradacja











 <b>Auto</b> (Komp.cieni)	Podział obrazu na niewielkie obszary i niezależna regulacja jasności w każdym obszarze. Ta opcja jest skuteczna w przypadku obrazów z obszarami o dużym kontraście, w których biel jest zbyt jasna, a czerń zbyt ciemna.
 <b>Normalna</b> (Gradacja normal.)	Optymalne cieniowanie. Ustawienie zalecane w większości sytuacji.
 <b>Jasna</b> (Gradacja jasn.ton.)	Pozwala zastosować tonację odpowiednią do jasnych obiektów.
 <b>Ciemna</b> (Gradacja ciemn.ton.)	Pozwala zastosować tonację odpowiednią do ciemnych obiektów.

## Stosowanie efektów filtrów na obrazach monochromatycznych

(Filtr koloru)

Efekty filtra koloru można dodawać po wybraniu opcji [Monochrom.] w trybie obrazu (str. 81). W zależności od kolorystyki obiektów efekty filtra koloru umożliwiają rozjaśnienie obiektów lub poprawienie kontrastu. Kolor pomarańczowy dodaje więcej kontrastu niż kolor żółty, a czerwony więcej niż pomarańczowy. Zielony jest dobrym wyborem w przypadku portretów itp.

- 1 Naciśnij przycisk  w trybach **P/A/S/M**.
  - W trybach **Auto**, **ART**, **SCN** i **MAP** ekranem pełnego panelu sterowania LV steruje się za pomocą opcji  Ust. sterowania] (str. 135).
- 2 Wybierz opcję [Filtr koloru] za pomocą przycisków   , a następnie naciśnij przycisk .
- 3 Wyróżnij opcję za pomocą przycisków , a następnie naciśnij przycisk .

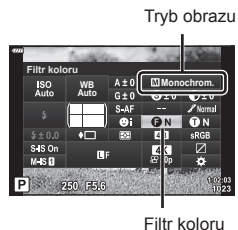

2

Fotografowanie

<b>N:Brak</b>	Tworzenie zwykłego zdjęcia czarno-białego.
<b>Ye:Żółty</b>	Odwzorowuje wyraźną białą chmurę na naturalnie błękitnym niebie.
<b>Or:Pomar.</b>	Lekko uwydatnia kolory niebieskiego nieba i zachodów słońca.
<b>R:Czerw.</b>	Mocno uwydatnia kolory niebieskiego nieba i jasność szkarłatnego koloru roślinności.
<b>G:Zielony</b>	Mocno uwydatnia kolor czerwonych ust i zielonych liści.

## Regulacja tonacji obrazu monochromatycznego

(Kolor monochrom.)

Dodawanie odcieni do zdjęć czarno-białych w trybie obrazu [Monochrom.] (str. 81).

- Naciśnij przycisk w trybach **P/A/S/M**.
  - W trybach **Auto**, **ART**, **SCN** i **AP** ekranem pełnego panelu sterowania LV steruje się za pomocą opcji [Ust. sterowania] (str. 135).
- Wybierz opcję [Kolor monochrom.] za pomocą przycisków  $\Delta$   $\nabla$   $\triangleleft$   $\triangleright$ , a następnie naciśnij przycisk **OK**.
- Określ wartość za pomocą przycisków  $\triangleleft$   $\triangleright$  i naciśnij przycisk **OK**.

Tryb obrazu

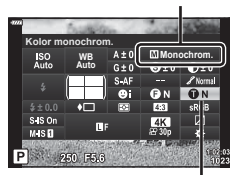

Kolor monochrom.

<b>N:Normalny</b>	Tworzenie zwykłego zdjęcia czarno-białego.
<b>S:Sepia</b>	Robienie zdjęć monochromatycznych w odcieniach sepii.
<b>B:Nieb.</b>	Robienie zdjęć monochromatycznych w odcieniach koloru niebieskiego.
<b>P:Purpur.</b>	Robienie zdjęć monochromatycznych w odcieniach koloru fioletowego.
<b>G:Zielony</b>	Robienie zdjęć monochromatycznych w odcieniach koloru zielonego.

## Regulacja efektów i-Enhance

(Efekt)

Określenie intensywności efektu i-Enhance, gdy jest on wybrany w danym trybie obrazu (str. 81).

- Naciśnij przycisk w trybach **P/A/S/M**.
  - W trybach **Auto**, **ART**, **SCN** i **AP** ekranem pełnego panelu sterowania LV steruje się za pomocą opcji [Ust. sterowania] (str. 135).
- Wybierz opcję [Efekt] za pomocą przycisków  $\Delta$   $\nabla$   $\triangleleft$   $\triangleright$ , a następnie naciśnij przycisk **OK**.
- Dostosuj efekt za pomocą przycisków  $\triangleleft$   $\triangleright$  i naciśnij przycisk **OK**.

Tryb obrazu

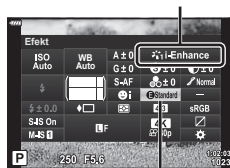













Efekt

<b>Niski (Efekt: niski)</b>	Dodawanie słabego efektu i-Enhance do obrazów.
<b>Standard (Efekt: standardowy)</b>	Dodawanie do obrazów efektu i-Enhance na poziomie między niskim a wysokim.
<b>Wysoki (Efekt: wysoki)</b>	Dodawanie mocnego efektu i-Enhance do obrazów.

## Ustawianie formatu reprodukcji kolorów (Przestrzeń)



Dzięki tej funkcji można wybrać format umożliwiający prawidłową reprodukcję kolorów obrazu na monitorze lub drukarce. Działanie tej opcji jest takie samo jak działanie opcji [Przestrzeń] (str. 137) w menu własnym.

- 1 Naciśnij przycisk  w trybach **P/A/S/M**.
  - W trybach , **ART**, **SCN** i  ekranem pełnego panelu sterowania LV steruje się za pomocą opcji  Ust. sterowania] (str. 135).
- 2 Wybierz opcję [Przestrzeń] za pomocą przycisków    , a następnie naciśnij przycisk .
- 3 Wybierz format kolorów za pomocą przycisków   i naciśnij przycisk .



Przestrzeń

<b>sRGB</b>	Jest to ogólnie przyjęty standard przestrzeni barw w systemach Windows. Obsługują go liczne wyświetlacze, drukarki, aparaty cyfrowe oraz oprogramowanie. To ustawienie jest zalecane w większości sytuacji.
<b>AdobeRGB</b>	Standard przestrzeni kolorów zdefiniowany przez firmę Adobe Systems Inc. Umożliwia on odwzorowanie szerszego zakresu kolorów niż sRGB. Precyzyjna reprodukcja kolorów jest możliwa wyłącznie w oprogramowaniu i urządzeniach (drukarkach, wyświetlaczach itp.), które obsługują ten standard. Nazwy plików zaczynają się od podkreślnika („_”) (np., „_xxx0000.jpg”).

- Funkcja [AdobeRGB] nie jest dostępna w trybie **AUTO** (, str. 34), **ART** (str. 50), **SCN** (str. 36),  (str. 40) ani w trybie () film.

## Zmiana jasności obszarów jasnych i zacienionych (Kontrola światła i cieni)

Dostosowywanie jasności osobno dla rozjaśnień, tonów pośrednich oraz cieni. Dzięki tej opcji użytkownik zyskuje większą kontrolę nad ekspozycją niż w przypadku samej kompensacji ekspozycji. Można selektywnie przyciemniać rozjaśnienia i rozjaśniać cienie.

- W zależności od trybu fotografowania funkcja regulacji może być niedostępna.

### 1 Naciśnij przycisk w trybach P/A/S/M.

- W trybach **Auto**, **ART**, **SCN** i **LAP** ekranem pełnego panelu sterowania LV steruje się za pomocą opcji [Ust. sterowania] (str. 135).

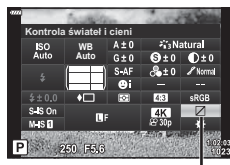

Kontrola światła i cieni

### 2 Za pomocą przycisków wybierz opcję [Kontrola światła i cieni], a następnie naciśnij przycisk .

### 3 Naciśnij przycisk **INFO**, aby wybrać żądany zakres tonalny.

- Zakres tonalny zmienia się po każdym naciśnięciu przycisku.

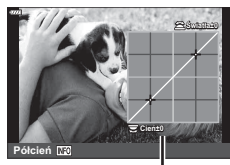

Wybrany zakres tonalny

### 4 Obracaj pokrętkła, aby wybrać żądane ustawienie.

- **Wybrano ustawienie [Światło i cień]**  
Użyj pokrętkła tylnego do regulacji cieni oraz przedniego do regulacji rozświetleń.
- **Wybrano ustawienie [Półcień]**  
Użyj pokrętkła przedniego lub tylnego.
- Naciśnij i przytrzymaj przycisk , aby przywrócić domyślną krzywą.

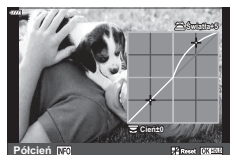

### 5 Naciśnij przycisk , aby zapisać zmiany.

- Zmiany można również zapisać, naciskając spust migawki do połowy.

## Przypisywanie funkcji do przycisków (Funkcja przycisku)

Dotychczasowe funkcje przycisków można zastępować innymi.

### ■ Elementy sterujące z możliwością dostosowania

Przycisk	Domyślnie
Funkcja <b>AEL</b>	AEL/AFL
Funkcja <b>C<sup>2</sup></b>	C <sup>2</sup> (telekonwerter cyfrowy)
Funkcja <b>⊙</b>	⊙ REC

Aby zmienić funkcje przypisane do przycisku, postępuj zgodnie z krokami opisanymi poniżej:

#### 1 Naciśnij przycisk **⏏** w trybach **P/A/S/M**.

- W trybach **Auto**, **ART**, **SCN** i **MAP** ekranem pełnego panelu sterowania LV steruje się za pomocą opcji [**Ust. sterowania**] (str. 135).

#### 2 Za pomocą przycisków **Δ ∇ ◀ ▶** wybierz opcję [Funkcja przycisku], a następnie naciśnij przycisk **⊙**.

- Zostanie wyświetlona pozycja [Funkcja przycisku] menu własnego.
- Opcja [Funkcja przycisku] jest również dostępna w menu (str. 119, 134).

#### 3 Wyróżnij żądany przycisk za pomocą przycisków **Δ ∇**, a następnie naciśnij przycisk **▶**.

#### 4 Wyróżnij żądaną funkcję za pomocą przycisków **Δ ∇**, a następnie naciśnij przycisk **⊙**.

#### 5 Ponownie naciśnij przycisk **⊙**, aby wyjść.





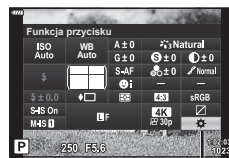













- W niektórych trybach funkcje przypisane do przycisków mogą nie być dostępne.
- Dostępne opcje różnią się w zależności od bieżącego trybu.







Funkcja przycisku

## ■ Dostępne funkcje

 (AEL/AFL)	Naciśnięcie tego przycisku pozwala użyć blokady AE lub AF. Działanie funkcji jest uzależnione od ustawienia [AEL/AFL] (str. 140). Po wybraniu opcji AEL jednokrotnie naciśnij przycisk, aby zablokować ekspozycję i wyświetlić symbol  na monitorze. Aby anulować blokadę, naciśnij przycisk ponownie.
 REC	Naciśnij przycisk, aby nagrać sekwencję wideo.
 (Podgl. GO)	Po naciśnięciu przycisku przysłona jest zatrzymywana przy wybranej wartości.
 (ustawianie balansu bieli jednym naciśnięciem)	Naciśnięcie spustu migawki przy jednoczesnym naciśnięciu tego przycisku pozwala ustawić wartość balansu bieli (str. 85). Wyróżnij żądany numer, a następnie naciśnij przycisk  , aby zapisać wartość.
 (Wybór pola AF)	Naciśnięcie tego przycisku pozwala wybrać pole AF (str. 72).
MF	Naciśnięcie tego przycisku pozwala wybrać tryb [MF]. Ponowne naciśnięcie przycisku pozwoli powrócić do poprzednio wybranego trybu AF. Tryb ostrości można również wybrać, przytrzymując ten przełącznik i obracając pokrętkę.
 (Kompensacja ekspozycji)	Naciśnięcie tego przycisku pozwala wyregulować kompensację ekspozycji. W trybach <b>P</b> , <b>A</b> , <b>S</b> , <b>ART</b> ,  i trybach filmowych można dostosować kompensację ekspozycji po naciśnięciu tego przycisku i dostosowaniu żądanej wartości za pomocą przycisków  oraz przedniego lub tylnego pokrętła. W trybie <b>M</b> można dostosować czas otwarcia migawki lub wartość przysłony po naciśnięciu tego przycisku i ustawieniu żądanych wartości za pomocą przycisków    oraz przedniego lub tylnego pokrętła.
 (telekonwerter cyfrowy)	Naciśnij przycisk, aby [Wi.] lub [Wyf.] zoom cyfrowy (str. 121).
 (Powiększenie)	Naciśnięcie przycisku powoduje wyświetlenie ramki powiększenia, a ponowne jego naciśnięcie powiększenie obrazu. Aby anulować powiększenie, należy nacisnąć i przytrzymać przycisk.
Podgląd	Naciśnięcie tego przycisku pozwala włączać i wyłączać wyświetlacz podglądu. Wyświetlanie funkcji Podgląd powoduje, że histogram i funkcja wyświetlania jasnych/ciemnych obszarów nie są dostępne (str. 141).
 (Blokada przełącznika  )	Naciśnięcie i przytrzymanie przycisku powoduje włączenie lub wyłączenie działania panelu dotykowego.

## ■ Blokowanie ekspozycji (blokada AE)

Naciskając przycisk **AEL/AFL**, można zablokować wartość ekspozycji. Z tej opcji można skorzystać, aby dostosować ostrość i wartość ekspozycji oddzielnie lub aby wykonać kilka zdjęć z takim samym ustawieniem wartości ekspozycji.

- Po naciśnięciu przycisku, do którego przypisano opcję , wartość ekspozycji zostaje zablokowana i wyświetlana jest ikona .  „AEL/AFL” (str. 140)
- Aby zwolnić blokadę AE, należy ponownie nacisnąć przycisk, do którego przypisano opcję .
- Blokada zostanie zwolniona po użyciu pokrętła wyboru trybu, przycisku **MENU** lub przycisku .



## Ramka powiększenia AF / Zoom AF (Super punktowy AF)

Istnieje możliwość powiększenia widoku podczas fotografowania. Powiększenie obszaru ostrzenia pozwala zwiększyć precyzję ustawiania ostrości. Przy wyższych powiększeniach można ustawiać ostrość na obszarach mniejszych niż standardowe pole ostrzenia. Podczas powiększania widoku można zmieniać pozycję obszaru ostrzenia.

- Aby skorzystać z funkcji super punktowego AF, należy najpierw przypisać funkcję [Q] do przycisku za pomocą ustawienia Funkcja przycisku (str. 134).

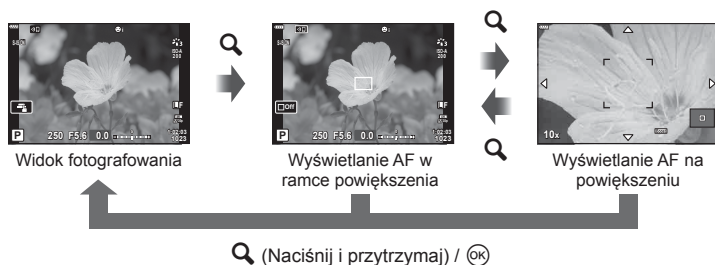

- 1 Naciśnij przycisk, do którego przypisano funkcję [Q] (powiększenie).
  - Zostanie wyświetlona ramka powiększenia.
  - Ramka jest wyświetlana w tej samej pozycji co ostatnie pole używane podczas automatycznego ustawiania ostrości.
- 2 Użyj przycisków  $\Delta$   $\nabla$   $\triangleleft$   $\triangleright$ , aby ustawić położenie ramki powiększenia.
  - Aby zresetować pozycję ramki, naciśnij i przytrzymaj przycisk  $\odot$ .
- 3 Dostosuj rozmiar ramki powiększenia, aby wybrać współczynnik powiększenia.
  - Naciśnij przycisk **INFO**, a następnie za pomocą klawiszy strzałek  $\Delta$   $\nabla$  albo pokręćla przedniego lub tylnego dostosuj rozmiar ramki powiększenia.
  - Naciśnij przycisk  $\odot$ , aby zaakceptować i wyjść.

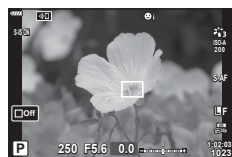

#### 4 Ponownie naciśnij przycisk, do którego przypisano funkcję [Q].

- Aparat powiększy wybrany obszar.
- Obróć pokrętko przednie lub tylne, aby powiększyć lub pomniejszyć obraz.
- Ekran można także przewinąć za pomocą klawiszy strzałek (△ ▽ ◀ ▶).
- W trybie **M** można podczas powiększania nacisnąć przycisk **INFO**, aby wybrać wartość przysłony lub czas otwarcia migawki.
- Naciśnij przycisk **Q**, aby powrócić do ramki powiększania.
- Naciśnij przycisk **OK**, aby zakończyć powiększanie obszaru ostrzenia.
- Powiększanie obszaru ostrzenia można również zakończyć, naciskając i przytrzymując przycisk **Q**.



Ekran regulacji ekspozycji w trybie **M**

#### 5 Naciśnij spust migawki do połowy, aby automatycznie ustawić ostrość.

- Powiększenie obszaru ostrzenia dotyczy wyłącznie ekranu. To ustawienie nie ma wpływu na zdjęcia.



- Dotykowych elementów sterujących można używać do powiększania za pomocą ramki powiększania.  „Fotografowanie za pomocą ekranu dotykowego” (str. 32)

# 3 Odtwarzanie

## Wyświetlanie informacji podczas odtwarzania

### Informacje o wyświetlanym zdjęciu

#### Obraz uproszczony

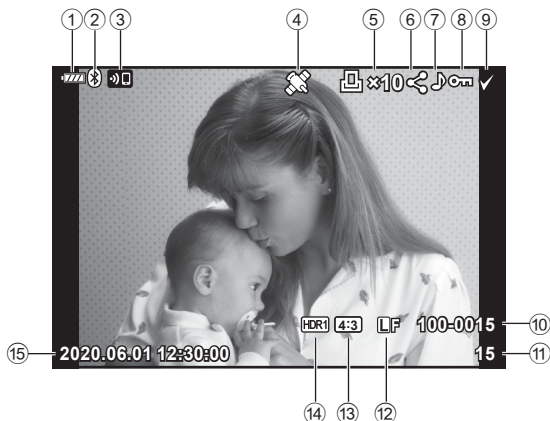

#### Obraz pełny

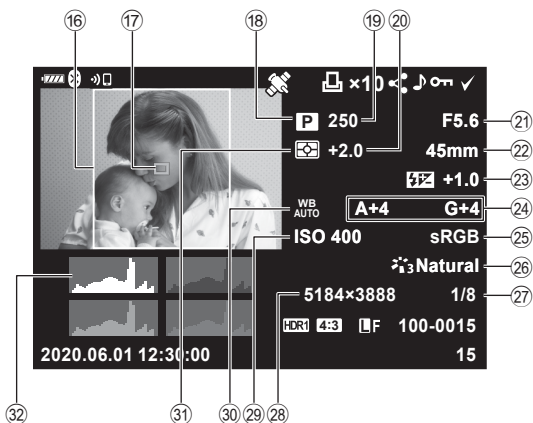

- |   |  |
|---|--|
| ① Poziom naładowania baterii.....str. 21      | ⑯ Ramka proporcji obrazu.....str. 87       |
| ② Stan połączenia Bluetooth®.....str. 146–154 | ⑰ Wsk. pola AF.....str. 72                 |
| ③ Połączenie WLAN.....str. 146–154            | ⑱ Tryb fotografowania.....str. 29–66       |
| ④ Dodawanie danych GPS.....str. 153           | ⑲ Czas otwarcia migawki.....str. 54–60     |
| ⑤ Zam. druku<br>Liczba kopii.....str. 114     | ⑳ Kompensacja ekspozycji.....str. 71       |
| ⑥ Kol. udostępniania.....str. 113             | ㉑ Wartość przysłony.....str. 54–60         |
| ⑦ Nagrywanie dźwięku.....str. 115, 129        | ㉒ Ogniskowa                                |
| ⑧ Ochrona.....str. 112                        | ㉓ Sterowanie natężeniem błysku.....str. 93 |
| ⑨ Wybrany obraz.....str. 114                  | ㉔ Kompensacja balansu bieli.....str. 95    |
| ⑩ Numer pliku.....str. 138                    | ㉕ Przestrzeń kolorów.....str. 101          |
| ⑪ Numer klatki                                | ㉖ Tryb obrazu.....str. 81, 121             |
| ⑫ Jakość obrazu.....str. 87                   | ㉗ Stopień kompresji.....str. 145           |
| ⑬ Współczynnik proporcji obrazu.....str. 87   | ㉘ Liczba pikseli.....str. 145              |
| ⑭ Obraz HDR.....str. 44                       | ㉙ Czulość ISO.....str. 74                  |
| ⑮ Data i godzina.....str. 22                  | ⑳ Balans bieli.....str. 84                 |
|   | ㉑ Tryb pomiaru.....str. 96                 |
|   | ㉒ Histogram.....str. 28                    |

## Zmiana wyświetlanych informacji

Informacje wyświetlane podczas odtwarzania można zmieniać za pomocą przycisku **INFO**.

Przycisk **INFO**

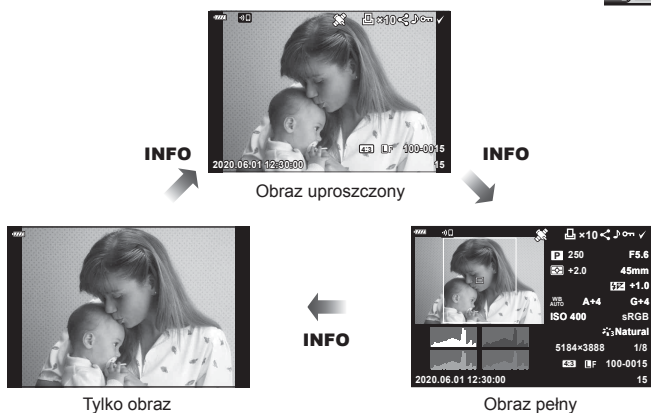
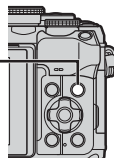









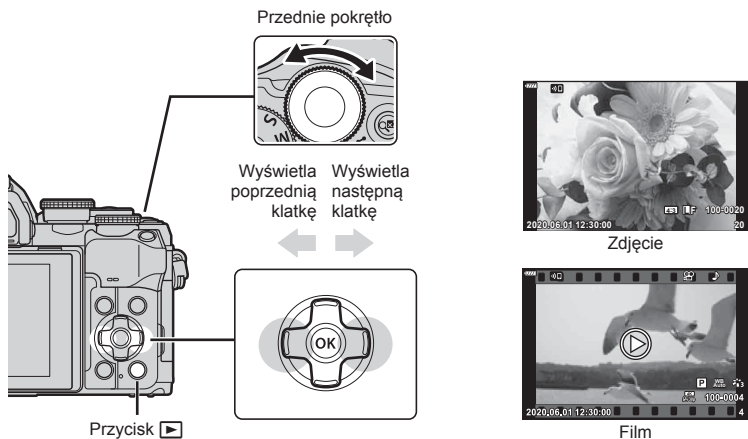











- Do informacji wyświetlanych w trakcie odtwarzania można dodać histogram oraz światła i cienie. [Info] (str. 141)

## Wyświetlanie zdjęć i sekwencji wideo

### 1 Naciśnij przycisk .

- Wyświetli się fotografia lub film.
- Wybierz zdjęcie lub film za pomocą przedniego pokrętki lub klawiszy strzałek.
- Aby powrócić do trybu fotografowania, naciśnij spust migawki do połowy lub naciśnij przycisk .



<b>Tylne pokrętko</b>	Powiększenie (  ) / Indeks (  )
<b>Przednie pokrętko</b>	Poprzednie (  ) / Następne (  ) Ta operacja jest dostępna także podczas odtwarzania w zbliżeniu.
<b>Klawisze strzałek</b> (     )	Odtwarzanie pojedynczych zdjęć: wyświetlanie następnego zdjęcia (  ) / wyświetlanie poprzedniego zdjęcia (  ) / przełączanie o 10 zdjęć do przodu (  ) / przełączanie o 10 zdjęć do tyłu (  ) Odtwarzanie w zbliżeniu: Zmiana położenia obszaru zbliżenia. Następną klatkę (  ) lub poprzednią klatkę (  ) można wyświetlić podczas odtwarzania w zbliżeniu, naciskając przycisk <b>INFO</b> . Widok indeksu/kalendarza: wybieranie zdjęcia
<b>Przycisk INFO</b>	Wyświetlenia informacji o obrazie
<b>Przycisk  ()</b>	Wybór udostępnianych zdjęć (str. 113)
<b>Przycisk </b>	Zabezpieczenie zdjęcia (str. 112)
<b>Przycisk </b>	Usuwanie zdjęcia (str. 113)
<b>Przycisk </b>	Wyświetlenie menu (w widoku kalendarza naciśnij ten przycisk, aby powrócić do odtwarzania pojedynczych zdjęć)

## Szybkie wyszukiwanie obrazów

### (Odtwarzanie w widoku indeksu i kalendarza)

- Podczas odtwarzania pojedynczych zdjęć obróć tylne pokrętko do pozycji () , aby wyświetlić widok indeksu. Obróć pokrętko do następnej pozycji, aby wyświetlić widok kalendarza.
- Aby powrócić do trybu odtwarzania pojedynczych zdjęć, obróć tylne pokrętko w położenie ().



- Liczbę klatek podczas wyświetlania indeksu można zmienić. [Ustaw.] (str. 142)



- Można także używać dotykowych elementów sterujących (str. 117).

## Powiększanie obrazu

### (Zoom podczas odtwarzania)

W trybie odtwarzania pojedynczych zdjęć obróć tylne pokrętko w położenie (), aby wykonać powiększenie. Aby powrócić do trybu odtwarzania pojedynczych zdjęć, obróć pokrętko w położenie ().



- Można także używać dotykowych elementów sterujących (str. 117).

## Obracanie zdjęć

### (Obrót)

Wybierz, czy zdjęcia mają być obracane.

- 1 Odtwórz zdjęcie i naciśnij przycisk .
- 2 Wybierz opcję [Obrót] i naciśnij przycisk .
- 3 Naciśnij przycisk , aby obrócić obraz przeciwnie do ruchu wskazówek zegara, a przycisk , aby obrócić go zgodnie z ruchem wskazówek zegara. Każde naciśnięcie przycisku powoduje obrócenie obrazu.
  - Naciśnij przycisk , aby zapisać ustawienia i zakończyć.
  - Obrócone zdjęcie jest zapisywane w aktualnym położeniu.
  - Filmów i zdjęć chronionych nie można obrócić.



- Aparat można skonfigurować tak, aby podczas odtwarzania automatycznie obracał zdjęcia w orientacji pionowej. Menu odtwarzania > [] (str. 128)  
Opcja [Obrót] jest niedostępna po wybraniu opcji [Wyłączone] dla ustawienia [].

## Oglądanie zdjęć w trybie pokazu zdjęć

Funkcja ta umożliwia wyświetlanie po kolei zdjęć zapisanych na karcie.

- 1 Naciśnij przycisk w ekranie odtwarzania.
- 2 Wybierz opcję [] i naciśnij przycisk .



- 3 Dostosuj ustawienia.

<b>Start</b>	Rozpoczęcie pokazu slajdów. Zdjęcia są wyświetlane po kolei, zaczynając od bieżącego.
<b>BGM</b>	Wybierz ustawienie [Włączone] lub [Wyłączone].
<b>Slajd</b>	Ustaw typ danych do odtworzenia.
<b>Interwał slajdu</b>	Wybór czasu przez jaki wyświetlane są poszczególne zdjęcia (od 2 do 10 sekund).
<b>Interwał filmu</b>	Wybierz ustawienie [Pełny], aby odtworzyć pełną długość klipu wideo w pokazie zdjęć, lub [Krótki], aby odtworzyć tylko początkową część każdego klipu wideo.

- 4 Wybierz opcję [Start] i naciśnij przycisk .
  - Pokaz slajdów zostanie rozpoczęty.
  - Przyciski umożliwiają regulację głośności głośnika aparatu podczas wyświetlania pokazu zdjęć. Podczas wyświetlania wskaźnika regulacji głośności ustaw za pomocą przycisków proporcje głośności podkładu muzycznego i dźwięku nagranych ze zdjęciami lub sekwencjami wideo.
  - Naciśnij przycisk , aby zakończyć pokaz slajdów.

## Oglądanie sekwencji wideo

Wybierz film i naciśnij przycisk **OK**, aby wyświetlić menu odtwarzania. Wybierz opcję [Odtwórz film] i naciśnij przycisk **OK**, aby rozpocząć odtwarzanie. Do przewijania do przodu/do tyłu służą przyciski **</>**. Naciśnij przycisk **OK** ponownie, aby wstrzymać odtwarzanie. Po wstrzymaniu odtwarzania naciśnij przycisk **Δ**, aby wyświetlić pierwszą klatkę, lub przycisk **∇**, aby wyświetlić ostatnią klatkę. Użyj przycisków **</>** lub pokręta przedniego, aby wyświetlić poprzednie lub następne ujęcie. Naciśnij przycisk **MENU**, aby zakończyć odtwarzanie.



- Użyj przycisków **Δ ∇**, aby wyregulować głośność podczas odtwarzania filmu.



- Można także używać dotykowych elementów sterujących (str. 117).

### Wyświetlanie filmów o rozmiarze przekraczającym 4 GB

Długie filmy mogą zajmować więcej niż 4 GB pamięci. W takim przypadku aparat dzieli je na wiele plików. Pliki można odtwarzać jako pojedynczy film.

#### 1 Naciśnij przycisk **▶**.

- Jako pierwsze wyświetlone zostanie ostatnie wykonane zdjęcie.

#### 2 Wyświetl wybrany długi film i naciśnij przycisk **OK**.

[Odtw. od początku]: Odtwarza podzielony film w całości

[Odtwórz film]: Odtwarza pliki oddzielnie

[Usuń cały **☒**]: Usuwa wszystkie części podzielonego filmu

[Kasowanie]: Usuwa pliki osobno

- Do odtwarzania filmów na komputerze zalecamy użycie najnowszej wersji oprogramowania Olympus Workspace. Przed pierwszym uruchomieniem oprogramowania należy podłączyć aparat do komputera.

## Zabezpieczanie obrazów



Istnieje możliwość zabezpieczenia obrazów przed przypadkowym usunięciem. Aby dodać ikonę ochrony **ON** do obrazu, wyświetl obraz przeznaczony do ochrony i naciśnij przycisk **Q<sup>2</sup>**. Aby anulować zabezpieczenie, ponownie naciśnij przycisk **Q<sup>2</sup>**. Można także zabezpieczyć wiele wybranych obrazów.

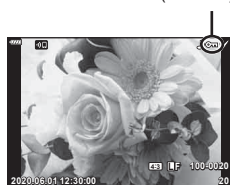

**☑** „Wybieranie wielu obrazów (**ON**, Wybrane kasowanie, Wybrana kol. udostęp.)” (str. 114)

Ikona **ON** (ochrona)



- Formatowanie powoduje usunięcie z karty wszystkich danych łącznie z obrazami chronionymi.





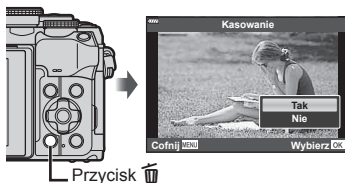

Wyświetl zdjęcie, które ma zostać skasowane, i naciśnij przycisk . Wybierz opcję [Tak] i naciśnij przycisk .



## Oznaczanie obrazów do udostępnienia

(Kol. udostępniania)





Można wcześniej wybrać zdjęcia, które mają zostać przesłane na smartfon.

Można również przeglądać obrazy określone w kolejności udostępniania za pomocą aplikacji OI.Share. Wyświetl zdjęcie, które ma zostać przesłane, a następnie naciśnij przycisk  (), aby ustawić kolejność udostępniania. Na zdjęciu pojawi się ikona . Aby anulować kolejność udostępniania, naciśnij ponownie przycisk  (.

Można wcześniej wybrać zdjęcia, które mają zostać przesłane do smartfonu, i ustawić kolejność udostępniania w ramach jednej operacji.

- Można określić kol. udostępniania dla 200 klatek.
- Kol. udostępniania nie uwzględnia zdjęć w formacie RAW.





W przypadku gdy przycisk  () jest przypisany do innej funkcji niż , przypisz funkcję  za pomocą opcji [Funkcja ] w menu własnym (str. 134).



## Anulowanie wszystkich kolejności udostępniania

(Resetuj kolejność udostępn.)

Anuluj zlecenia udostępniania ustawione na zdjęciach.

- 1 Wyróżnij opcję [Resetuj kolejność udostępn.] w menu odtwarzania  i naciśnij przycisk .
- 2 Wybierz opcję [Tak] i naciśnij przycisk .

## Wybieranie wielu obrazów

(**OK**, Wybrane kasowanie, Wybrana kol. udostęp.)

Można wybrać wiele zdjęć dla funkcji [**OK**], [Wybrane Kasowanie] lub [Wybrana kol. udostęp.].

- Aby wybrać wiele zdjęć, należy najpierw wybrać ustawienie [] dla funkcji [Funkcja **OK**] (str. 134).

Naciśnij przycisk **OK** (☉) na ekranie indeksu (str. 110), aby wybrać zdjęcie: na zdjęciu zostanie wyświetlona ikona **OK**. Naciśnij ponownie przycisk **OK** (☉), aby anulować wybór. Naciśnij przycisk **OK** (☉), aby wyświetlić menu, a następnie wybierz jedną spośród opcji [**OK**], [Wybrane kasowanie] lub [Wybrana kol. udostęp.].

Ta funkcja jest również dostępna w trybie odtwarzania pojedynczych zdjęć.



- Można także używać dotykowych elementów sterujących (str. 118).



## Tworzenie zamówienia druku

(**DPOF**)

Istnieje możliwość wyboru zdjęć do wydrukowania, a także wskazania liczby kopii oraz informacji, które mają być wydrukowane na każdym zdjęciu. Zdjęcia można drukować w punktach obsługujących format Digital Print Order (DPOF). Cyfrowe zamówienia druku są przechowywane na karcie pamięci.

- 1 Naciśnij przycisk **OK** (☉) w ekranie odtwarzania.
- 2 Wybierz opcję [**OK**] (Zam. druku), a następnie naciśnij przycisk **OK** (☉).



- 3 Wybierz opcję [**OK**] lub [**OK**ALL] i naciśnij przycisk **OK** (☉).

### Pojedyncze zdjęcie

Naciśnij przyciski **OK** <|>, aby wybrać klatkę, która ma zostać zaznaczona do druku, a następnie za pomocą przycisków **OK**  $\Delta$   $\nabla$  ustaw liczbę odbitek.

- Aby ustawić zaznaczenia do wydruku dla kilku zdjęć, powtórz ten krok. Po wybraniu wszystkich żądanych zdjęć naciśnij przycisk **OK** (☉).

### Wszystkie zdjęcia

Wybierz opcję [**OK**ALL] i naciśnij przycisk **OK** (☉).

- 4 Wybierz format daty i godziny, a następnie naciśnij przycisk **OK** (☉).

<b>Nie</b>	Zdjęcia będą drukowane bez daty i godziny.
<b>Data</b>	Zdjęcia są drukowane wraz z datą fotografowania.
<b>Godzina</b>	Zdjęcia są drukowane wraz z godziną fotografowania.

- Podczas drukowania zdjęć nie można zmienić ustawienia dla poszczególnych obrazów.

- 5 Wybierz opcję [Ustaw] i naciśnij przycisk **OK** (☉).

- Ustawienie zostanie zastosowane do zdjęć zapisanych na karcie używanej do odtwarzania.

- Aparatu nie można używać do zmiany zamówień druku wykonanych przy użyciu innych urządzeń. Utworzenie nowego zamówienia druku usuwa wszystkie istniejące zamówienia utworzone przy użyciu innych urządzeń.
- Zamówienia druku nie uwzględniają zdjęć w formacie RAW ani filmów.



- Zdjęcia można także zaznaczyć do drukowania za pomocą przycisku (⊙). W przypadku, gdy przycisk (⊙) jest przypisany do innej funkcji niż (⊙), przypisz funkcję (⊙) za pomocą opcji [Funkcja (⊙)] w menu własnym (str. 134).

## Usuwanie wszystkich lub wybranych zdjęć z zamówienia druku

Można wyzerować wszystkie dane zaznaczania druku lub tylko dane dla niektórych zdjęć.

- 1 Naciśnij przycisk w ekranie odtwarzania.
- 2 Wybierz opcję (Zam. druku), a następnie naciśnij przycisk .
- 3 Wybierz opcję i naciśnij przycisk .
  - Aby usunąć zdjęcia z zamówienia druku, wybierz opcję [Resetuj] i naciśnij przycisk . Aby wyjść bez usuwania wszystkich zdjęć, wybierz opcję [Zachowaj] i naciśnij przycisk .
- 4 Za pomocą przycisków wybierz zdjęcia, które mają zostać usunięte z zamówienia druku.
  - Za pomocą przycisku ustaw liczbę odbitek równą 0. Po usunięciu z zamówienia druku wszystkich żądanych zdjęć naciśnij przycisk .
- 5 Wybierz format daty i godziny, a następnie naciśnij przycisk .
  - Ustawienie zostanie zastosowane do wszystkich klatek zaznaczonych do wydruku.
  - Ustawienie zostanie zastosowane do zdjęć zapisanych na karcie używanej do odtwarzania.
- 6 Wybierz opcję [Ustaw] i naciśnij przycisk .

## Dodawanie dźwięku do zdjęć



Dźwięk można nagrywać za pomocą wbudowanego mikrofonu stereo, a następnie dodawać go do zdjęć. Nagrany dźwięk jest prostą alternatywą dla notatek dotyczących zdjęć.

- Nagranie ścieżki dźwiękowej może trwać maksymalnie 30 s.
- 1 Wyświetl zdjęcie, do którego należy dodać nagranie dźwiękowe, i naciśnij przycisk .
    - Nagrywanie dźwięku nie jest dostępne dla chronionych zdjęć.
    - Dźwięk można również dodać do zdjęć za pomocą opcji [Edycja] w menu odtwarzania. Użyj opcji [Edycja] > [Wyb. zdjęcie], aby wybrać zdjęcie, a następnie naciśnij przycisk i wybierz opcję .
  - 2 Wybierz opcję i naciśnij przycisk .
    - Aby zakończyć bez dodawania nagrania dźwiękowego, wybierz ustawienie [Nie].



- 3 Wybierz opcję [Start] i naciśnij przycisk **OK**, aby rozpocząć nagrywanie.
- 4 Naciśnij przycisk **OK**, aby zakończyć nagrywanie.
  - Obrazy zapisane z dźwiękiem dźwięku są oznaczone ikoną .

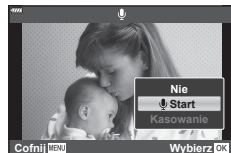

- Aby usunąć nagrany dźwięk, wybierz opcję [Kasuj] w kroku 3.

## Odtwarzanie dźwięku

(Odtwórz )

Jeśli dla bieżącego zdjęcia dostępne jest nagrywanie dźwięku, naciśnięcie przycisku **OK** spowoduje wyświetlenie opcji odtwarzania dźwięku. Aby rozpocząć odtwarzanie, podświetl opcję [Odtwórz ] i naciśnij przycisk **OK**. Aby zakończyć odtwarzanie, naciśnij przycisk **OK** lub **MENU**. Aby zwiększyć lub zmniejszyć poziom głośności podczas odtwarzania, naciskaj przyciski  $\Delta$   $\nabla$ .



- Nagrania audio można również odtwarzać za pomocą elementów sterujących aparatu (str. 117).

## Przewijanie zdjęć panoramicznych

Istnieje możliwość wyświetlania zdjęć panoramicznych złożonych z wielu połączonych ze sobą obrazów na jednym ekranie.

- 1 Wybierz panoramę w trybie odtwarzania pojedynczych zdjęć.
- 2 Obróć tylne pokrętkę do pozycji **Q**.
  - Użyj przycisków  $\Delta$   $\nabla$   $\triangleleft$   $\triangleright$ , aby przewijać.



- Podczas odtwarzania można dalej obracać tylne pokrętkę do pozycji **Q**, aby powiększać zdjęcia od 2x do 14x, lub obracać je do pozycji **Q**, aby pomniejszać zdjęcia. Naciśnij przycisk **OK**, aby powrócić do trybu odtwarzania pojedynczych zdjęć.
- Aby wyświetlać inne zdjęcia przy współczynnikach powiększenia wyższych niż 2x, naciśnij przycisk **INFO**, a następnie użyj przycisków  $\triangleleft$   $\triangleright$ . Naciśnij jeszcze raz przycisk **INFO**, aby ponownie włączyć przewijanie. Inne zdjęcia można również wyświetlać za pomocą pokrętki przedniego.



- Można także używać dotykowych elementów sterujących (str. 117).

## Korzystanie z ekranu dotykowego

Ekranu dotykowego można używać do zmiany ustawień zdjęć.

- Wyświetlacz nie wolno dotykać paznokciami ani innymi ostrymi przedmiotami.
- Rękawice lub osłony monitora mogą zakłócać działanie ekranu dotykowego.

## Odtwarzanie pojedynczych zdjęć

### ■ Wyświetlanie poprzedniego lub następnego obrazu

- Przesuń palcem w lewo, aby wyświetlić następny obraz. Przesuń palcem w prawo, aby wyświetlić poprzedni obraz.





### ■ Powiększenie

- Lekko naciśnij ekran, aby wyświetlić suwak i ikonę .
- Przesuń pasek w górę lub w dół, aby powiększyć lub pomniejszyć obraz.
- Po powiększeniu zdjęcia przewijaj obszar wyświetlania palcem.





### ■ Odtwarzanie sekwencji video/filmów





- Dotknij ikony , aby rozpocząć odtwarzanie.
- Aby wyregulować poziom głośności podczas odtwarzania, przyłóż palec do wyświetlacza i przesuвай nim w górę lub w dół.
- Odtwarzanie filmu można zatrzymać, dotykając wyświetlacza. Dotknij przycisku ponownie, aby przywrócić odtwarzanie.
- Gdy odtwarzanie jest wstrzymane, możesz przesuwać wskaźnik pozycji odtwarzania u dołu ekranu w lewo lub w prawo, aby wybrać nowy punkt początkowy.
- Dotknij ikony , aby zakończyć odtwarzanie.



## Odtwarzanie w widoku indeksu/kalendarza

Lekkie naciśnięcie wyświetlacza w trybie odtwarzania pojedynczych zdjęć spowoduje wyświetlenie ikony . Dotknij ikony , aby wyświetlić widok indeksu. Dotknij przycisku , aby rozpocząć odtwarzanie w widoku kalendarza.

### ■ Wyświetlanie poprzedniej lub następnej strony

- Przesuń palcem w górę, aby wyświetlić następną stronę. Przesuń palcem w dół, aby wyświetlić poprzednią stronę.
- Dotknij opcji  lub , aby przełączyć liczbę wyświetlanych zdjęć.  [Ustawienia ] (str. 135)
- Kilkakrotnie dotknij symbolu , aby powrócić do odtwarzania pojedynczych zdjęć.

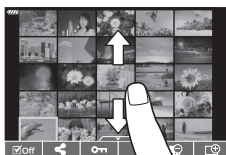





### ■ Oglądanie zdjęć

- Dotknij zdjęcie, aby wyświetlić je w trybie pełnoekranowym.

## Wybieranie i zabezpieczanie obrazów

Aby wyświetlić menu ekranu dotykowego, lekko naciśnij wyświetlacz (tryb odtwarzania pojedynczych zdjęć) lub dotknij ikony  (widok indeksu). Następnie można wykonać żądane działanie, naciskając ikony w menu ekranu dotykowego.



	Wybór zdjęcia. Można wybrać wiele zdjęć i usunąć je jednocześnie.
	Umożliwia wskazanie zdjęć do przesłania na smartfon.  „Oznaczenie obrazów do udostępnienia (Kol. udostępniania)” (str. 113)
	Służy do zabezpieczania zdjęcia.

## Wyświetlanie zdjęć w trybie autoportretu

### ■ Wyświetlanie poprzedniego lub następnego obrazu

Sterowanie jest takie samo jak w przypadku trybu odtwarzania pojedynczych zdjęć (str. 117).

### ■ Powiększenie

Sterowanie jest takie samo jak w przypadku trybu odtwarzania pojedynczych zdjęć (str. 117).

### ■ Odtwarzanie sekwencji wideo/filmów

Sterowanie jest takie samo jak w przypadku trybu odtwarzania pojedynczych zdjęć (str. 117).

### ■ Zaznaczanie zdjęć do udostępnienia

- Dotknij monitora, aby wyświetlić ikonę udostępniania.
- Dotknij ikony , aby wybrać zdjęcia do udostępnienia.

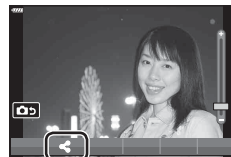

### ■ Powrót do trybu fotografowania

- Dotknij ikony , aby powrócić do trybu fotografowania (str. 69).



- W trybie autoportretu przycisk **INFO** jest wyłączony.

# 4 Funkcje menu

## Podstawowe operacje menu

Menu można używać do dostosowywania ustawień aparatu w celu ułatwienia jego obsługi. Menu zawierają opcje umożliwiające wykonywanie zdjęć i odtwarzanie, które nie są dostępne w trybie sterowania na żywo, zaawansowanym panelu sterowania LV itp.

Karta	Nazwa karty	Opis
	<b>Menu fotografowania 1</b>	Elementy związane z fotografowaniem. Służą do przygotowywania aparatu do fotografowania lub przejścia do ustawień fotografowania.
	<b>Menu fotografowania 2</b>	
	<b>Menu wideo</b>	Elementy powiązane z nagrywaniem filmów. Służą do regulacji podstawowych i spersonalizowanych ustawień.
	<b>Menu odtwarzania</b>	Elementy powiązane z odtwarzaniem i retuszowaniem.
	<b>Menu własne</b>	Elementy służące do personalizowania aparatu.
	<b>Menu ustawień</b>	Elementy służące do konfiguracji zegara, wyboru języka itp.

4

Funkcje menu (podstawowe operacje)

### Funkcje, których nie można wybrać z menu

Niektóre pozycje menu mogą być niedostępne, gdy użytkownik korzysta z klawiszy strzałek.

- Pozycje niedostępne w aktualnym trybie fotografowania.
- Pozycje niedostępne ze względu na inne wybrane ustawienia:  
Ustawienia, takie jak tryb obrazu, są niedostępne, gdy pokrętko trybu jest obrócone do pozycji .

### 1 Naciśnij przycisk **MENU**, aby wyświetlić menu.



- Podpowiedź jest wyświetlana przez około 2 sekundy po wybraniu opcji.
- Naciśnij przycisk **INFO**, aby wyświetlić lub ukryć podpowiedzi.

2 Za pomocą przycisków  $\Delta$   $\nabla$  wybierz kartę i naciśnij przycisk  $\triangleright$ .

- Po wybraniu menu własnego  $\star$  wyświetli się karta z grupami menu. Za pomocą przycisków  $\Delta$   $\nabla$  wybierz grupę menu i naciśnij przycisk  $\triangleright$ .

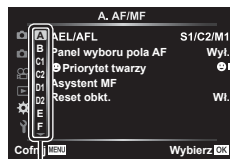

Grupa menu

3 Wybierz pozycję przyciskami  $\Delta$   $\nabla$  i naciśnij przycisk  $\triangleright$ , aby wyświetlić opcje dla wybranej pozycji.



4 Za pomocą przycisków  $\Delta$   $\nabla$  wyróżnij żądaną opcję i naciśnij przycisk  $\odot$ , aby ją wybrać.

- Naciskaj przycisk **MENU**, dopóki menu nie zniknie.



- Informacje na temat ustawień domyślnych danej opcji można znaleźć w rozdziale „Domyślne” (str. 173).

## Korzystanie z menu fotografowania 1/menu fotografowania 2



### Menu fotografowania 1

- Resetuj  
Tryb obrazu (str. 81, 121)  
Telekonwerter cyfr. (str. 121)  
Pomiar (str. 96)  
Podśw. AF (str. 121)

### Menu fotografowania 2

- Stabilizator obrazu (str. 94)
- Szybkość zoomu el. (str. 122)
- (str. 93)  
Wielokr. ekspozyc. (str. 122)  
Zd.w cz./Ust. Time Lapse (str. 124)  
Ustawienia trybu cichego [♥] (str. 125)
- Tryb RC (str. 126)



## Przywracanie ustawień domyślnych (Resetuj)

Ustawienia aparatu można łatwo przywrócić do wartości domyślnych. Można wybrać reset praktycznie wszystkich ustawień aparatu lub tylko tych bezpośrednio powiązanych z fotografowaniem.

- 1 W Menu fotografowania 1 wybierz opcję [Resetuj] i naciśnij przycisk .
- 2 Wyróżnij opcję resetowania ([Pełne] lub [Podstawowe]) i naciśnij przycisk .
  - Aby zresetować wszystkie ustawienia z wyjątkiem daty i godziny oraz kilku innych, wybierz opcję [Pełny] i naciśnij przycisk . „Domyślne” (str. 173)
- 3 Wybierz opcję [Tak] i naciśnij przycisk .

## Opcje przetwarzania (Tryb obrazu)

Kontrast, ostrość i inne parametry można dostosowywać w ustawieniach [Tryb obrazu] (str. 81). Zmiany parametrów są zapisywane oddzielnie dla każdego trybu obrazu.

- 1 Wybierz opcję [Tryb obrazu] w Menu fotografowania 1 i naciśnij przycisk .
  - Wyświetlony zostanie tryb obrazu dostępny w bieżącym trybie fotografowania.



- 2 Wybierz opcję za pomocą przycisków i naciśnij przycisk .
  - Naciśnij przycisk , aby ustawić zegar aparatu i wyjść do menu głównego. Szczegółowe opcje są niedostępne w pewnych trybach obrazu.
  - Zmiany kontrastu są ignorowane przy ustawieniach innych niż [Normalna].

## Cyfrowy zoom (Telekonwerter cyfrowy)

Po włączeniu tej opcji aparat wybiera obszar ze środka kadru, którego wymiary są takie same jak aktualnie wybrana opcja rozmiaru w menu jakości obrazu, i powiększa go tak, aby wypełniał cały ekran. Współczynnik przybliżenia zwiększa się około 2-krotnie. Dzięki temu można wykonać przybliżenie przekraczające maksymalną ogniskową obiektywu. Taka możliwość jest szczególnie przydatna w momencie, gdy nie można zmienić obiektywów lub podejść bliżej do fotografowanego obiektu.

- 1 W menu fotografowania 1 wybierz ustawienie [Wł.] dla opcji [Telekonwerter cyfr.].
- 2 Widok na monitorze zostanie powiększony dwukrotnie.
  - Obiekt zostanie sfotografowany zgodnie z obrazem wyświetlanym na monitorze.
  - Cyfrowy zoom nie jest dostępny, jeżeli wybrano opcję panoramy, wielokrotnej ekspozycji, bądź kompensację efektu Keystone.
  - Kiedy wyświetlane jest zdjęcie w formacie RAW przy wybraniu ustawienia [Wł.] dla opcji [Telekonwerter cyfr.], obszar widoczny na monitorze jest wskazywany ramką.
  - Pole AF się obniża.
  - Na monitorze zostaje wyświetlony symbol .

## Poprawianie ostrości w ciemnym otoczeniu (Podsw.AF)

Lampka wspomaganie AF (lampa wspomagająca AF) zapala się, aby pomóc uzyskać optymalną ostrość w ciemnym otoczeniu. Aby wyłączyć lampkę wspomaganie AF, wybierz ustawienie [Wyl.].

## Wybieranie szybkości zoomu (Szybkość zoomu el.)

Pozwala wybrać prędkość, z jaką obiektywy powiększenia elektronicznego mogą powiększać lub pomniejszać obraz za pomocą pierścienia zmiany ogniskowej podczas fotografowania.

- 1 Zaznacz opcję [Szybkość pow. elektr.] w Menu fotografowania 2 i naciśnij przycisk  $\triangleright$ .
- 2 Wybierz opcję za pomocą przycisków  $\triangleleft \triangleright$  i naciśnij przycisk  $\odot$ .

## Zapis szeregu ekspozycji w pojedynczym zdjęciu (Ekspozycja wielokrotna)

Wykonanie dwóch zdjęć i połączenie ich w jeden obraz. Alternatywnie można też zrobić jedno zdjęcie i połączyć je z istniejącym zdjęciem zapisanym na karcie pamięci. Połączone zdjęcie zostanie zapisane zgodnie z bieżącymi ustawieniami jakości obrazu. W przypadku stosowania wielokrotnej ekspozycji w celu łączenia obrazów z istniejącym zdjęciem do wyboru jest wyłącznie format RAW.

Po zrobieniu zdjęcia z wielokrotną ekspozycją i formatem RAW wybranym w menu [Klatki] można wybrać je do kolejnych zdjęć z wielokrotną ekspozycją i użyciem funkcji [Nakładka]. Tym sposobem można tworzyć wielokrotne ekspozycje z co najmniej trzech zdjęć.

- Ta opcja jest dostępna w trybach **P**, **A**, **S** i **M**.

- 1 W Menu fotografowania 2 wybierz opcję [Wielokr. ekspozyc.] i naciśnij przycisk  $\triangleright$ .
- 2 Użyj przycisków  $\triangle \nabla$ , aby wybrać pozycję, a następnie naciśnij przycisk  $\triangleright$ .
  - Wybierz ustawienie za pomocą przycisków  $\triangle \nabla$  i naciśnij przycisk  $\odot$ .

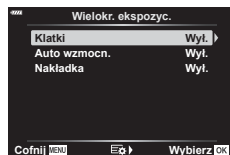

<b>Liczba klatek</b>	[Wyłączone]: dodatkowe wielokrotne ekspozycje nie są tworzone. [2f]: tworzenie wielokrotnej ekspozycji z 2 zdjęć.
<b>Auto wzmocn.</b>	[Włączone]: zmniejszenie jasności każdego zdjęcia w wielokrotnej ekspozycji o połowę. [Wyłączone]: brak regulacji jasności każdego ze zdjęć w wielokrotnej ekspozycji.
<b>Nakładka</b>	[Włączone]: tworzenie wielokrotnej ekspozycji z nowego oraz istniejącego zdjęcia w formacie RAW zapisanego na karcie pamięci. [Wyłączone]: tworzenie wielokrotnej ekspozycji z kolejnych 2 zdjęć. <ul style="list-style-type: none"><li>• Funkcja [Nakładka] jest dostępna wyłącznie po wybraniu pozycji [2f] w ustawieniu [Klatki].</li></ul>

- 3 Jeśli wybrano opcję [Włączone] w menu funkcji [Nakładka], pojawi się komunikat z prośbą o wybór zdjęcia w celu utworzenia wielokrotnej ekspozycji.
  - Zaznacz zdjęcie za pomocą klawiszy strzałek ( $\triangle \nabla \triangleleft \triangleright$ ) i naciśnij przycisk  $\odot$ .
  - Dostępny jest wyłącznie format RAW.

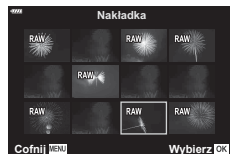

**4** Naciśnij przycisk **OK** w menu wielokrotnej ekspozycji, aby zapisać wybrane ustawienia.

- Wyświetlone zostanie menu fotografowania.

**5** Naciśnij przycisk **MENU**, aby zamknąć menu.

- Wyświetlona zostanie ikona **☒**.
- W przypadku wybrania funkcji [Nakładka] wskazane zdjęcie zostanie nałożone na widok przez obiektyw.

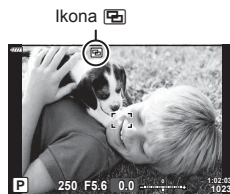

**6** Zrób zdjęcie.

- Pierwsze zdjęcie (lub uprzednio wybrane zdjęcie w przypadku wybrania funkcji [Nakładka]) zostanie nałożone na widok przez obiektyw podczas komponowania następnego ujęcia.
- Ikona **☒** zmieni kolor na zielony.
- Standardowo wielokrotna ekspozycja jest tworzona po zrobieniu drugiego zdjęcia.
- Naciśnięcie przycisku **⏮** umożliwia ponowne zrobienie pierwszego zdjęcia.
- Jeśli w menu funkcji [Nakładka] zostanie wybrana opcja [Włączone], istnieje możliwość zrobienia dodatkowych zdjęć, które zostaną nałożone na wcześniej wybrane zdjęcie.

**7** Naciśnij przycisk **MENU** lub przycisk **☒**, aby zakończyć fotografowanie z wielokrotną ekspozycją.

- Jeśli fotografowanie z wielokrotną ekspozycją zostanie zakończone przez naciśnięcie przycisku **MENU**, dla ustawienia [Klatki] w menu wielokrotnej ekspozycji zostanie wybrana opcja [Wyłączone].
- Wraz z zakończeniem tego trybu z ekranu zniknie ikona **☒**.
- Podczas fotografowania z wielokrotną ekspozycją aparat nie przechodzi w tryb uśpienia.
- Do tworzenia wielokrotnej ekspozycji nie można używać zdjęć zrobionych innymi aparatami.
- Zdjęcia RAW wyszczególnione na ekranie wyboru obrazów po wyborze opcji [Włączone] w menu funkcji [Nakładka] to zdjęcia przetworzone z użyciem ustawień użytych podczas ich utworzenia.
- Na ekranie wyboru zdjęć w menu [Nakładka] widoczne są kopie RAW zdjęć, w przypadku których wybrano jakość obrazu RAW + JPEG.
- Przed skonfigurowaniem ustawień fotografowania należy wyjść z trybu wielokrotnej ekspozycji. Niektórych ustawień nie da się zmienić w trybie wielokrotnej ekspozycji.
- Wykonanie jednej z następujących operacji po zrobieniu pierwszego zdjęcia zakończy fotografowanie z wielokrotną ekspozycją:
  - wyłączenie aparatu, naciśnięcie przycisku **☒** lub **MENU**, wybór innego trybu fotografowania lub podłączenie jakiegokolwiek przewodu. Fotografowanie z wielokrotną ekspozycją zostanie również przerwane w chwili rozładowania się akumulatora.
- Z tej funkcji nie można korzystać podczas fotografowania z interwałem.
- Zdjęcia zrobione w formacie RAW wybranym w menu **[☒] [RAW]** można też nakładać na obraz podczas odtwarzania.

## Fotografowanie automatyczne w stałych odstępach czasu

(Zd. w cz./Time Lapse)

Aparat można ustawić tak, aby robił zdjęcia w określonych odstępach czasu. Zdjęcia można również połączyć w jedną sekwencję wideo. To ustawienie jest dostępne tylko w trybach **P**, **A**, **S** i **M**.

- 1 Zaznacz opcję [Zd. w cz./Time Lapse] w Menu fotografowania 2 i naciśnij przycisk .

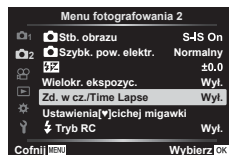

- 2 Wybierz opcję [Wł.] i naciśnij przycisk .
- 3 Skonfiguruj poniższe ustawienia i naciśnij przycisk .

<b>Liczba klatek</b>	Ustawia liczbę klatek do wykonania.
<b>Start czasu czekania</b>	Ustawia czas oczekiwania przed zrobieniem zdjęcia.
<b>Czas interwału</b>	Ustawia przedział czasu pomiędzy zdjęciami po rozpoczęciu fotografowania.
<b>Film Time Lapse</b>	Ustawia format nagrywania sekwencji klatek. [Wyt.]: zapisuje każdą klatkę jako zdjęcie. [Wł.]: zapisuje każdą klatkę jako zdjęcie, generuje jedną sekwencję wideo z sekwencji klatek.
<b>Ustawienia filmów</b>	[Rozdzielczość filmu]: ustaw rozmiar filmów Time Lapse. [Częstotliwość]: wybierz częstotliwość dla filmów Time Lapse.

- Czas rozpoczęcia i zakończenia widoczny na wyświetlaczu powinien być używany wyłącznie pomocniczo. Rzeczywiste czasy mogą się różnić w zależności od warunków fotografowania.

- 4 Opcje [Wyt.]/[Wł.] wyświetlą się raz jeszcze; upewnij się, że wyświetliła się opcja [Wł.] i ponownie naciśnij przycisk .
- 5 Zrób zdjęcie.

- Zdjęcia są robione nawet wtedy, gdy zdjęcie nie jest ostre po użyciu automatycznego ustawiania ostrości. Aby ustalić stałą pozycję punktu ostrości, fotografuj w trybie MF.
- [Podgląd] (str. 132) działa przez 0,5 sekundy.
- Jeśli czas przed rozpoczęciem fotografowania bądź przedział czasu między zdjęciami wynosi 1 minutę i 31 sekund lub więcej, monitor i aparat zostaną wyłączone po 1 minucie. 10 sekund przed wykonaniem zdjęcia, aparat zostanie automatycznie włączony. Jeśli monitor jest wyłączony, naciśnij spust migawki, aby go włączyć.
- Jeśli dla trybu AF (str. 85) wybrano ustawienie [C-AF] lub [C-AF+TR], zostanie ono automatycznie zmienione na [S-AF].
- Podczas wykonywania zdjęć w regularnych odstępach czasu ekran dotykowy jest wyłączony.
- Opcje Bulb/Time oraz fotomontaż na żywo nie są dostępne podczas fotografowania w trybie „Time lapse”.
- Tej funkcji nie można używać podczas fotografowania z wielokrotną ekspozycją.
- Lampa błyskowa nie będzie działać, jeśli czas jej ładowania jest dłuższy niż przedział czasu pomiędzy zdjęciami.
- Jeśli którekolwiek ze zdjęć nie zostanie wykonane poprawnie, film Time Lapse nie zostanie wygenerowany.
- Jeśli na karcie pamięci nie ma wystarczającej ilości miejsca, film Time Lapse nie zostanie zarejestrowany.
- Fotografowanie w trybie time lapse zostanie anulowane w następujących przypadkach: używanie pokrętła wyboru trybu, przycisku **MENU**, przycisku , przycisku zwalnającego obiektyw, podłączenie kabla USB, wyłączenie aparatu
- Jeśli stopień naładowania akumulatora jest niski, fotografowanie może zostać zakończone przedwcześnie. Przed rozpoczęciem fotografowania należy się upewnić, że akumulator jest naładowany w wystarczającym stopniu.
- Filmy nagrywane przy wybranej opcji [4K] w menu [Ustawienia filmów] > [Rozdzielczość filmu] mogą nie być wyświetlane w przypadku niektórych systemów komputerowych. Więcej informacji można znaleźć w witrynie firmy OLYMPUS.

## Opcje trybu cichego (Ustawienia trybu cichego [♥])

Wybierz jedną z następujących opcji podczas fotografowania w trybie cichym (str. 78)

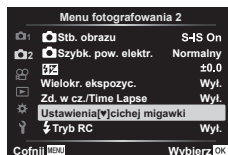

- Włączenie/wyłączenie redukcji szumów
- Włączenie/wyłączenie funkcji [■]), [Podśw.AF] oraz [Tryb flesza]

- 1 Zaznacz opcję [Ustawienia [♥] cichej migawki] w menu fotografowania 2 i naciśnij przycisk .



- 2 Wybierz opcję przy użyciu przycisków   i naciśnij przycisk .

### 3 Dostosuj poniższe ustawienia i naciśnij przycisk .

<b>Red.szumu [♥]</b>	[Auto]: redukcja szumów na zdjęciach o długim czasie ekspozycji w trybie cichym (str. 78). Po włączeniu tej funkcji słyszalny może być dźwięk migawki. [Wył.]: Redukcja szumów jest wyłączona.
<b>■  ) (sygnał dźwiękowy)</b>	[Zezwalaj]: użyj aktualnie wybranych ustawień funkcji [■  )] w menu  Menu własne  (str. 136). [Nie zezwalaj]: wyłącza sygnał dźwiękowy podczas fotografowania w trybie cichym.
<b>Podśw.AF</b>	[Zezwalaj]: użyj aktualnie wybranych ustawień funkcji [Podśw.AF] w  Menu fotografowania 1 (str. 121). [Nie zezwalaj]: wyłącza podświetlenie AF podczas fotografowania w trybie cichym.
<b>Tryb Flesza</b>	[Zezwalaj]: użyj bieżących ustawień lampy błyskowej (str. 74). [Nie zezwalaj]: wyłącza lampę błyskową podczas fotografowania w trybie cichym.

## Fotografowanie z użyciem lampy błyskowej sterowanej bezprzewodowo

 RC Mode

Wbudowana lampa błyskowa oraz lampa błyskowa obsługująca tryb RC umożliwiają bezprzewodowe wykonywanie zdjęć z lampą błyskową.  „Fotografowanie z użyciem lampy błyskowej sterowanej bezprzewodowo” (str. 162)

## Korzystanie z menu wideo

Funkcje nagrywania filmów ustawia się w menu wideo.

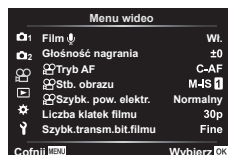

Opcja	Opis	
Film	[Wyt.]: Nagrywanie filmów bez dźwięku. [Wł.]: Nagrywanie filmów z dźwiękiem. [Wł.]: nagrywanie filmów z dźwiękiem; włączona redukcja szumu wiatru.	—
Głośność nagrania	Dostosowywanie czułości wbudowanego mikrofonu. Dostosuj czułość za pomocą przycisków $\Delta$ $\nabla$ , jednocześnie sprawdzając najwyższy poziom głośności dźwięku zbieranego przez mikrofon w ciągu ostatnich kilku sekund.	—
Tryb AF	Pozwala wybrać tryb AF do nagrywania filmów.	85
Stabilizator obrazu	Pozwala ustawić stabilizację obrazu do nagrywania filmów.	94
Szybkość zoomu el.	Pozwala wybrać prędkość, z jaką obiektywy powiększenia elektronicznego mogą powiększać lub pomniejszać obraz podczas nagrywania filmów.	—
Liczba klatek filmu	Pozwala wybrać częstotliwość klatek do nagrywania filmów. <ul style="list-style-type: none"> <li>W przypadku nagrywania filmów, które będą odtwarzane na telewizorze, wybierz częstotliwość klatek odpowiadającą standardowi wideo używanemu w danym urządzeniu, ponieważ w przeciwnym razie film może tracić płynność podczas odtwarzania. Standardy wideo różnią się w zależności od kraju lub regionu: w niektórych obowiązuje standard NTSC, w innych PAL.                             <ul style="list-style-type: none"> <li>W przypadku nagrywania w celu odtwarzania na urządzeniach stosujących standard NTSC wybierz 60p (30p)</li> <li>W przypadku nagrywania w celu odtwarzania na urządzeniach stosujących standard PAL wybierz 50p (25p)</li> </ul> </li> </ul>	88
Szybkość transm. bit. filmu	Pozwala wybrać współczynnik kompresji do nagrywania filmów.	88

- Na filmie mogą się nagrać dźwięki działania obiektywu i aparatu. Aby zapobiec ich nagraniu, należy wyciszyć dźwięki robocze, ustawiając dla opcji [Tryb AF] wartość [S-AF] lub [MF], lub minimalizując korzystanie z przycisków aparatu.
- Dźwięku nie można nagrywać w trybie  $\text{AF}^T$  (Diorama).
- Gdy wartość ustawienia [ Film] to [Wyt.], wyświetla się ikona .

## Korzystanie z menu odtwarzania

### Menu odtwarzania

 (str. 111)



Edycja

Zam. druku (str. 114)

Kas. ochrony (str. 131)

Resetuj kolejność udostępniania (str. 113)

Połączenie urządzenia (str. 147)

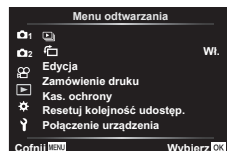

4









Funkcje menu (menu odtwarzania)

### Automatyczne obracanie zdjęć w orientacji pionowej podczas odtwarzania

W przypadku wyboru ustawienia [Wi.] obrazu w orientacji pionowej będą automatycznie obracane tak, aby były wyświetlane w poprawnej orientacji na wyświetlaczu odtwarzania.

### Retuszowanie zdjęć (Edycja)

Tworzenie retuszowanych kopii zdjęć. W przypadku zdjęć w formacie RAW można regulować ustawienia, takie jak filtry artystyczne, które są zwykle stosowane w czasie wykonywania zdjęcia. W przypadku zdjęć JPEG dostępne są proste narzędzia do edycji, na przykład przycinanie czy zmienianie rozmiaru obrazu.

- 1 Wybierz opcję [Edycja] w Menu odtwarzania  i naciśnij przycisk .
- 2 Użyj przycisków  , aby wybrać opcję [Wyb. zdjęcie], a następnie naciśnij przycisk .
- 3 Za pomocą przycisków   wybierz obraz do edycji i naciśnij przycisk 
  - Jeżeli został wybrany format RAW zdjęcia, wyświetlana jest opcja [Edytuj RAW], a w przypadku formatu JPEG — opcja [Edytuj JPEG]. Dla obrazów zarejestrowanych w formacie RAW+JPEG zostaną wyświetlone obydwie opcje: [Edytuj RAW] oraz [Edytuj JPEG]. Wybierz spośród nich żądaną opcję.
- 4 Wybierz opcję [Edytuj RAW] lub [Edytuj JPEG] i naciśnij przycisk .

#### Edytuj RAW

Tworzy kopię JPEG obrazu RAW zgodnie z wybranymi ustawieniami.



#### Obecne





Kopia JPEG jest przetwarzana z użyciem ustawień bieżących ustawień aparatu. Przed wybraniem tej opcji należy dostosować ustawienia aparatu. Nie dotyczy to niektórych ustawień, takich jak kompensacja ekspozycji.

#### ART BKT

W przypadku każdego zdjęcia aparat tworzy wiele kopii w formacie JPEG, po jednej dla każdego wybranego filtra artystycznego. Wybierz co najmniej jeden filtr i zastosuj go w co najmniej jednym zdjęciu.



<b>Edytuj JPEG</b>	<p>Menu [Edytuj JPEG] zawiera poniższe opcje.</p> <p><b>Komp.cieni</b> Rozjaśnianie podświetlonych obiektów.</p> <p><b>Redukcja efektu czerwonych oczu</b> Redukowanie efektu czerwonych oczu na zdjęciach zrobionych z użyciem lampy błyskowej.</p> <p> Prycinanie zdjęć. Ustaw wielkość przycinanego obszaru za pomocą pokrętki przedniego lub tylnego oraz wybierz jego pozycję za pomocą klawiszy strzałek.</p> <p><b>Proporcje</b> Zmiana współczynnika proporcji ze standardowego 4:3 na [3:2], [16:9], [1:1] lub [3:4]. Po wybraniu współczynnika proporcji wskaż położenie wycinka za pomocą klawiszy strzałek.</p> <p><b>Czarno-białe</b> Tworzenie czarno-białej kopii bieżącego zdjęcia.</p> <p><b>Sepia</b> Tworzenie kopii bieżącego zdjęcia w sepii.</p> <p><b>Nasycenie</b> Korekcja nasycenia kolorów. Wyniki można sprawdzić na wyświetlaczu.</p> <p> Tworzenie kopii o rozdzielczości 1280 × 960, 640 × 480 lub 320 × 240. Rozdzielczość zdjęć o współczynniku proporcji innym niż standardowy 4:3 zostanie dostosowana tak, aby była jak najbardziej zbliżona do wybranej opcji.</p> <p><b>e-Portrait</b> Gładka cera. Jeśli aparat nie wykryje twarzy, uzyskanie wybranego efektu może być niemożliwe.</p>
--------------------	--

















- 5** Po ukończeniu konfiguracji naciśnij przycisk .
  - Ustawienia są automatycznie zapisywane w obrazie.
- 6** Wybierz opcję [Tak] i naciśnij przycisk .
  - Edytowany obraz zostanie zapisany na karcie.
  - Funkcja redukcji efektu czerwonych oczu może nie działać w przypadku niektórych typów zdjęć.
  - Edycja obrazu JPEG nie jest możliwa w następujących przypadkach:
    - Jeżeli zdjęcie jest edytowane na komputerze, brakuje miejsca na karcie pamięci lub zdjęcie było zapisane w innym aparacie.
  - Rozmiaru obrazu nie można zmienić () na większy niż rozmiar oryginalny.
  - Rozmiaru niektórych obrazów nie można zmienić.
  - Trybów [] (prycinanie) i [Proporcje] można używać tylko do edytowania zdjęć o współczynniku proporcji obrazu 4:3 (standardowym).

### Nagranie dźwiękowe

Do zdjęcia można dodać dźwięk (o długości do 30 sek.).

Jest to funkcja odpowiadająca funkcji  podczas odtwarzania (str. 115).

Nakładanie na siebie istniejących zdjęć RAW i tworzenie z nich nowego zdjęcia. W ten sposób można połączyć maksymalnie 3 zdjęcia.

- 1 Wybierz opcję [Edycja] w Menu odtwarzania  i naciśnij przycisk .
- 2 Za pomocą przycisków   wybierz opcję [Nakładka obr.] i naciśnij przycisk .
- 3 Wybierz liczbę obrazów do nałożenia i naciśnij przycisk .
- 4 Za pomocą przycisków     wybierz zdjęcia w formacie RAW i naciśnij przycisk , aby dodać je do nałożenia.
  - Nałożony obraz zostanie wyświetlony, jeśli zostanie wybrana liczba obrazów określona w kroku 3.
- 5 Wyreguluj intensywność dla każdego nakładanego obrazu.
  - Za pomocą przycisków   wybierz obraz i użyj przycisków   do ustawienia jego intensywności.
  - Intensywność można regulować w zakresie 0,1–2,0. Sprawdź wyniki na monitorze.
- 6 Naciśnij przycisk  w celu wyświetlenia okna dialogowego z potwierdzeniem. Wybierz opcję [Tak] i naciśnij przycisk .



















- Aby nałożyć na siebie co najmniej 4 ujęcia, zapisz nałożony obraz jako plik RAW i użyj wielokrotnie funkcji [Nakładka obr.].

## Tworzenie zdjęć z filmu

## (Przechwytywanie obrazu w filmie)





















Umożliwia zapisanie zdjęcia utworzonego z wybranej klatki.

- Opcja ta jest dostępna tylko w przypadku filmów nagranych aparatem w jakości [4K].
- 1 Wybierz opcję [Edycja] w Menu odtwarzania  i naciśnij przycisk .
  - 2 Użyj przycisków  , aby wybrać opcję [Wyb. zdjęcie], a następnie naciśnij przycisk .
  - 3 Za pomocą przycisków   wybierz film i naciśnij przycisk .
  - 4 Wybierz opcję [Edytuj filmy] i naciśnij przycisk .
  - 5 Za pomocą przycisków   wybierz opcję [Przech. obrazu w filmie] i naciśnij przycisk .
  - 6 Za pomocą przycisków   wybierz ramkę do zapisania jako zdjęcie, a następnie naciśnij przycisk .
    - Użyj przycisków  , aby pominąć wiele klatek.
- Data zapisu zdjęcia może się różnić od daty nagrania pierwotnego filmu.

## Przycinanie filmów (Przycinanie filmów)



Wybraną część filmu można usunąć. Filmy można przycinać wielokrotnie, aby tworzyć pliki zawierające tylko to, co ma zostać zachowane.

- Opcja ta jest dostępna tylko w przypadku filmów nagranych aparatem.

- 1 Wybierz opcję [Edycja] w Menu odtwarzania  i naciśnij przycisk .
- 2 Użyj przycisków  , aby wybrać opcję [Wyb. zdjęcie], a następnie naciśnij przycisk .
- 3 Za pomocą przycisków   wybierz film i naciśnij przycisk .
- 4 Wybierz opcję [Edytuj filmy] i naciśnij przycisk .
- 5 Za pomocą przycisków   wybierz opcję [Przycinanie filmów] i naciśnij przycisk .
- 6 Wybierz opcję [Nadpisz] lub [Nowy plik], a następnie naciśnij przycisk 
  - Jeśli obraz jest chroniony, nie można wybrać opcji [Nadpisz].
- 7 Wybierz, czy sekcja, którą chcesz usunąć, ma zaczynać się od pierwszej klatki czy kończyć z ostatnią klatką, wyróżniając żądaną opcję za pomocą przycisków  , a następnie potwierdzając wybór, naciskając przycisk .
- 8 Wybierz sekcję, która ma zostać usunięta, za pomocą przycisków  
  - Sekcja, która ma zostać usunięta, wyświetli się na czerwono.
- 9 Naciśnij przycisk .
- 10 Wybierz opcję [Tak] i naciśnij przycisk 
  - Data zapisu zdjęcia może się różnić od daty nagrania pierwotnego filmu.

## Usuwanie zabezpieczenia wszystkich obrazów (Kas. ochrony)

Zabezpieczenia wielu obrazów można anulować jednocześnie.

- 1 W menu odtwarzania  wybierz opcję [Kas. ochrony] i naciśnij przycisk .
- 2 Wybierz opcję [Tak] i naciśnij przycisk .

## Korzystanie z menu ustawień

Regulacja podstawowych ustawień aparatu, np. języka czy jasności ekranu monitora. Menu ustawień zawiera również opcje używane podczas konfiguracji wstępnej.

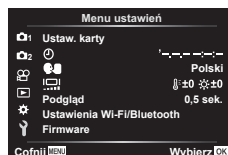





Opcja	Opis	
<b>Ustawianie karty</b>	Formatowanie karty i usunięcie wszystkich obrazów.	133
⌚ (Ustawianie daty i godziny)	Skonfiguruj zegar aparatu.	22
🗣️ (Zmiana języka wyświetlacza)	Wybierz język menu aparatu i wyświetlanych wskaźników.	133
📺 (Regulacja jasności monitora)	Możesz zmienić jasność i temperaturę barwową monitora. Użyj przycisków < >, aby wyróżnić opcję 🌈 (temperatura barwowa) lub ☼ (jasność), a następnie użyj przycisków Δ ▽, aby ustawić wartość.  Naciśnij przycisk <b>INFO</b> , aby przełączać ustawienia [Naturalne] i [Żywe] nasycenia.	—
<b>Podgląd</b>	Pozwala ustawić, czy przechwycone obrazy będą wyświetlane na monitorze po wykonaniu oraz długość czasu wyświetlania. Jest to przydatne do szybkiego sprawdzenia właśnie zarejestrowanego obrazu. Następne zdjęcie można wykonać, naciskając spust migawki do połowy nawet, gdy przechwycony obraz jest wyświetlany na monitorze. [0,3 sek.]–[20 sek.]: pozwala ustawić czas (w sekundach) wyświetlania przechwyconego obrazu na monitorze. [Wył.]: przechwycony obraz nie jest wyświetlany na monitorze. [Auto 📺]: wyświetla przechwycony obraz, a następnie przełącza się w tryb odtwarzania. Tryb ten nadaje się do kasowania zdjęć po ich sprawdzeniu.	—
<b>Ustawienia Wi-Fi/Bluetooth</b>	Możliwość dostosowywania ustawień połączenia ze smartfonami kompatybilnymi z siecią Wi-Fi/ <b>Bluetooth</b> przy użyciu funkcji bezprzewodowej aparatu.	149, 153, 154
<b>Firmware</b>	Użytkownik może wyświetlić wersje oprogramowania firmware aparatu i obiektów lub innych aktualnie podłączonych akcesoriów. Informacje te mogą przydać się podczas kontaktowania się z działem wsparcia technicznego lub przeprowadzania aktualizacji oprogramowania.	—

## Formatowanie karty (Ustawianie karty)

Karty należy sformatować przy użyciu tego aparatu przed pierwszym użyciu bądź po użyciu z innymi aparatami lub komputerami.

Podczas formatowania karty kasowane są wszystkie zapisane na niej dane łącznie z chronionymi obrazami.





Formatując używaną kartę, należy upewnić się, że nie ma na niej zapisanych obrazów, które powinny być zachowane.  „Stosowane karty pamięci” (str. 158)

- 1 W menu  Menu ustawień wybierz opcję [Ustaw. karty] i naciśnij przycisk .
  - Jeśli na karcie znajdują się dane, pojawiają się pozycje menu. Wybierz opcję [Formatowanie] i naciśnij przycisk .
- 2 Wybierz opcję [Tak] i naciśnij przycisk Q.
  - Formatowanie jest zakończone.



## Usuwanie wszystkich obrazów (Ustawianie karty)











Wszystkie obrazy na karcie zostaną usunięte naraz. Chronione zdjęcia nie są usuwane.

- 1 W menu  Menu ustawień wybierz opcję [Ustaw. karty] i naciśnij przycisk .
  - 2 Wybierz opcję [Kasuj wszystko] i naciśnij przycisk .
  - 3 Wybierz opcję [Tak] i naciśnij przycisk .
- Usunięte zostaną wszystkie zdjęcia.



## Wybór języka

Wybierz język menu aparatu i wyświetlanych wskazówek.

- 1 W menu  Menu ustawień wybierz opcję  i naciśnij przycisk .
- 2 Wyróżnij żądany język za pomocą przedniego lub tylnego pokrętkła lub klawiszy strzałek   .
  - Okno dialogowe wyboru języka składa się z dwóch stron z opcjami. Użyj pokrętkła przedniego lub tylnego bądź klawiszy strzałek   , aby przesuwać kursor między stronami.
- 3 Naciśnij przycisk  po wyróżnieniu żądanego języka.



## Korzystanie z menu własnych

Ustawienia aparatu można dostosować przy użyciu menu własnego .

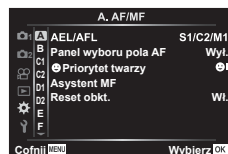

### Menu własne

- A** AF/MF
- B** Przycisk/Pokrętło
- C1/C2** Wyśw./[]/PC (str. 135)
- D1/D2** Eksp./ISO/BULB (str. 136)
- E**  Własne (str. 137)
- F** /WB/Kolor (str. 137)
- G** Zapis (str. 138)
- H** EVF (str. 139)
- I**  Narzędzia (str. 139)









### **A** AF/MF

MENU →  → **A**

Opcja	Opis	
<b>AEL/AFL</b>	Dostosowanie blokady AF i AE.	140
<b>Panel wyboru pola AF</b>	Po wybraniu opcji [Wł.] pole AF można ustawić, dotykając monitora podczas fotografowania z użyciem celownika. Dotknij monitora i przesuń palec, aby ustawić położenie pola AF. <ul style="list-style-type: none"> <li>• Po wybraniu opcji [Wł.] można wyłączyć lub włączyć operację przeciągania, dwukrotnie pukając monitor.</li> <li>• Opcji [Panel wyboru pola AF] można również używać w połączeniu z ramką powiększenia AF (str. 105).</li> </ul>	—
 <b>Priorytet twarzy</b>	Można wybrać tryb AF z priorytetem twarzy lub oczu.	73
<b>Asystent MF</b>	Po wybraniu ustawienia [Wł.] można automatycznie włączać powiększenie lub wybierać funkcję podglądu w trybie ręcznego ustawiania ostrości, obracając pierścień ostrości.	141
<b>Reset obkt.</b>	W przypadku wyboru opcji [Wyłączone] punkt ostrości obiektywu nie jest resetowany nawet po wyłączeniu zasilania. W przypadku wyboru opcji [Włączone] resetowana jest również ostrość obiektywów z funkcją Power zoom.	—

### **B** Przycisk/Pokrętło

MENU →  → **B**

Opcja	Opis	
<b>Funkcja przycisku</b>	Przypisywanie funkcji przyciskom.	103
 <b>Funkcja</b>	Wybór funkcji przycisku  podczas odtwarzania.  : zaznaczanie zdjęć do udostępnienia.  : wybór większej liczby zdjęć.  : zaznaczanie zdjęć do późniejszego wydruku. Liczba kopii jest docelowo ustawiona na 1. Data nie jest drukowana.	113,114
<b>Funkcja pokrętła</b>	Zmiana funkcji tylnego i przedniego pokrętła.	—

Opcja	Opis	
Ust. sterowania	W przypadku każdego trybu fotografowania, z wyjątkiem trybu filmowania, opcja ta umożliwi wybrać, czy naciśnięcie przycisku  spowoduje wyświetlenie sterowania na żywo lub pełnego panelu sterowania LV.	79, 80
/Ust. Info	Wybór informacji wyświetlanych po naciśnięciu przycisku <b>INFO</b> . [ Info]: wybór informacji wyświetlanych w trybie odtwarzania pełnoekranowego. [Info LV]: wybór informacji wyświetlanych w trybie fotografowania. [ Ustaw.]: wybór informacji wyświetlanych w trybie odtwarzania w widoku indeksu i kalendarza.	141
Nocne kadry	Fotografowanie podczas sprawdzania obiektu nawet w słabym świetle. [Wyłączone]: podgląd ekspozycji w widoku na żywo. Można ją sprawdzić przed rozpoczęciem fotografowania. • To ustawienie automatycznie przełącza się do opcji [Wł.2] przy ustawieniu BULB lub TIME. • To ustawienie automatycznie przełącza się do opcji [Wł.1] przy powiększeniu lub w widoku podglądu. [Wł.1]: podgląd ekspozycji jest wyłączony; jasność jest regulowana, aby ułatwić przeglądanie. Jasność podglądu różni się od jasności finalnego zdjęcia. [Wł.2]: ustawienia są takie, jak w przypadku opcji [Wł.1], ale poziom jasności jest wyższy. Należy je wybrać podczas kadrowania ujęć nocnego nieba itp. • Jasność podglądu różni się od jasności finalnego zdjęcia. Ruch obiektu na ekranie może być nieco nierównomierny.	—
Redukcja migotania	Redukcja efektu migotania występującego w przypadku niektórych typów oświetlenia, takiego jak lampa fluorescencyjna. Jeśli efekt migotania nie jest redukowany za pomocą ustawienia [Auto], wybierz ustawienia [50 Hz] lub [60 Hz] zgodnie z napięciem sieciowym w kraju, w którym używany jest aparat.	—
Wyświetlona siatka	Wybierz opcję , , , ,  lub , aby wyświetlić siatkę na monitorze.	—
Kolor podglądu	Wybierz kolor krawędzi (czerwony, żółty, biały lub czarny) na wyświetlaczu podglądu ostrości.	141

Opcja	Opis	
<b>[M]) (sygnał dźwiękowy)</b>	Po wybraniu ustawienia [Wył.] można wyłączyć sygnał dźwiękowy, emitowany podczas blokady ostrości po naciśnięciu spustu migawki.	—
<b>HDMI</b>	[Rozmiar wyjścia]: wybór formatu cyfrowego wyjścia sygnału wideo w przypadku podłączania aparatu do telewizora za pośrednictwem kabla HDMI. [Ster. HDMI]: wybierz ustawienie [Wł.], aby możliwe było sterowanie aparatem przy użyciu pilotów telewizorów obsługujących sterowanie HDMI. Ta opcja działa podczas wyświetlania obrazów na telewizorze.	143
<b>Tryb USB</b>	Wybór trybu podłączania aparatu do komputera. Wybierz ustawienie [Auto], aby opcje trybu USB były wyświetlane za każdym razem po podłączeniu aparatu.	—

Opcja	Opis	
<b>Fleksja ekspozycji</b>	Regulacja odpowiednich ustawień ekspozycji osobno dla każdego trybu pomiaru. <ul style="list-style-type: none"> <li>• Zmniejsza to liczbę opcji kompensacji ekspozycji dostępnych dla wybranego kierunku.</li> <li>• Rezultat nie jest widoczny na ekranie. W celu wprowadzenia ustawień ekspozycji należy wykonać kompensację ekspozycji (str. 71).</li> </ul>	—
<b>Ust. auto ISO</b>	Wybór górnego limitu i wartości domyślnej czułości ISO używanych po ustawieniu opcji ISO na [Auto]. [Granica górna]: wybór górnego limitu dla automatycznego doboru czułości ISO. [Domyślne]: wybór wartości domyślnej dla automatycznego doboru czułości ISO.	—
<b>Filtr szum.</b>	Wybór stopnia redukcji szumów przy wysokich wartościach czułości ISO.	—
<b>Red.szumu</b>	Funkcja powoduje redukcję szumów powstających przy długich ekspozycjach. [Auto]: redukcja szumów jest przeprowadzana przy długich czasach otwarcia migawki lub gdy wzrośnie temperatura wewnątrz aparatu. [Wł.]: Redukcja szumów jest wykonywana przy każdym zdjęciu. [Wył.]: Redukcja szumów jest wyłączona. <ul style="list-style-type: none"> <li>• Na wyświetlaczu widoczny jest czas wymagany do redukcji szumu.</li> <li>• Podczas fotografowania seryjnego automatycznie wybierane jest ustawienie [Wył.].</li> <li>• Ta funkcja nie zawsze jest skuteczna we wszystkich przypadkach.</li> <li>• Podczas fotografowania w trybie cichym priorytet otrzymuje ustawienie [Redukcja szumu [♥]] w menu [Ustawienia [♥] cichej migawki] (str. 125).</li> </ul>	62



Opcja	Opis	
<b>Timer Bulb/Time*</b>	Wybór maksymalnej ekspozycji dla fotografowania z długą ekspozycją lub czasowego.	61
<b>Live Bulb</b>	Wybór interwału wyświetlania podczas fotografowania. Liczba aktualizacji jest ograniczona. Częstotliwość obniża się przy wysokiej czułości ISO. Dotknij monitora lub naciśnij do połowy spustu migawki, aby odświeżyć ekran. Wybierz ustawienie [Wyl.], aby wyłączyć wyświetlanie.	
<b>Live Time*</b>		
<b>Kompozytowy - ustawienia*</b>	Ustawienie czasu ekspozycji, który będzie stanowił punkt odniesienia podczas fotografowania z fotomontażem.	63

\* Ustawienia maksymalnej ekspozycji fotografowania w trybie Bulb/Time i ustawienia trybu Fotomontaż na żywo dotyczą wyłącznie trybu **M**. Ustawienia te nie mają zastosowania, gdy z menu trybu AP wybrano opcję [Fotomontaż na żywo] lub [Live Time].

## E Własne

MENU → \* → E

Opcja	Opis	
<b>X-Sync </b>	Wybór czasu otwarcia migawki używanego, gdy wyzwalana jest lampa błyskowa.	144
<b>Dług. błysku </b>	Wybór czasu najdłuższego czasu otwarcia migawki dostępnego, gdy wyzwalana jest lampa błyskowa.	144
+	Po wybraniu ustawienia [Wł.] do wartości kompensacji błysku dodawana jest wartość kompensacji ekspozycji.	71, 93
+WB	Ustawianie balansu bieli w celu użycia z lampą błyskową.	—



## F /WB/Kolor

MENU → \* → F

Opcja	Opis	
Ustaw	<p>Tryb jakości obrazu JPEG można określić za pomocą kombinacji trzech rozmiarów obrazu i trzech stopni kompresji.</p> <div style="border: 1px solid black; padding: 5px;"> <p>1) Za pomocą przycisków   wybierz kombinację (-1) - (-4)) i wprowadź zmianę za pomocą przycisków  .</p> <p>2) Naciśnij przycisk .</p> </div> <div style="text-align: right; margin-top: 10px;"> <p>Wielkość obrazu      Współczynnik kompresji</p> </div>	87, 145
<b>WB</b>	Wybór balansu bieli. Można również dostosować balans bieli dla każdego trybu.	84, 95
<b> AUTO Zach. ciepły kolor</b>	Wybierz ustawienie [Wł.], aby zachować ciepłe kolory na zdjęciach wykonanych przy świetle żarowym.	—
<b>Przestrzeń</b>	Dzięki tej funkcji można wybrać format umożliwiający prawidłową reprodukcję kolorów obrazu na monitorze lub drukarce.	101

Opcja	Opis	
Nazwa pliku	[Auto]: Nawet po włożeniu nowej karty zachowywane są numery plików z poprzedniej karty. Numeracja jest kontynuowana od ostatniego użytego numeru lub od najwyższego numeru na karcie. [Resetuj]: Po włożeniu nowej, karty foldery będą numerowane zaczynając od 100, a nazwy plików od 0001. Po włożeniu karty zawierającej zdjęcia numery plików będą się zaczynać o numeru wyższego o 1 od najwyższego numeru pliku na karcie.	—
Ed.Nazplik	Wybierz sposób nazywania plików obrazów poprzez edytowanie części nazwy, oznaczonej poniżej kolorem szarym. sRGB: Pmdd0000.jpg _____ Pmdd Adobe RGB: _mdd0000.jpg _____ mdd  1) Zaznacz opcję [sRGB] lub [AdobeRGB] i naciśnij przycisk <b>▷</b> . 2) Użyj przycisków <b>◀▷</b> , aby przesuwać kursor, a przycisków <b>△▽</b> , aby edytować zaznaczony znak. 3) W razie potrzeby powtórz krok 2, aby utworzyć żadaną nazwę pliku, a następnie naciśnij przycisk <b>OK</b> .	—
Ust. Copyright*	Do nowych zdjęć może być dodawane nazwisko fotografa i nazwisko/nazwa właściciela praw autorskich. Nazwiska/nazwy mogą mieć do 63 znaków. [Info Copyright.]: wybierz ustawienie [Wł.], aby nazwisko fotografa i nazwisko/nazwa właściciela praw autorskich były umieszczane w danych Exif nowych zdjęć. [Nazwisko artysty]: wprowadź nazwisko fotografa. [Nazwa Copyright]: wprowadź nazwisko/nazwę właściciela praw autorskich.  1) Wybierz znaki z pozycji ① i naciśnij przycisk <b>OK</b> . Wybrane znaki zostaną wyświetlone w pozycji ②. 2) Powtarzaj krok 1 aż do wprowadzenia całego nazwiska/nazwy, a następnie podświetl opcję [END] i naciśnij przycisk <b>OK</b> . <ul style="list-style-type: none"><li>Aby usunąć znak, naciśnij przycisk <b>INFO</b> w celu umieszczenia kursora w obszarze nazwiska/nazwy ②, podświetl żądany znak i naciśnij przycisk <b>⏏</b>.</li></ul> 	—

\* Firma OLYMPUS nie ponosi odpowiedzialności za szkody wynikające ze sporów dotyczących korzystania z opcji [Ust. Copyright]. Użytkownik korzysta z niej na własne ryzyko.

Opcja	Opis	
<b>Auto przełącznik EVF</b>	Po wybraniu ustawienia [Wyt.] celownik nie włączy się po przyłożeniu do niego oka. Użyj przycisku  , aby wybrać wyświetlacz.	—
<b>Regulacja wizjera</b>	Użytkownik może dostosować jasność oraz odcień obrazu w wizjerze. Gdy opcja [Auto. naśw. EVF] jest ustawiona na [Wł.], jasność jest ustawiana automatycznie. Kontrast wyświetlania informacji również jest ustawiany automatycznie.	—

## Narzędzia

Opcja	Opis	
<b>Map.pikseli</b>	Operacja mapowania pikseli pozwala na sprawdzenie i regulowanie funkcji przetwornika obrazu i przetwarzania obrazu.	167
<b>Korekta poziomu</b>	Kąt wskaźnika poziomu można skalibrować. [Resetuj]: przywracanie dostosowywanych wartości. do ustawień domyślnych. [Korekcja]: ustawienie bieżącej pozycji aparatu jako wyjściowej (0).	—
<b>Ust. ekranu dotyk.</b>	Aktywacja ekranu dotykowego. Wybierz [Wyt.], aby wyłączyć ekran dotykowy.	—
<b>Uśpienie</b>	Jeśli przez wybrany czas nie zostanie wykonana żadna operacja, aparat przejdzie w tryb uśpienia (oszczędzania energii). Aby ponownie włączyć aparat, należy nacisnąć spust migawki do połowy.	—
<b>Certyfikat</b>	Wyświetlanie ikon certyfikatu.	—

## AEL/AFL

MENU → \* → A → [AEL/AFL]

Automatyczne ustawianie ostrości i pomiar można wykonać, naciskając przycisk **AEL/AFL**. Wybierz tryb dla każdego z trybów ostrości.





### Przypisanie funkcji AEL/AFL

Tryb		Naciśnięty spust migawki				Przycisk AEL/AFL	
		Do połowy		Do końca		Wciśnięty	
		AF	AE	AF	AE	AF	AE
S-AF	Tryb 1	S-AF	Zablokowany	-	-	-	Zablokowany
	Tryb 2	S-AF	-	-	Zablokowany	-	Zablokowany
	Tryb 3	-	Zablokowany	-	-	S-AF	-
C-AF	Tryb 1	Początek C-AF	Zablokowany	Kończy	-	-	Zablokowany
	Tryb 2	Początek C-AF	-	Kończy	Zablokowany	-	Zablokowany
	Tryb 3	-	Zablokowany	Kończy	-	Początek C-AF	-
	Tryb 4	-	-	Kończy	Zablokowany	Początek C-AF	-
MF	Tryb 1	-	Zablokowany	-	-	-	Zablokowany
	Tryb 2	-	-	-	Zablokowany	-	Zablokowany
	Tryb 3	-	Zablokowany	-	-	S-AF	-

## MENU → \* → A → [Asystent MF]

Jest to funkcja wspomagania ostrości w trybie MF. Obracanie pierścienia ostrości powoduje wyostrenie krawędzi obiektu lub powiększenie fragmentu obrazu na ekranie. Zatrzymanie ruchu pierścienia ostrości powoduje przywrócenie oryginalnego obrazu na ekranie.

<b>Powiększenie</b>	Powiększa fragment obrazu na ekranie. Za pomocą pola AF można wcześniej wybrać fragment obrazu, który ma być powiększony.  „Ustawianie pola AF” (str. 72)
<b>Podgląd</b>	Powoduje wyświetlenie wyraźnych i wyostrzonych krawędzi obiektu. Można wybrać kolor krawędzi.  [Kolor podglądu] (str. 135)

- Użycie opcji Podgląd powoduje wyostrenie krawędzi małych obiektów w większym stopniu. Nie gwarantuje to uzyskania dokładnej ostrości.



- Opcję [Podgląd] można wyświetlić przy użyciu przycisku. Zawartość ekranu zmienia się po każdym naciśnięciu przycisku. Należy wcześniej przypisać funkcję przełączania do jednego z przycisków za pomocą opcji Funkcja przycisku (str. 103).

## Dodawanie ekranów informacji

### MENU → \* → G1 → [Info] /Ust. Info

#### (ekrany informacji o odtwarzaniu)

Za pomocą pozycji [Info ] można dodać następujące ekrany informacji o odtwarzaniu. Dodane ekrany są wyświetlane poprzez naciśnięcie przycisku **INFO** podczas odtwarzania. Można również wybrać opcję niewyświetlania ekranów pojawiających się w przypadku ustawienia domyślnego.

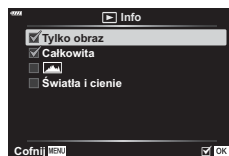

Wyświetlanie histogramu



Wyświetlanie światła i cienia

- W widoku światła i cienia prześwietlone obszary są wyświetlane na czerwono, a niedoświetlone na niebiesko.

#### **LV-Info (ekran informacji o fotografowaniu)**

Do pozycji [Info LV] można dodać ekran histogramu, światła i cienia oraz wskaźnika poziomu. Wybierz menu [Własne 1] lub [Własne 2], a następnie ekrany, które chcesz dodać. Dodane ekrany są wyświetlane poprzez naciśnięcie przycisku **INFO** podczas wykonywania zdjęć. Można również wybrać opcję niewyświetlania ekranów pojawiających się w przypadku ustawienia domyślnego.

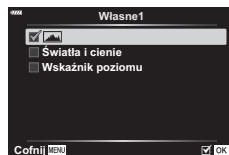

## Ustawienia (ekran indeksu/kalendarza)

Liczbę klatek do wyświetlenia można zmienić na ekranie indeksu i ustawić brak wyświetlania ekranów, których wyświetlanie zostało domyślnie ustawione za pomocą opcji [Ustawienia]. Zaznaczone ekrany można wybrać na ekranie odtwarzania za pomocą pokrętki tylnego.

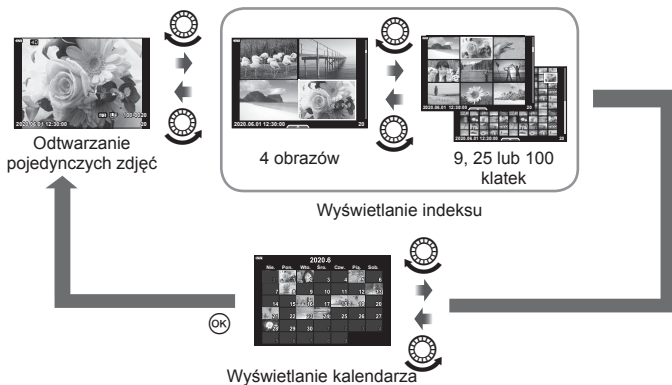

## Oglądanie obrazów z aparatu na ekranie telewizora (HDMI)

### MENU → \* → [Q] → [HDMI]

Do odtwarzania zarejestrowanych obrazów na ekranie telewizora należy użyć sprzedawanego oddzielnie kabla. Ta funkcja jest dostępna podczas fotografowania. Podłącz aparat do telewizora HD za pomocą kabla HDMI, aby wyświetlać zdjęcia na ekranie telewizora w wysokiej jakości.

#### 1 Wyłącz aparat i podłącz go do telewizora.

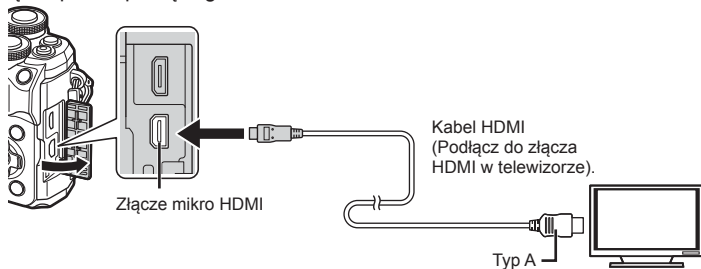

- Umieszczenie złącza HDMI jest różne w różnych telewizorach. Szczegóły na ten temat można znaleźć w instrukcji obsługi telewizora.

#### 2 Włącz aparat.

#### 3 Przełącz źródło sygnału wejściowego w telewizorze.

- Po podłączeniu kabla HDMI monitor aparatu zostaje wyłączony.
- Szczegółowe informacje na temat zmiany źródła sygnału wejściowego telewizora zawiera jego instrukcja obsługi.
- W zależności od modelu telewizora wyświetlane zdjęcia i informacje mogą zostać przycięte.
- Podłączając aparat za pośrednictwem kabla HDMI, można wybrać format cyfrowego sygnału wideo. Wybierz format odpowiadający formatowi wejścia wybranemu w telewizorze.

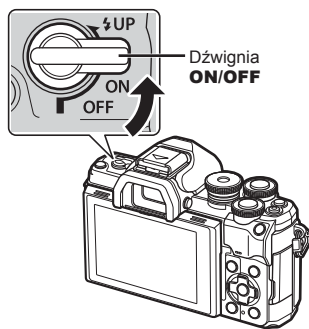

<b>4K</b>	Wyjście 4K HDMI ma pierwszeństwo.
<b>1080p</b>	Wyjście 1080p HDMI ma pierwszeństwo.
<b>720p</b>	Wyjście 720p HDMI ma pierwszeństwo.
<b>480p/576p</b>	Wyjście 480p/576p HDMI.

- Nie należy podłączać aparatu do innych urządzeń wysyłających sygnał w formacie HDMI. Może to spowodować uszkodzenie aparatu.
- Połączenie HDMI nie jest wykonywane, jeżeli aparat jest podłączony do komputera za pomocą złącza USB.
- W przypadku wybrania ustawienia [4K] wyjściowy sygnał wideo to [1080p].
- Przed odłączeniem kabla HDMI należy wyłączyć aparat.

### Użycie pilota zdalnego sterowania telewizora

Jeśli aparat jest podłączony do telewizora obsługującego funkcję sterowania HDMI, możliwa jest obsługa aparatu za pomocą pilota zdalnego sterowania telewizora. W pozycji [Ster. HDMI] wybierz ustawienie [Włączone]. Jeśli wybrano ustawienie [Włączone], elementów sterujących aparatu można używać jedynie do odtwarzania.

- Możliwe jest sterowanie aparatem poprzez wykonanie wskazań dotyczących obsługi, które są wyświetlane na ekranie telewizora.
- W trybie odtwarzania pojedynczych zdjęć można wyświetlać lub ukrywać ekran informacji, naciskając **czerwony** przycisk oraz wyświetlać lub ukrywać ekran indeksu, naciskając **zielony** przycisk.
- Niektóre telewizory mogą nie obsługiwać wszystkich funkcji.

### Czas otwarcia migawki w przypadku automatycznego uruchamiania lampy błyskowej (⚡ X-Sync./⚡ Dł. błysku)

MENU → \* → [ ] → [⚡ X-Sync.]/[⚡ Dług. błysku]

Można ustawić czas otwarcia migawki używany podczas wyzwalania lampy błyskowej.

Tryb fotografowania	Czas otwarcia migawki podczas wyzwalania lampy błyskowej	Górna granica	Dolna granica
<b>P</b>	Aparat automatycznie ustawia czas otwarcia migawki.	Ustawienie [X-Sync. ⚡]* <sup>1</sup>	Ustawienie [Dług. błysku ⚡]* <sup>2</sup>
<b>A</b>			Brak dolnej granicy
<b>S</b>	Czas otwarcia migawki		Brak dolnej granicy
<b>M</b>			

\*1 1/200 sekund, gdy używana jest zewnętrzna lampa błyskowa (sprzedawana osobno).

\*2 Wydłuża się nawet do 60 sekund w przypadku ustawienia wolnej synchronizacji.



## Kombinacje wielkości obrazu JPEG i stopni kompresji

( Ustaw)

MENU →  →  → [Ust. ]

Jakość obrazu JPEG można skonfigurować, łącząc wielkość obrazu ze stopniem kompresji.

Wielkość obrazu		Współczynnik kompresji		
Nazwa	Liczb.piks.	SF (bardzo wysoka jakość)	F (wysoka jakość)	N (Normalny)
<b>L</b> (duży)	5184×3888	<b>L</b> SF	<b>L</b> F	<b>L</b> N
<b>M</b> (średni)	3200×2400	<b>M</b> SF	<b>M</b> F	<b>M</b> N
<b>S</b> (mały)	1280×960	<b>S</b> SF	<b>S</b> F	<b>S</b> N

# 5 Podłączanie aparatu do smartfona

Funkcja bezprzewodowej sieci LAN (Wi-Fi) i **Bluetooth**<sup>®</sup> aparatu umożliwiają połączenie się ze smartfonem, na którym można zainstalować specjalnie dedykowaną aplikację pozwalającą czerpać jeszcze większą satysfakcję z korzystania z aparatu, zarówno przed, jak i po wykonaniu zdjęcia. Po nawiązaniu połączenia można zdalnie pobierać i wykonywać zdjęcia, a także dodawać etykiety GPS do zdjęć w aparacie.

- Funkcja ta może nie działać w przypadku niektórych smartfonów.

## Funkcje określonej aplikacji: OLYMPUS Image Share (OI.Share)

- Pobieraj zdjęcia z aparatu na smartfona  
Można załadować zdjęcia zapisane w aparacie do smartfona.  
Można również użyć smartfona do wybrania zdjęć, które mają zostać pobrane z aparatu.
- Fotografowanie zdalne za pomocą smartfona  
Można zdalnie sterować aparatem i robić zdjęcia za pomocą smartfona.
- Uzyskiwanie dostępu do informacji, które wyjaśnią obsługę aparatu i pomogą rozwijać umiejętności fotograficzne.  
Użytkownik może uzyskać łatwy dostęp do opisów technik fotograficznych (Przewodnik fotograficzny), instrukcji obsługi oraz strony społeczności, nawet w podróży.

Szczegółowe informacje znajdują się na stronie:

<https://app.olympus-imaging.com/oishare/>

## Funkcje określonej aplikacji: OLYMPUS Image Palette (OI.Palette)

- Doskonale przetworzone zdjęcia  
Używaj intuicyjnych elementów sterujących w celu zastosowania imponujących efektów do zdjęć pobranych na smartfon.

Szczegółowe informacje znajdują się na stronie:

<https://app.olympus-imaging.com/oipalette/>

## Funkcje określonej aplikacji: OLYMPUS Image Track (OI.Track)

- Dodawanie etykiet GPS do zdjęć w aparacie  
Można dodawać etykiety GPS, przysyłając dziennik GPS zapisany w smartfonie do aparatu.

Szczegółowe informacje znajdują się na stronie:

<https://app.olympus-imaging.com/oitrack/>



- Przed rozpoczęciem korzystania z funkcji bezprzewodowej sieci LAN zapoznaj się z częścią „Korzystanie z funkcji bezprzewodowej sieci LAN/**Bluetooth**<sup>®</sup>” (str. 185).
- Firma Olympus nie bierze odpowiedzialności za naruszenie lokalnych przepisów dotyczących komunikacji bezprzewodowej spowodowanych używaniem funkcji bezprzewodowych sieci LAN/**Bluetooth**<sup>®</sup> aparatu poza krajem lub regionem zakupu.
- Podobnie, jak w przypadku innych systemów komunikacji bezprzewodowej, zawsze istnieje ryzyko przechwycenia danych przez inne osoby.
- Funkcji bezprzewodowej sieci LAN nie można wykorzystać w celu połączenia się z domowym lub publicznym punktem dostępu.
- Antena nadawczo-odbiorcza znajduje się w uchwycie. W miarę możliwości należy trzymać antenę z dala od metalowych przedmiotów.
- W zależności od zawartości opakowania lub przedmiotów, które zawiera, aparat może nie być w stanie połączyć się ze smartfonem po umieszczeniu go w torbie lub innym rodzaju opakowania.
- Aktywne połączenie z bezprzewodową siecią LAN powoduje szybsze rozładowanie baterii. Jeśli poziom naładowania baterii jest niski, połączenie może zostać przerwane w trakcie przesyłania danych.

- Jakość lub prędkość połączenia może być niska, jeśli poblizu znajdują się urządzenia wytwarzające pole magnetyczne, elektryczność statyczną lub fale radiowe, takie jak kuchenka mikrofalowa, czy telefon bezprzewodowy.
- Sieci bezprzewodowej LAN nie można używać, gdy przełącznik ochrony przed zapisem karty jest ustawiony w pozycji „LOCK”.



## Parowanie aparatu ze smartfonem

Nawiązując połączenie między tymi urządzeniami po raz pierwszy, należy postępować zgodnie z poniższą procedurą.

- Dostosuj ustawienia parowania za pomocą aplikacji OI.Share, a nie aplikacji będącej częścią systemu operacyjnego zainstalowanego w smartfonie.

- 1 Uruchom aplikację OI.Share uprzednio zainstalowaną w smartfonie.
- 2 Wybierz opcję [Połączenie urządzenia] w menu odtwarzania  i naciśnij przycisk .
  - Połączenie można również nawiązać, dotykając symbolu  na monitorze.
- 3 Postępuj zgodnie z instrukcjami wyświetlanymi na ekranie, aby dostosować ustawienia sieci Wi-Fi/**Bluetooth**.
  - Na monitorze wyświetli się lokalna nazwa oraz kod dostępu do sieci **Bluetooth**, identyfikator SSID i hasło do sieci Wi-Fi, a także kod QR.







- 4 Dotknij ikony aparatu u dołu ekranu aplikacji OI.Share.
  - Zostanie wyświetlona karta [Łatwa konfiguracja].
- 5 Postępuj zgodnie z instrukcjami wyświetlanymi w aplikacji OI.Share, aby zeskanować kod QR i dostosować ustawienia połączenia.
  - Jeśli nie możesz zeskanować kodu QR, postępuj zgodnie z instrukcjami wyświetlanymi w aplikacji OI.Share, aby dostosować ustawienia ręcznie.
    - **Bluetooth:** Aby się połączyć, wybierz lokalną nazwę i wprowadź kod dostępu wyświetlany na monitorze aparatu w oknie dialogowym ustawień sieci **Bluetooth** w aplikacji OI.Share.
    - Wi-Fi: Aby nawiązać połączenie, wprowadź identyfikator SSID i hasło wyświetlane na ekranie aparatu w oknie dialogowym ustawień sieci Wi-Fi aplikacji OI.Share.
  - Po zakończeniu parowania na ekranie pojawi się .
  - Ikona **Bluetooth**® wskazuje stan w następujący sposób:
    - : aparat emituje sygnał bezprzewodowy.
    - : ustanowiono połączenie bezprzewodowe.

- 6** Aby zakończyć połączenie Wi-Fi, naciśnij przycisk **MENU** w aparacie lub dotknij opcji [Odłącz] na ekranie monitora.
- Połączenie można również zakończyć w aplikacji OI.Share lub poprzez wyłączenie aparatu.
  - Przy ustawieniach domyślnych połączenie **Bluetooth®** pozostaje aktywne nawet po przerwaniu połączenia Wi-Fi, co umożliwia zdalne robienie zdjęć za pomocą smartfona. Aby ustawić w aparacie przerywanie połączenia **Bluetooth®**, gdy przerywane jest połączenie Wi-Fi, dla opcji [Bluetooth] należy ustawić wartość [Wyłączone].

## Ustawienie gotowości połączenia bezprzewodowego, gdy aparat jest włączony

Można wybrać, czy aparat ma być w trybie gotowości na potrzeby bezprzewodowego połączenia ze smartfonem, gdy aparat jest włączony.

- 1** Wyróżnij opcję [Ustawienia Wi-Fi/Bluetooth] w menu ustawień  i naciśnij przycisk .
- 2** Wyróżnij opcję [Bluetooth] i naciśnij przycisk .
  - Upřednio należy wykonać parowanie aparatu ze smartfonem. Nie można wybrać opcji [Bluetooth] bez wykonania parowania.
- 3** Wyróżnij żądaną opcję i naciśnij przycisk .

<b>Wyłączone</b>	Aparat nie będzie w trybie gotowości na potrzeby połączenia bezprzewodowego i sygnał bezprzewodowy nie będzie emitowany nawet wtedy, gdy aparat jest włączony. Aby uzyskać połączenie ze smartfonem, należy uruchomić opcję [Połącz. z urządzeniem] w menu odtwarzania  .
<b>Wi.</b>	Gdy aparat jest włączony, będzie emitował sygnał bezprzewodowy i będzie w trybie gotowości na potrzeby połączenia bezprzewodowego. Aparat i smartfon można połączyć ze sobą za pomocą aplikacji OI.Share. Następnie można zdalnie robić zdjęcia lub przysyłać obrazy.

- Ponieważ ustawienie [Bluetooth] pełni też rolę wskaźnika stanu połączenia **Bluetooth®** aparatu, obok opcji ustawienia [Wyłączone] i [Włączone] może też być wyświetlana informacja [Zatrzymany] lub [Uruchomiony].

## Ustawienia sieci bezprzewodowej, gdy aparat jest wyłączony

Można wybrać, czy aparat ma utrzymywać bezprzewodowe połączenie ze smartfonem po wyłączeniu aparatu.

- 1 Wyróżnij opcję [Ustawienia Wi-Fi/Bluetooth] w menu ustawień **Y** i naciśnij przycisk **D**.
- 2 Wyróżnij opcję [Tryb gotowości] i naciśnij przycisk **D**.
- 3 Wyróżnij żadaną opcję i naciśnij przycisk **OK**.

<b>Wybierz</b>	Po wyłączeniu aparatu wyświetlony zostanie monit z prośbą o potwierdzenie, czy aparat ma utrzymywać bezprzewodowe połączenie ze smartfonem.
<b>Wyłączone</b>	Wyłączenie aparatu powoduje zakończenie połączenia bezprzewodowego ze smartfonem.
<b>Wi.</b>	Po wyłączeniu aparatu połączenie ze smartfonem pozostaje aktywne, a smartfona będzie nadal można używać do pobierania lub przeglądania zdjęć znajdujących się na aparacie.

### ■ „Wybierz”

Po wybraniu ustawienia [Wybierz] dla opcji [Stan gotowości] przed wyłączeniem aparatu wyświetlone zostanie okno dialogowe, jeśli spełnione są następujące warunki:

- Dla opcji [Funkcje bezprzew.] wybrane jest ustawienie [Włączone]
- Aparat jest połączony ze smartfonem (str. 147)
- Karta pamięci jest włożona prawidłowo

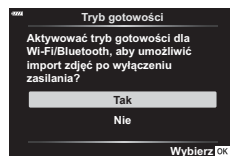

<b>Tak</b>	Wyłączenie aparatu, ale pozostawienie aktywnego połączenia bezprzewodowego ze smartfonem.
<b>Nie</b>	Wyłączenie aparatu i zakończenie połączenia bezprzewodowe ze smartfonem.

- Jeśli w ciągu minuty od wyświetlenia okna dialogowego potwierdzenia użytkownik nie wykona żadnej czynności, aparat zakończy połączenie bezprzewodowe ze smartfonem, a następnie wyłączy się automatycznie.
- Gdy wyłączysz aparat po nawiązaniu połączenia ze smartfonem po raz pierwszy (str. 147), może pojawić się monit z prośbą, czy ukryć okno dialogowe z potwierdzeniem w przyszłości. Aby aparat nie wyświetlał w przyszłości okna dialogowego z potwierdzeniem przy wyłączeniu, wybierz opcję [Nie pokazuj ponownie tego ekranu].

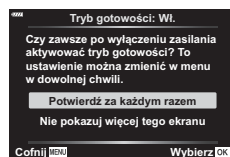



- Jeżeli połączenie jest aktywne, zostanie ono automatycznie zakończone w poniższych przypadkach:
  - połączenie pozostaje nieaktywne przez 12 godzin
  - wyjęto kartę pamięci
  - wymieniono baterię
  - podczas ładowania baterii w aparacie występuje błąd ładowania

Połączenie można nawiązać ponownie, włączając aparat.

- W przypadku wybrania ustawienia [Włączone] dla opcji [Tryb gotowości] aparat może nie włączyć się natychmiast, gdy dźwignia **ON/OFF** zostanie ustawiona w pozycji **ON**.

## 5



### Podłączanie aparatu do smartfona

## Transfer zdjęć do smartfona

Można wybrać zdjęcia zapisane w aparacie i załadować je do smartfona. Można również za pomocą aparatu z góry wybrać zdjęcia, które mają zostać udostępnione.

🔗 „Oznaczenie obrazów do udostępnienia (Kol. udostępniania)” (str. 113)

- 1 Uruchom funkcję [Połączenie urządzenia] w aparacie (str. 147).

- Połączenie można również nawiązać, dotykając symbolu  na monitorze.
- Jeśli połączenie ze smartfonem było już wcześniej nawiązywane, aparat rozpocznie je automatycznie.
- Po zakończeniu parowania na ekranie pojawi się .

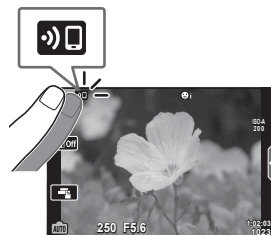

- 2 Dotknij opcji [Importuj zdjęcia] w aplikacji OI.Share w smartfonie.
  - Wyświetlona zostanie lista zdjęć zapisanych w aparacie.
- 3 Wybierz zdjęcia, które chcesz przesłać i naciśnij przycisk Zapisz.
  - Po zakończeniu zapisywania możesz odłączyć aparat od smartfona.



- Jeśli następujące opcje zostaną wybrane w sekcji [Ustawienia Wi-Fi/Bluetooth] w menu  $\Upsilon$  (ustawienia), zdjęcia będzie można pobierać na smartfon zgodnie z opisem w krokach 3 i 4 powyżej nawet po wyłączeniu aparatu:
  - [Funkcje bezprzew.]: [Włączone]
  - [Tryb gotowości]: [Włączone]

## Automatyczne przesyłanie zdjęć, gdy aparat jest wyłączony

Aby skonfigurować aparat w celu automatycznego przesyłania zdjęć na smartfon po wyłączeniu aparatu, należy:

- Zaznaczyć zdjęcia do udostępnienia (str. 113)
- Włączyć tryb gotowości (str. 149)
- W przypadku korzystania z urządzenia iOS należy włączyć aplikację OI.Share



- Automatyczne przesyłanie nie jest dostępne, jeśli połączenie nawiązano za pośrednictwem routera (na przykład w sieci domowej) – w takim przypadku zdjęcia należy przysyłać za pomocą aplikacji OI.Share.
- Niektóre smartfony mogą przerwać przesyłanie po przejściu w tryb uśpienia. W czasie przesyłania smartfon powinien być cały czas aktywny.

## Fotografowanie ze zdalnym sterowaniem za pomocą smartfona (podgląd na żywo)

Można robić zdjęcia, zdalnie sterując aparatem za pomocą smartfona i sprawdzając podgląd na żywo na ekranie smartfona.

- Na aparacie wyświetlany jest ekran połączenia, a wszystkie operacje są wykonywane z poziomu smartfona.
- 1** Uruchom funkcję [Połączenie urządzenia] w aparacie.
    - Połączenie można również nawiązać, dotykając symbolu  na monitorze.
  - 2** Uruchom aplikację OI.Share i dotknij opcji [Zdalne ster.].
  - 3** Dotknij opcji [Podgląd na żywo].
  - 4** Aby zrobić zdjęcie, dotknij przycisku migawki.
    - Zrobione zdjęcia zostanie zapisywane na karcie pamięci w aparacie.
- Dostępne opcje fotografowania są częściowo ograniczone.

## Fotografowanie ze zdalnym sterowaniem za pomocą smartfona (Zdalna migawka)



Można robić zdjęcia, zdalnie sterując aparatem za pomocą smartfona (Zdalna migawka).

- Wszystkie operacje są dostępne na aparacie. Ponadto można robić zdjęcia i nagrywać filmy, używając spustu migawki wyświetlanego na ekranie smartfona.
  - Jeśli dla opcji [Bluetooth] (str. 148) ustawiona jest wartość [Wyłączone], ustaw dla niej wartość [Włączone].
  - Jeśli dla opcji [Bluetooth] jest ustawiona wartość [Włączone], aparat będzie w trybie gotowości na potrzeby połączenia bezprzewodowego zaraz po włączeniu aparatu.
- 1** Uruchom aplikację OI.Share i dotknij opcji [Zdalne ster.].
  - 2** Dotknij opcji [Zdalna migawka].
  - 3** Aby zrobić zdjęcie, dotknij spustu migawki.
    - Zrobione zdjęcia zostanie zapisywane na karcie pamięci w aparacie.
- Aparat połączony ze smartfonem nie przechodzi w tryb uśpienia.
  - Nawet jeśli dla opcji [Bluetooth] jest ustawiona wartość [Wyłączone], można użyć opcji [Zdalna migawka], uruchamiając funkcję [Połączenie urządzenia] w aparacie.







## Dodawanie do zdjęć informacji na temat położenia geograficznego

Można dodawać etykiety GPS do zdjęć zrobionych w czasie, gdy zapisywany był dziennik GPS. Wystarczy przesłać dziennik GPS zapisany w smartfonie do aparatu.

- 1 Przed rozpoczęciem wykonywania zdjęć aparatem uruchom aplikację **OI.Track** na smartfonie, aby rozpocząć zapisywanie dziennika GPS.
  - Przed rozpoczęciem rejestrowania dziennika trasy GPS konieczne będzie nawiązanie jednego połączenia za pośrednictwem aplikacji **OI.Track** i zsynchronizowanie zegara.
  - Możliwe jest korzystanie z telefonu lub innych aplikacji, kiedy dziennik GPS jest zapisywany. Nie należy zamykać aplikacji **OI.Track**.
- 2 Po zakończeniu wykonywania zdjęć aparatem, należy zakończyć śledzenie w aplikacji **OI.Share**.
- 3 Dotknij ikony  na monitorze aparatu, aby nawiązać połączenie ze smartfonem.
  - Połączenie można również nawiązać, wybierając opcję [Połączenie urządzenia] w menu odtwarzania .
- 4 Prześlij dziennik GPS do aparatu, korzystając z aplikacji **OI.Track**.
  - Dziennik GPS zostanie wykorzystany do dodania danych o lokalizacji do wszystkich zdjęć wykonanych po uruchomieniu aplikacji **OI.Share** w kroku 1.
  - Na zdjęciach, do których zostały dodane informacje o położeniu, będzie wyświetlany symbol .
  - Dodawanie informacji o położeniu geograficznym jest możliwe tylko w przypadku smartfonów wyposażonych w funkcję GPS.
  - Informacji na temat położenia geograficznego nie można dodawać do filmów.





## Resetowanie ustawień połączenia bezprzewodowego LAN/Bluetooth®

Aby przywrócić wartości domyślne opcji [Ustawienia Wi-Fi/Bluetooth]:

- 1 Wybierz opcję [Ustawienia Wi-Fi/Bluetooth] w menu ustawień  i naciśnij przycisk .
- 2 Wybierz opcję [Resetuj ustawienia] i naciśnij przycisk .
- 3 Wybierz opcję [Tak] i naciśnij przycisk 
  - Zostaną zresetowane następujące ustawienia: [Funkcje bezprzew.] (str. 154)/[Bluetooth] (str. 148)/[Hasło połączenia]/[Tryb gotowości] (str. 149)
  - Zresetowanie ustawień powoduje także zresetowanie parowania. Aby połączyć aparat ze smartfonem, należy ponownie uruchomić funkcję [Połączenie urządzenia].



## Zmiana hasła

Aby zmienić hasła sieci Wi-Fi/**Bluetooth**:



- 1 Wybierz opcję [Ustawienia Wi-Fi/**Bluetooth**] w menu ustawień  i naciśnij przycisk .
- 2 Wybierz opcję [Hasło połączenia] i naciśnij przycisk .
- 3 Postępuj zgodnie z poleceniami na ekranie i naciśnij przycisk 
  - Nowe hasło zostanie ustawione.
  - Można zmienić zarówno hasło połączenia Wi-Fi, jak i kod dostępu do sieci **Bluetooth**<sup>®</sup>.
  - Po zmianie haseł ponownie nawiąż połączenie ze smartfonem.  „Parowanie aparatu ze smartfonem” (str. 147)

## Wyłączanie połączenia bezprzewodowego LAN/**Bluetooth**<sup>®</sup>

Aby wyłączyć połączenie bezprzewodowe LAN/**Bluetooth**<sup>®</sup>:

- 1 Wybierz opcję [Ustawienia Wi-Fi/**Bluetooth**] w menu ustawień  i naciśnij przycisk .
- 2 Wybierz opcję [Funkcje bezprzew.] i naciśnij przycisk .
- 3 Wybierz ustawienie [Wył.] i naciśnij przycisk 
  - Zostaną wyłączone poniższe funkcje.  
[Połączenie urządzenia] (str. 147)/[Tryb gotowości] (str. 149)/[**Bluetooth**] (str. 148)



- Aby wyłączyć bezprzewodową sieć LAN/**Bluetooth**<sup>®</sup> tylko wtedy, gdy aparat jest wyłączony, wybierz ustawienie [Wyłączone] dla opcji [Ustawienia Wi-Fi/**Bluetooth**] > [Tryb gotowości].  „Ustawienia sieci bezprzewodowej, gdy aparat jest wyłączony” (str. 149)
- Aby wyłączyć tryb gotowości połączenia bezprzewodowego tylko wtedy, gdy aparat jest włączony, i zatrzymać emisję sygnału bezprzewodowego, należy wybrać wartość [Wyłączone] dla opcji [Ustawienia Wi-Fi/**Bluetooth**] > [**Bluetooth**].  „Ustawienie gotowości połączenia bezprzewodowego, gdy aparat jest włączony” (str. 148)

# 6 Podłączanie aparatu do komputera

## Kopiowanie obrazów do komputera

- 1 Wyłącz aparat i podłącz go do komputera.

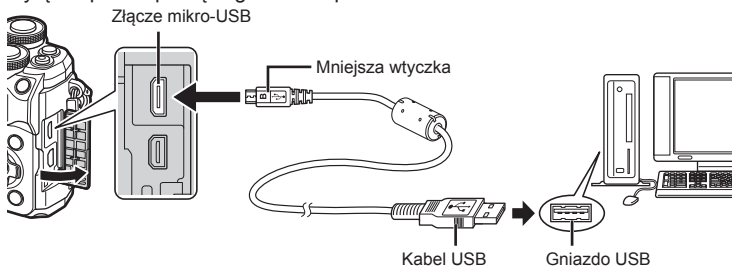

- Umieszczenie portu USB jest różne w różnych komputerach. Więcej szczegółów na ten temat znajdziesz w instrukcji obsługi komputera.

- 2 Włącz aparat.

- Wyświetlony zostanie ekran wyboru połączenia USB.
- Po podłączeniu aparatu do komputera za pośrednictwem kabla USB powinno się wyświetlić okno z prośbą o wybranie hosta. Jeśli tak się nie stanie, wybierz ustawienie [Auto] dla opcji [Tryb USB] (str. 136) w menu własnym użytkownika aparatu.
- Jeżeli nawet po podłączeniu aparatu do komputera na ekranie aparatu nie są wyświetlane żadne informacje, bateria może być rozładowana. Użyj całkowicie naładowanej baterii.

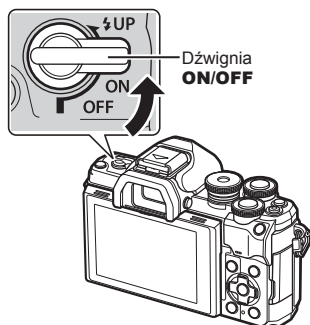

- 3 Za pomocą przycisków  $\Delta$   $\nabla$  wybierz opcję [Zapis]. Naciśnij przycisk  $\odot$ .



#### 4 Komputer rozpozna aparat jako nowe urządzenie.

- W poniższych środowiskach nie można zagwarantować prawidłowego przenoszenia danych, nawet jeśli komputer jest wyposażony w port USB.  
Komputery z dodanym portem USB na karcie rozszerzenia itp., komputery bez zainstalowanego fabrycznie systemu operacyjnego oraz komputery składane samodzielnie.
- Gdy aparat jest podłączony do komputera, nie można używać żadnych elementów sterujących aparatu.

## Instalowanie oprogramowania komputerowego

Należy zainstalować następujące oprogramowanie, aby móc uzyskać dostęp do aparatu, gdy jest on podłączony bezpośrednio do komputera za pomocą kabla USB.

### Olympus Workspace

Ta aplikacja komputerowa umożliwia pobieranie i wyświetlanie zdjęć i filmów zarejestrowanych za pomocą aparatu. Dzięki niej można również przeprowadzać aktualizacje oprogramowania. Oprogramowanie można pobierać z poniższej witryny internetowej. Podczas pobierania oprogramowania należy mieć pod ręką numer seryjny aparatu.

<https://support.olympus-imaging.com/owdownload/>

## Baterie

- Aparat korzysta z pojedynczej baterii litowo-jonowej firmy Olympus. Nie należy używać akumulatorów innych niż oryginalne baterie OLYMPUS.
- Zużycie prądu przez aparat jest zależne od sposobu użytkowania i innych warunków otoczenia.
- Podane niżej czynności zużywają dużą ilość energii nawet bez wykonywania zdjęć i powodują szybkie wyczerpanie baterii.
  - Wielokrotne automatyczne ustawianie ostrości przez naciskanie spustu migawki do połowy w trybie fotografowania.
  - Wyświetlanie obrazów na monitorze przez dłuższy czas.
  - Gdy aparat jest podłączony do komputera.
  - Pozostawienie włączonej bezprzewodowej sieci LAN/**Bluetooth**®.
- Gdy bateria jest wyczerpana, aparat może wyłączyć się bez wyświetlania ostrzeżenia o niskim stanie naładowania baterii.
- Wyjmij baterie z aparatu, jeśli nie będzie używany przez ponad miesiąc. Pozostawianie baterii w aparacie na dłuższy czas skraca ich żywotność i może sprawić, że nie będą się one nadawały do użytku.
- W momencie zakupu aparatu bateria nie jest całkowicie naładowana. Przed użyciem naładuj baterię za pomocą dostarczonego zasilacza sieciowego USB.
- Normalny czas ładowania za pomocą dostarczonego zasilacza sieciowego USB wynosi ok. 4 godzin (wartość przybliżona).
- Należy korzystać wyłącznie z zasilaczy sieciowych USB i ładowarek przystosowanych do użycia z dostarczonymi bateriami. Ponadto nie należy używać dostarczonego zasilacza sieciowego USB z bateriami (aparatami), do których nie jest przeznaczony.
- Włożenie do aparatu baterii niewłaściwego rodzaju grozi eksplozją.
- Baterię należy zutylizować zgodnie z instrukcjami zawartymi w części „UWAGA” (str. 183) instrukcji obsługi.

## Użycie zasilacza sieciowego USB w innych krajach

- Z zasilacza sieciowego USB można korzystać na całym świecie i podłączyć go do większości domowych źródeł napięcia przemiennego z zakresu 100 V do 240 V (50/60 Hz). Gniazdko sieciowe w pewnych krajach mogą jednak mieć inny kształt, co spowoduje konieczność użycia odpowiedniej przejściówki do wtyczki zasilacza sieciowego USB.
- Nie używaj dostępnych w sprzedaży adapterów dla turystów jako zasilacza sieciowego USB, ponieważ mogą one spowodować awarię.

## Stosowane karty pamięci

W tej instrukcji obsługi wszystkie nośniki pamięci są nazywane „kartami”. W tym aparacie można używać następujących rodzajów kart pamięci SD (dostępne w sprzedaży): SD, SDHC i SDXC. Aby uzyskać najnowsze informacje, należy odwiedzić witrynę firmy Olympus.



### Przełącznik ochrony karty SD przed zapisem

Obudowa karty SD jest wyposażona w przełącznik ochrony przed zapisem. Ustawienie go w pozycji „LOCK” (zablokowania) zapobiega zapisowi danych na karcie. Aby włączyć zapisywanie, należy ustawić przełącznik w położeniu odblokowania.

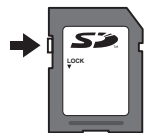

- Przed pierwszym użyciem lub po użyciu kart w innych aparatach lub komputerach należy je sformatować przy użyciu tego aparatu. „Formatowanie karty (Ustawianie karty)” (str. 133)
- Dane na karcie nie będą całkowicie usunięte nawet po sformatowaniu karty lub usunięciu danych. Wyrzucając kartę, należy ją zniszczyć ją w celu ochrony informacji osobistych.
- Dostęp do niektórych funkcji odtwarzania i podobnych może być ograniczony, gdy przełącznik ochrony ustawiony jest w pozycji „LOCK”.

## Tryb zapisu i rozmiar pliku/liczba zdjęć, które można zapisać

Podane w tabeli rozmiary plików są przybliżone dla plików o współczynniku proporcji obrazu 4:3.

Tryb zapisu	Wielkość obrazu (Liczba pikseli)	Kompresja	Format pliku	Rozmiar pliku (MB)	Liczba zdjęć, które można zapisać*
RAW	5184×3888	Bezstratna kompresja	ORF	17,4	867
SF		1/2,7	JPEG	13,1	1054
F		1/4		8,9	1549
N		1/8		4,6	3013
MSF	3200×2400	1/2,7		5,1	2696
MF		1/4		3,6	3905
MN		1/8		1,9	7395
SSF	1280×960	1/2,7		1,0	13559
SF		1/4		0,8	18079
SN		1/8		0,5	28713

\* Przy założeniu karty SD o pojemności 16 GB.

- Liczba zdjęć, które można zapisać, różni się zależnie od tematu fotografii lub takich czynników jak między innymi dokonanie lub brak zaznaczenia wydruku. W niektórych przypadkach wyświetlana na monitorze liczba zdjęć może nie ulec zmianie nawet po wykonaniu zdjęć lub po skasowaniu zapisanych zdjęć.
- Rzeczywisty rozmiar pliku jest zależny od fotografowanego tematu.

- Maksymalna wyświetlana na monitorze liczba zdjęć, które można wykonać to 9999.
- Informacje dotyczące dostępnego czasu nagrywania sekwencji wideo można znaleźć na stronie internetowej firmy Olympus.

## Wymienne obiektywy

Obiektywy można dobrać w zależności od scenerii i własnej kreatywności. Należy używać obiektywów przeznaczonych wyłącznie do systemów mikro 4/3, oznaczonych etykietą M. ZUIKO DIGITAL lub symbolem pokazanym po prawej stronie.



Stosując przejściówkę, można również korzystać z obiektywów systemu Four Thirds i OM. Wymagana jest opcjonalna przejściówka.

- Przy zakładaniu i zdejmowaniu pokrywy aparatu bagnet obiektywu w aparacie musi być skierowany w dół. Zapobiegnie to dostawaniu się pyłu i innych ciał obcych do wnętrza aparatu.
- Nie zdejmuj pokrywy aparatu i nie zakładaj obiektywu w zapyłonych miejscach.
- Nie kieruj aparatu z założonym obiektywem bezpośrednio w stronę słońca. Może to spowodować zakłócenie działania aparatu, a nawet jego zapalenie się wskutek skupienia wiązki światła słonecznego przez obiektyw.
- Uważaj, żeby nie zgubić pokrywy aparatu i pokrywy tylnej.
- Zakładaj pokrywę na aparat, gdy obiektyw nie jest zamontowany, aby uniemożliwić wnikanie pyłu do wnętrza aparatu.

### ■ Połączenia obiektywu i aparatu

Obiektyw	Aparat	Mocowanie	AF	Pomiar
Obiektyw systemu Micro Four Thirds	Aparat systemu Micro Four Thirds	Tak	Tak	Tak
Obiektyw systemu Four Thirds		Mocowanie za pomocą adaptera bagnetu	Nie*1	Tak
Obiektywy systemu OM		Nie	Tak*2	

\*1 Dostępne jest tylko MF (ręczne ustawienie ostrości).

\*2 Nie można dokonywać dokładnego pomiaru.

## Obiektywy ze sprzęgłem MF

W obiektywach wyposażonych w „sprzęgło MF” (sprzęgło ostrzenia ręcznego) ten mechanizm służy do przełączania pomiędzy ostrzeniem automatycznym a ręcznym poprzez zmianę ustawienia pierścienia ostrości.

- Przed rozpoczęciem fotografowania sprawdź położenie sprzęgła MF.
- Przesunięcie pierścienia ostrości do pozycji AF/MF włącza ostrzenie automatyczne. Natomiast przesunięcie go do pozycji MF bliżej korpusu aparatu włącza ostrzenie ręczne, niezależnie od trybu ostrości określonego w aparacie.

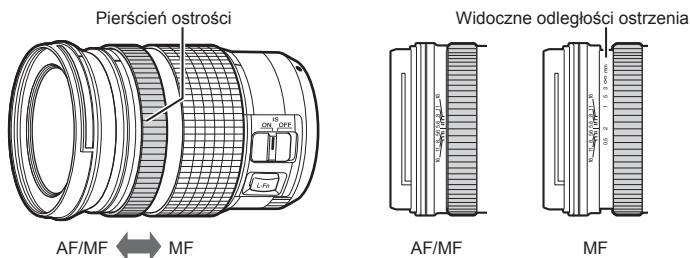

- Wybór trybu ostrzenia [MF] w aparacie wyłącza autofokus nawet wtedy, gdy pierścień ostrości znajduje się w pozycji AF/MF.



## Zgodne lampy błyskowe

Wybierz odpowiednią lampę błyskową, biorąc pod uwagę takie czynniki, jak wymagana moc czy obsługa makrofotografii. Lampy błyskowe zgodne z tym aparatem zapewniają różne tryby flesza, w tym TTL auto oraz Super FP. Lampę błyskową można zamocować na gorącej stopce aparatu lub połączyć ją za pomocą przewodu (do nabycia osobno) oraz uchwytu. Informacje na temat funkcji lampy błyskowej i sposobu ich stosowania można znaleźć w dołączonej do niej dokumentacji. Aparat obsługuje następujące bezprzewodowe systemy sterowania lampami błyskowymi:

### **Fotografowanie z lampą błyskową sterowaną radiowo: tryby CMD, ⚡CMD, RCV i X-RCV**

Aparat steruje co najmniej jedną zdalną lampą błyskową za pośrednictwem sygnałów radiowych. Z większą to liczbę lokalizacji, w których można umieszczać lampy błyskowe. Lampy błyskowe mogą sterować innymi zgodnymi urządzeniami. Można je też wyposażyć w nadajnik/odbiornik radiowy, który umożliwi stosowanie urządzeń nieobsługujących radiowego sterowania błyskiem.

### **Fotografowanie z lampą błyskową sterowaną bezprzewodowo: tryb RC**

Aparat steruje co najmniej jedną zdalną lampą błyskową za pośrednictwem sygnałów optycznych.

Tryb flesza można wybrać za pomocą przycisków aparatu (str. 74).

### **■ Funkcje zgodnych lamp błyskowych**



Lampa błyskowa	Obsługiwane tryby sterowania błyskiem	GN (liczba przewodnia, ISO 100)	Obsługiwane systemy bezprzewodowe
FL-700WR	TTL-AUTO, MANUAL, FP TTL AUTO, FP MANUAL, MULTI, RC, SL MANUAL	GN 42 (75/150 mm <sup>*1</sup> ) GN 21 (12/24 mm <sup>*1</sup> )	CMD, ⚡CMD, RCV, X-RCV, RC
FL-900R	TTL-AUTO, AUTO, MANUAL, FP TTL AUTO, FP MANUAL, MULTI, RC, SL AUTO, SL MANUAL	GN 58 (100/200 mm <sup>*1</sup> ) GN 27 (12/24 mm <sup>*1</sup> )	RC
STF-8	TTL-AUTO, MANUAL, RC <sup>*2</sup>	GN 8.5	RC <sup>*2</sup>

\* 1 Maksymalna ogniskowa obiektywu, przy której urządzenie zapewni odpowiedni zasięg błysku (liczby po ukośnikach to odpowiedniki formatu 35 mm).

\* 2 Działa wyłącznie jako nadajnik.

## Fotografowanie z użyciem lampy błyskowej sterowanej bezprzewodowo

Do fotografowania z użyciem lampy błyskowej sterowanej bezprzewodowo można użyć przeznaczonych do współpracy z tym aparatem zewnętrznych lamp błyskowych z trybem zdalnego sterowania. Aparat może niezależnie sterować każdą z trzech grup zdalnych lamp błyskowych oraz wewnętrzną lampą błyskową. Więcej informacji na ten temat znajduje się w instrukcji obsługi zewnętrznej lampy błyskowej.

- 1 Ustaw tryb RC dla zdalnych lamp błyskowych i umieść je w żądanych miejscach.
  - Włącz zewnętrzne lampy błyskowe, naciśnij przycisk **MODE** i wybierz tryb RC.
  - Wybierz kanał i grupę dla każdej zewnętrznej lampy błyskowej.
- 2 Wybierz ustawienie [Wł.] dla opcji [Tryb RC  (str. 120).
  - Naciśnij przycisk , aby wrócić do wyświetlania trybu RC. Naciśnij przycisk **INFO**, aby przełączać się między wyświetlaniem pełnego panelu sterowania LV lub menu sterowania na żywo i wyświetlaniem trybu RC.
  - Wybierz tryb lampy błyskowej (uwaga: w trybie RC nie jest dostępna redukcja czerwonych oczu).
- 3 W trybie RC dostosuj ustawienia dla wszystkich grup.

### Grupa

- Wybierz tryb lampy błyskowej i ustaw natężenie błysku osobno dla każdej grupy. Dla trybu **MANUAL** wybierz natężenie błysku.

Dostosuj ustawienia dostarczonej lampy błyskowej.

### Wartość natężenia błysku

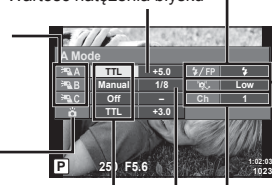

Tryb sterowania  
błyskiem

Natężenie błysku

### Normalny tryb lampy błyskowej/Błysk Super FP

- Przełączaj między normalnym trybem lampy błyskowej a trybem Super FP.

### Poziom światła komunikacji

- Ustaw poziomy światła komunikacji na [WYS.], [SRED.] lub [NIS.].

### Kanał

- Ustaw kanał komunikacji na taki sam jak używany w lampie błyskowej.

- 4 Obróć dźwignię **ON/OFF** do pozycji , aby unieść lampę błyskową.
  - Po upewnieniu się, że lampa się naładowała, wykonaj próbne zdjęcie.

### ■ Zakres sterowania lampą błyskową

Rozmieść bezprzewodowe lampy błyskowe tak, by ich czujniki zdalnego sterowania były skierowane w stronę aparatu. Poniższa ilustracja pokazuje przybliżone odległości, na jakich mogą zostać umieszczone lampy błyskowe. Rzeczywisty zasięg zdalnego sterowania zależy od warunków lokalnych.

- Zalecamy stosowanie jednej grupy złożonej z maksymalnie trzech zdalnych lamp błyskowych.
- Zdalnych lamp błyskowych nie można używać do synchronizacji na drugą kurtynę z długim czasem migawki dłuższej niż 4 sekundy.
- Jeśli obiekt znajduje się zbyt blisko aparatu, błyski kontrolne emitowane przez dołączoną lampę błyskową mogą zakłócać ekspozycję (efekt ten można zmniejszyć, zmniejszając moc dostarczonej lampy błyskowej, np. stosując dyfuzor).
- Górna granica czasu otwarcia migawki w przypadku korzystania z lampy błyskowej w trybie zdalnym to 1/160 s w trybie RC.

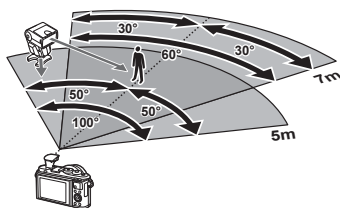

## Inne zewnętrzne lampy błyskowe

Podczas korzystania z lampy błyskowej innej firmy, która została zamocowana na gorącej stopce aparatu, należy przestrzegać następujących zaleceń:

- Użycie przestarzałych lamp błyskowych, które przesyłają na złącze X stopki aparatu napięcie powyżej 24 V spowoduje uszkodzenie aparatu.
- Podłączenie lamp błyskowych ze stykami sygnałowymi, które nie są zgodne ze specyfikacjami firmy Olympus może spowodować uszkodzenie aparatu.
- Wybierz tryb fotografowania **M**, ustaw dla czasu otwarcia migawki wartość nieprzekraczającą szybkości synchronicznej lampy błyskowej, a dla czułości ISO wybierz ustawienie inne niż [AUTO].
- Błyskiem można sterować tylko po ręcznym ustawieniu w lampie błyskowej czułości ISO i wartości przysłony wybranych w aparacie. Jasność lampy można dostosować, ustawiając odpowiednią wartość czułości ISO lub przysłony.
- Należy użyć lampy o kącie oświetlenia odpowiednim dla obiektywu. Kąt oświetlenia jest zwykle podawany jako długości ogniskowej dla odpowiednika formatu 35 mm.

## Podstawowe akcesoria

### ■ Konwertery do obiektywów

Konwertery do obiektywów można przymocować do obiektywu aparatu w celu szybkiego i łatwego korzystania z trybu rybiego oka lub makrofotografii. Aby uzyskać więcej informacji na temat obiektywów, których można używać, odwiedź stronę internetową firmy OLYMPUS.

### ■ Muszla oczna (EP-16)

Istnieje możliwość przełączenia na dużą muszlę oczną.

#### Demontaż

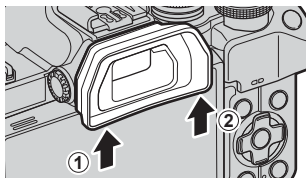

## Schemat systemu

### Zasilacz



**BLS-50**  
Bateria litowo-jonowa



**F-5AC**  
Zasilacz sieciowy USB



**BCS-5**  
Ładowarka litowo-jonowa

### Celownik



**EP-16**  
Muszla oczna

### Celownik punktowy



**EE-1**  
Celownik punktowy

## E-M10 Mark IV

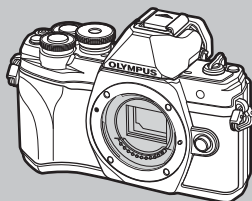

### Etui / pasek

Pasek na ramię/etui na aparat/  
futurał na korpus

### Kabel połączeniowy

Kabel USB /  
kabel HDMI\*1

### Karta pamięci

SD/SDHC/  
SDXC

### Oprogramowanie

#### Olympus Workspace

Oprogramowanie do edytowania zdjęć

#### OLYMPUS Image Share (OI.Share)

Olympus Image Palette (OI.Palette)

OLYMPUS Image Track (OI.Track)

Aplikacja na smartfony

 : Produkty zgodne z aparatem E-M10 Mark IV

 : Produkty dostępne w sprzedaży

Aby uzyskać najnowsze informacje, należy odwiedzić witrynę firmy Olympus.

\*1 Kable HDMI są oferowane przez innych producentów.

\*2 Nie wszystkie obiektywy mogą być używane z adapterem. Więcej szczegółów na ten temat można znaleźć w oficjalnej witrynie firmy Olympus.

\*3 Informacje na temat zgodnych obiektywów można znaleźć w oficjalnej witrynie firmy Olympus.

## Obiektywy



Obiektywy systemu Micro Four Thirds



**MMF-2/MMF-3<sup>2</sup>**  
Adapter systemu  
Four Thirds



**BCL-1580/BCL-0980**  
Pokrywa bagnetu obiektywu

## Obiektyw systemu Four Thirds

## Konwerter do obiektywów\*<sup>3</sup>

**FCON-P01**  
Rybie oko

**WCON-P01**  
Szerokokątny

**MCON-P01**  
Makro

**MCON-P02**  
Makro

**MC-14**  
Telekonwerter

**MC-20**  
Telekonwerter

## Lampa błyskowa



**FL-900R**  
Elektroniczna lampa  
błyskowa

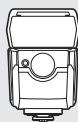

**FL-700WR**  
Elektroniczna lampa  
błyskowa

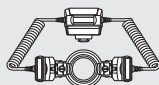

**STF-8**  
Kontroler błysku

## Akcesoria systemu wykorzystującego fale radiowe



**FC-WR**  
Nadajnik bezprzewodowy  
wykorzystujący fale radiowe



**FR-WR**  
Odbiornik bezprzewodowy  
wykorzystujący fale radiowe

## Czyszczenie i przechowywanie aparatu

### Czyszczenie aparatu

Przed rozpoczęciem czyszczenia aparatu wyłącz aparat i wyjmij baterię.

- Nie stosuj silnych rozpuszczalników takich jak benzen, alkohol ani materiałów nasączonych substancjami chemicznymi.

#### Elementy zewnętrzne:

- Przecierać delikatnie miękką ściereczką. Jeśli aparat jest bardzo zabrudzony, nasącz ściereczkę słabym roztworem wody z mydłem i dobrze wyciśnij. Wytrzeć aparat wilgotną ściereczką i osuszyć go suchą ściereczką. Po używaniu aparatu na plaży można go przetrzeć wilgotną, dobrze wyciśniętą szmatką.

#### Monitor:

- Przecierać delikatnie miękką ściereczką.

#### Obiektyw:

- Zdmuchnij pył z soczewki dostępną w sprzedaży gruszką fotograficzną. Obiektyw wytrzyj delikatnie bibułą do czyszczenia obiektywów.

### Zapis

- Jeśli aparat nie będzie używany przez dłuższy czas, wyjmij z niego baterię i kartę. Przechowuj aparat w chłodnym, suchym i dobrze wentylowanym miejscu.
- Co pewien czas należy wkładać baterię do aparatu i sprawdzać jego funkcjonowanie.
- Przed założeniem tylnych pokryw zetrzyj kurz i wszelkie ciała obce z korpusu aparatu i pokryw.
- Zakładaj pokrywę na aparat, gdy obiektyw nie jest zamontowany, aby uniemożliwić wnikanie pyłu do wnętrza aparatu. Przed odłożeniem obiektywu pamiętaj o założeniu jego przedniej i tylnej pokrywy.
- Wyczyść aparat po użyciu.
- Nie przechowuj aparatu w pobliżu preparatów odstraszających owady.
- Nie przechowuj aparatu w miejscach, w których są przetwarzane produkty chemiczne, ponieważ może to prowadzić do korozji aparatu.
- Jeżeli na obiektywie zostaną zabrudzenia, z czasem na jego powierzchni może się utworzyć trudna do usunięcia warstwa zabrudzeń.
- Jeżeli aparat nie był używany przez dłuższy czas, przed użyciem zawsze należy sprawdzić każdy jego element. Przed wykonaniem ważnego zdjęcia wykonaj zdjęcie próbne i sprawdź, czy aparat prawidłowo działa.

### Czyszczenie i sprawdzanie przetwornika obrazu

Aparat jest wyposażony w funkcję redukcji zapylenia, zapobiegającą dostawaniu się pyłu do przetwornika obrazu i usuwającą pył lub kurz z powierzchni przetwornika obrazu przy pomocy ultradźwiękowych wibracji. Funkcja redukcji zapylenia jest uaktywniana automatycznie po włączeniu aparatu.

Funkcja redukcji zapylenia jest uruchamiana w tym samym czasie, co operacja mapowanie pikseli służąca do sprawdzania przetwornika obrazu i obwodów przetwarzania obrazu. Ze względu na to, że funkcja redukcji zapylenia jest uaktywniana po każdym włączeniu aparatu, należy trzymać aparat poziomo, aby prawidłowo zadziałała.

## Mapowanie pikseli — kontrola funkcji przetwarzania obrazów

Operacja mapowania pikseli pozwala na sprawdzenie i regulowanie funkcji przetwornika obrazu i przetwarzania obrazu. Po wykonaniu zdjęć lub odtwarzaniu zaczekaj co najmniej minutę, zanim uaktywnisz funkcję mapowania pikseli, bo w przeciwnym wypadku może ona nie działać poprawnie.

- 1 W Menu własnym **I** wybierz opcję [Map.pikseli] (str. 139).
- 2 Naciśnij przycisk **▷**, a następnie przycisk **OK**.
  - Podczas wykonywania funkcji mapowania pikseli wyświetlany jest pasek [Zajęty]. Po zakończeniu mapowania pikseli zostanie wyświetlone menu.
  - Jeżeli podczas mapowania pikseli aparat zostanie przypadkowo wyłączony, zacznij ponownie od kroku 1.

## Rady i informacje dotyczące fotografowania

### Nie można włączyć aparatu, nawet gdy bateria jest naładowana

#### Bateria nie jest całkowicie naładowana

- Baterię należy ładować przy użyciu zasilacza sieciowego USB.

#### Bateria tymczasowo nie działa z powodu niskiej temperatury

- Wydajność akumulatorów obniża się w niskich temperaturach. Wyjmij baterię i ogrzej ją, wkładając ją na pewien czas do kieszeni.

### Wyświetla się komunikat o wyborze języka

Okno dialogowe pokazane na ilustracji zostanie wyświetlone w następujących przypadkach:

- Kamerę włączono po raz pierwszy
- Konfiguracja początkowa została poprzednio zakończona bez wyboru języka

Wybierz język zgodnie z opisem w części „Konfiguracja początkowa” (str. 22).

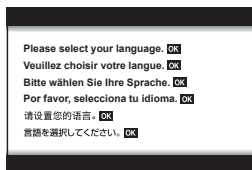

### Nie została ustawiona data i godzina

#### W aparacie używane są ustawienia fabryczne

- W ustawieniach fabrycznych czas i godzina nie są podane. Ustaw datę i godzinę przed rozpoczęciem korzystania z aparatu. „Konfiguracja początkowa” (str. 22)

#### Bateria jest wyjęta z aparatu

- Ustawienie daty i godziny zostanie skasowane i zostanie wyzerowane do ustawień domyślnych, jeśli aparat zostanie pozostawiony bez baterii przez mniej więcej jeden dzień. Ustawienia zostaną skasowane szybciej, jeżeli baterie umieszczono w aparacie na krótko przed ich wyjęciem. Przed wykonaniem ważnych zdjęć sprawdź, czy ustawienie daty i godziny jest poprawne.

### Ustawienia funkcji są przywracane do swoich wartości domyślnych

Opcje wybrane w trybie **AUTO** () , **SCN** lub **MAP** są resetowane po ustawieniu pokrętła wyboru trybu w innym położeniu.

### Funkcje, których nie można wybrać z menu

Niektóre pozycje menu mogą być niedostępne, gdy użytkownik korzysta z klawiszy strzałek.

- Pozycje niedostępne w aktualnym trybie fotografowania.
- Pozycje niedostępne ze względu na inne wybrane ustawienia:  
Kombinacje opcji [] (str. 77) i [Red.szumu] (str. 136) itp.

### Liczba pól AF zostaje zmniejszona

Rozmiar i liczba pól AF zmieniają się w zależności od współczynnika proporcji obrazu (str. 87), wybranego trybu pola AF (str. 72) i opcji wybranej dla pozycji [Telekonwerter cyfr.] (str. 121).



## Mimo naciskania spustu migawki nie są wykonywane zdjęcia

### Aparat wyłączył się automatycznie

- Jeśli przez ustawiony czas nie zostanie wykonana żadna operacja, aparat przełączy się w tryb uśpienia, aby oszczędzać baterię.  [Uśpienie] (str. 139)  
Aby wyjść z trybu uśpienia, naciśnij spust migawki do połowy.  
Jeżeli użytkownik nie wykona żadnych czynności przez następne 4 godziny, aparat wyłączy się automatycznie.

### Trwa ładowanie lampy błyskowej

- Kiedy trwa ładowanie, na monitorze miga symbol . Zaczekaj, aż symbol przestanie migać, a następnie naciśnij spust migawki.

### Nie można ustawić ostrości

- Aparat nie może ustawić ostrości na obiektach znajdujących się zbyt blisko niego lub nieodpowiednich do ustawiania ostrości (na wyświetlaczu miga symbol potwierdzenia ustawienia ostrości AF). Zwiększ odległość od obiektu lub ustaw ostrość na obiekcie o dużym kontraście znajdującym się w tej samej odległości co główny obiekt, a następnie ustaw kadr i zrób zdjęcie.

#### Obiekty, na których trudno ustawić ostrość

Automatyczne ustawienie ostrości może być utrudnione w następujących sytuacjach.

Miga symbol potwierdzenia ustawienia ostrości (AF). Nie jest ustawiona ostrość na tych obiektach.



Obiekty o niskim kontraście



Wyjątkowo jasne światło pośrodku kadru

Zapala się symbol AF, ale ostrość nie jest ustawiona na obiekcie.



Obiekty w różnej odległości

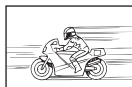

Obiekt znajdujący się w szybkim ruchu



Obiekt nie znajduje się wewnątrz obszaru AF

### Włączono redukcję szumów obrazu

- Przy fotografowaniu nocnych scenarii czas otwarcia migawki jest dłuższy, wskutek czego na obrazach powstają szumy. Po wykonaniu zdjęcia przy długich czasach otwarcia migawki włączana jest funkcja redukcji szumów. Podczas działania tej funkcji nie można robić następnych zdjęć. Funkcję [Red.szumu] można wyłączyć, wybierając opcję [Wyłączone].  [Red.szumu] (str. 136)

### Wykonane zdjęcie wygląda niekontrastowo

Ten efekt może wystąpić, jeżeli zostało wykonane zdjęcie obiektu podświetlonego całkowicie lub częściowo od tyłu. Jest on wywołany przez zjawisko zwane efektem „flary” lub „zjawy”. Jeżeli jest to możliwe, spróbuj skomponować kadr tak, aby nie obejmował silnych źródeł światła. Flara może się pojawić nawet wtedy, gdy źródło światła nie występuje w kadrze. Użyj osłony obiektywu, aby osłonić obiektyw od źródeł niepożądanego światła. Jeżeli użycie osłony przeciwsłonecznej nie pomoże, osłoń obiektyw od światła dłonią.  „Wymienne obiektywy” (str. 159)

## Na wykonanym zdjęciu na obiekcie widać białe kropki

Może to być spowodowane zablokowanymi pikselami na przetworniku obrazu. Użyj funkcji [Map.pikseli].

Jeśli to nie rozwiąże problemu, wykonaj mapowanie pikseli kilka razy.  „Mapowanie pikseli — kontrola funkcji przetwarzania obrazów” (str. 167)

## Obiekt jest zniekształcony

Następujące funkcje wykorzystują migawkę elektroniczną:

nagrywanie filmów (str. 65) / tryb cichy (str. 78) / opcja „panorama” trybu **SCN** (str. 38),  
opcje „cichy” (str. 38) i „zdjęcie z wielop. fokusem” (str. 39) / opcje „cichy” (str. 45),  
„panorama” (str. 46) i „bracketing ostrości” (str. 49) trybu **AP**

Może to powodować zniekształcenie, jeżeli obiekt szybko się porusza lub gdy nastąpi gwałtowny ruch aparatu. Unikaj gwałtownego poruszania aparatem podczas fotografowania lub korzystaj ze standardowej funkcji fotografowania sekwencyjnego.

## Na zdjęciach pojawiają się linie

Następujące funkcje wykorzystują funkcję elektronicznej migawki, co może powodować pojawienie się linii wynikających z migotania lub innych zjawisk związanych z oświetleniem świetłówkami lub lampami LED (efekt ten można czasami zredukować, wybierając dłuższy czas otwarcia migawki):

nagrywanie filmów (str. 65) / tryb cichy (str. 78) / opcja „panorama” trybu **SCN** (str. 38),  
opcje „cichy” (str. 38) i „zdjęcie z wielop. fokusem” (str. 39) / opcje „cichy” (str. 45),  
„panorama” (str. 46) i „bracketing ostrości” (str. 49) trybu **AP**

## Aparat zablokował się w trybie ręcznego ustawienia ostrości (MF)

Niektóre obiektywy są wyposażone w sprzężone ręczne ostrzenia, które włącza ręczne ustawienie ostrości, gdy pierścień ostrości jest przesunięty do tyłu. Sprawdź obiektyw.

 [Obiektywy ze sprzężeniem MF] (str. 160)

## Zmiana liczby klatek lub dodanie klatek do ekranu indeksu odtwarzania

Użyj opcji [Ust. Info] > [Ustawienia] w menu własnym **4**, aby zmienić liczbę wyświetlanych klatek lub dodać klatki do ekranu indeksu odtwarzania (str. 142).

## Wskazówki dotyczące ukrywania menu

Naciśnij przycisk **INFO**, aby wyświetlić lub ukryć wskazówki na ekranie menu (str. 119).

## Wyświetlanie funkcji przypisanych do pokręteł i przycisków







Użyj opcji w menu własnym **B**, aby wyświetlić funkcje przypisane do elementów sterujących aparatu.





[Funkcja przycisku] (str. 134)/[] [Funkcja] (str. 134)/[Funkcja pokręteła] (str. 134)

## Filmy nie są odtwarzane płynnie podczas oglądania na telewizorze

Częstotliwość klatek filmu może nie odpowiadać standardowi wideo używanemu w telewizorze. Zamiast tego obejrzyj film na komputerze. Przed rozpoczęciem nagrywania filmów w celu obejrzenia ich na telewizorze wybierz częstotliwość odpowiadającą standardowi wideo stosowanemu w danym urządzeniu.  [Liczba klatek filmu] (str. 127)

## Kody błędów

Wskazanie na monitorze	Możliwa przyczyna	Rozwiązanie
 Brak karty	Karta nie została włożona lub nie może zostać rozpoznana.	Włóż kartę lub wymień na inną.
 Błąd karty	Wystąpił problem z kartą.	Ponownie włóż kartę. Jeśli to nie rozwiąże problemu, sformatuj kartę. Jeśli karty nie można sformatować, nie nadaje się ona do użytku.
 Ochrona Przed Zapisem	Na aktualnej karcie nie można zapisać danych.	Przełącznik Ochrona przed zapisem karty jest ustawiony w pozycji „LOCK”. Przetwórz przełącznik. (str. 158)
 Karta jest pełna	<ul style="list-style-type: none"> <li>• Karta jest pełna. Nie można wykonać więcej zdjęć lub zapisać informacji takich jak np. zaznaczenie do wydruku.</li> <li>• Na karcie nie ma wolnego miejsca i nie można zapisać danych rezerwacji do wydruku lub nowych zdjęć.</li> </ul>	Wymień kartę lub skasuj niepotrzebne zdjęcia. Przed skasowaniem przenieś potrzebne zdjęcia do komputera.
 Brak obrazu	Na karcie nie ma zdjęć.	Karta nie zawiera żadnych zdjęć. Zapisz zdjęcia, a następnie je odtwórz.
 Błąd obrazu	Wybranego zdjęcia nie można wyświetlić, ponieważ jest ono uszkodzone. Ewentualnie zdjęcie to nie może być wyświetlane w tym aparacie.	Obejrzyj zdjęcie w komputerze posługując się oprogramowaniem do przetwarzania obrazów. Jeżeli nie można tego zrobić, obraz jest uszkodzony.
 Nie Można Edytować Zdjęcia.	Zdjęcia wykonane w innym aparacie nie mogą być edytowane.	Użyj oprogramowania do edycji obrazów, aby przeprowadzić edycję tych zdjęć.
R/M/D	Zegar nie jest ustawiony.	Ustaw zegar (str. 23).

Wskazanie na monitorze	Możliwa przyczyna	Rozwiązanie
		Wyłącz aparat i poczekaj na obniżenie temperatury wewnętrznej.
 Temperatura wewnątrz aparatu jest zbyt wysoka. Należy poczekać przed użytkowaniem aparatu na spadek temperatury.	Temperatura wewnętrzna aparatu wzrosła w wyniku ciągłego użycia.	Poczekaj chwilę na automatyczne wyłączenie się aparatu. Poczekaj, aż wewnętrzna temperatura aparatu obniży się przed ponownym użytkowaniem urządzenia.
 Bateria rozładowana	Bateria jest rozładowana.	Naładuj baterię.
 Brak połączenia	Aparat nie jest prawidłowo podłączony do komputera, wyświetlacza HDMI lub innego urządzenia.	Podłącz ponownie aparat.
 Nie można drukować	Nie ma możliwości zaznaczenia do wydruku zdjęć zapisanych na innych aparatach.	W tym celu należy użyć komputera itp.
Obiektyw jest zablokowany. Proszę wysunąć obiektyw.	Wysuwany obiektyw nie zostaje wysunięty.	Wysuń obiektyw.
Sprawdź stan obiektywu.	Wystąpiło nietypowe zjawisko między aparatem a obiektywem.	Wyłącz aparat, sprawdź połączenie z obiektywem i włącz ponownie aparat.
Ta funkcja wymaga zastosowania zgodnego obiektywu. Należy założyć zgodny obiektyw.	Obiektyw nie obsługuje wybranego trybu fotografowania.	Wybierz obiektyw, który obsługuje wybrany tryb fotografowania, lub wybierz inny tryb fotografowania.

## Domyślne

\*1: Możliwość przywrócenia ustawień domyślnych po wybraniu opcji [Pełne] dla ustawienia [Resetuj].

\*2: Możliwość przywrócenia ustawień domyślnych po wybraniu opcji [Podstawowe] dla ustawienia [Resetuj].

### Funkcja przycisku/Ster. na żywo/Pełne sterowanie LV

Funkcja	Domyślne	*1	*2	
ISO	AUTO	✓	✓	74
Fotografowanie seryjne/samowyzwalacz		✓	✓	77
Ustawienia pola AF		✓	✓	72
Fotografowanie z lampą błyskową		✓	✓	74
Tryb AF	S-AF	✓	✓	85
Tryb AF	C-AF	✓	✓	127
Współczynnik proporcji obrazu	4:3	✓	✓	87
	L/F	✓	✓	87
(4K)	3840×2160 30p	—	—	90
(Standardowy)	1920×1080 wysoka jakość 60p	✓	✓	91
(Wys. prędkość)	1280×720 wys. prędk. 120fps	—	—	90
Tryb filmowania (ekspozycji)	<b>P</b>	✓	—	92

### Menu fotografowania

Karta	Funkcja	Domyślne	*1	*2		
	Resetuj	Podstawowe	—	—	121	
	Tryb obrazu	Naturalny	✓	✓	81, 121	
	Telekonwerter cyfr.	Wyłączone	✓	✓	121	
	Pomiar		✓	✓	96	
	Podśw.AF	Wł.	✓	✓	121	
	Stabilizator obrazu	S-IS włączone	✓	✓	94	
	Szybkość zoomu el.	Normalny	✓	—	122	
		±0,0	✓	✓	93	
	Wielokr. ekspozyc.	Liczba klatek	Wyłączone	✓	✓	122
		Auto wzmocn.	Wyłączone	✓	✓	
		Nakładka	Wyłączone	✓	✓	
	Zd.w cz./Ust. Tme Lap	Wyłączone	✓	✓	124	
	Ustawienia trybu cichego	Red.szumu	Wyłączone	✓	—	125
			Nie zezwalaj	✓	—	
		Podśw.AF	Nie zezwalaj	✓	—	
Tryb Flesza		Nie zezwalaj	✓	—		
Tryb RC	Wyłączone	✓	✓	126		

## 📷 Menu wideo



























Karta	Funkcja	Domyślnie	*1	*2	👉
📷	Film 🎤	Wł.	✓	✓	127
	Głośność nagrania	±0	✓	—	127
	📷 Tryb AF	C-AF	✓	✓	127
	📷 Stabilizator obrazu	M-IS <b>1</b>	✓	✓	94
	📷 Szybkość zoomu el.	Normalny	✓	—	127
	Liczba klatek filmu	30p	✓	—	88, 127
	Szybkość transmisji bitów filmu	Mała	✓	—	88, 127



























## ▶ Menu odtwarzania

Karta	Funkcja	Domyślnie	*1	*2	👉		
▶	📄	Start	—	—	—		
		BGM	Wł.	✓	✓		
		Slajd	Wszystkie	✓	✓	111	
		Interwał slajdu	3 s	✓	—		
		Interwał filmu	Krótki	✓	—		
	📁	Wł.	✓	✓	128		
	Edycja	Wyb. Zdjęcie	Edytuj RAW	—	—	—	128
			Edytuj JPEG	—			129
			Edytuj filmy	—			130, 131
			🎤	—			115, 129
		Nakładka obr.	—			130	
		Zam. druku	—	—	—	114	
		Kas. ochrony	—	—	—	131	
		Resetuj kolejność udostęp.	—	—	—	113	
	Połączenie urządzenia	—	—	—	147		

## ⚙️ Menu własne





Karta	Funkcja	Domyślnie	*1	*2	👉		
⚙️	AF/MF						
	A	AEL/AFL	S-AF	Tryb 1	✓	✓	134, 140
			C-AF	Tryb 2			
			MF	Tryb 1			
		Panel wyboru pola AF	Wyłączone	✓	✓	134	
		☹️ Priorytet twarzy	☹️	✓	—	73, 134	
	Asystent MF	Powiększenie	Wyłączone	✓	—	134,	
		Podgląd	Wyłączone	✓	—	141	
	Reset obtk.	Wł.	✓	✓	134		

Karta	Funkcja	Domyślnie	*1	*2		
	Przycisk/Pokrętko					
	<b>B</b> Funkcja przycisku	Funkcja  AFL	AEL/AFL	✓	—	103, 134
		Funkcja  CQ2	CQ2	✓	—	
		Funkcja  REC	REC	✓	—	
	  Funkcja			✓	—	134
	Funkcja pokrętko	P	Przednie pokrętko:  Tylne pokrętko: Ps	✓	—	134
		A	Przednie pokrętko:  Tylne pokrętko: F nr			
		S	Przednie pokrętko:  Tylne pokrętko: migawka			
		M	Przednie pokrętko: F nr Tylne pokrętko: migawka			
	Wyśw./  /PC					
<b>C1</b>	 Ust. sterowania	 AUTO	 LV-C	✓	—	80, 135
		P/A/S/M	 LV-C	✓	—	
		ART	 LV-C	✓	—	
		SCN/ 	 LV-C	✓	—	
	 /Ust. Info	Info 	Tylko obraz, Całkowita	✓	✓	135, 141
		Info LV	Własne1 (  ) , Własne2 (wskaźnik poziomu)	✓	—	
		 Ustawienia	25, Kalendarz	✓	—	
	Nocne kadry		Wyłączone	✓	✓	135
	Redukcja migotania		Auto	✓	—	135
	Wyświetlona siatka		Wyłączone	✓	—	135
Kolor podglądu		Czerwony	✓	—	135	
<b>C2</b>			Wł.	✓	✓	136
	HDMI	Rozmiar wyjścia	1080p	✓	—	136,
		Ster. HDMI	Wyłączone	✓	—	143
	Tryb USB		Auto	✓	✓	136
Eksp./ISO/BULB						
<b>D1</b>	Fleksja ekspozycji		±0	✓	—	136
						
						
	Ust. auto ISO	Górna granica	6400	✓	✓	136
		Domyślnie	200	✓	✓	
Filtr szum.		Standardowy	✓	✓	136	
Red.szumu		Auto	✓	✓	62, 136	
<b>D2</b>	Timer Bulb/Time		8 min	✓	✓	61, 137
	Live Bulb		Wyłączone	✓	—	61, 137
	Live Time		0,5 s	✓	—	61, 137
	Kompozytowy - ustawienia		1 s	✓	—	63, 137

Karta	Funkcja	Domyślnie	*1	*2			
	 Własne						
		X-Sync 	1/250	✓	✓	137, 144	
		Dł. błysku 	1/60	✓	✓	137, 144	
		 + 	Wyłączone	✓	✓	71, 93, 137	
		 +WB	<sup>WB</sup> AUTO	✓	—	137	
	 -/WB/Kolor						
		 Ustaw	 -1  ,  -2  ,  -3  ,  -4 	✓	✓	137, 145	
		WB	Auto	✓	✓	84, 137	
		<sup>WB</sup> AUTO Zach. ciepły kolor	Wł.	✓	✓	137	
		Przestrzeń	sRGB	✓	✓	101, 137	
	Zapis						
		Nazwa pliku	Resetuj	✓	—	138	
		Ed.Nazplik	—	✓	—	138	
		Ust. Copyright	Info Copyright	Wyłączone	✓	—	138
			Nazwisko artysty	—	—	—	
	Nazwa Copyright	—	—	—			
EVF							
	Auto przełącznik EVF	Wł.	✓	—	139		
	Regulacja wizjera	Auto. naśw. EVF	Wyłączone	✓	—	139	
		Regulacja wizjera	 ±0,  ±0	✓	—		
 Narzędzia							
	Map.pikseli	—	—	—	139, 167		
	Korekta poziomu	—	✓	—	139		
	Ust. ekranu dotyk.	Wł.	✓	—	139		
	Uśpienie	1 min	✓	✓	21, 139		
	Certyfikat	—	—	—	139		



## ☰ Menu ustawień

Karta	Funkcja	Domyślnie	*1	*2		
☰	Ustawianie karty	—	—	—	133	
		—	—	—	23	
		Angielski	—	—	132, 133	
		ℓ ±0, ‰ ±0, Naturalny	✓	—	132	
	Podgląd	0,5 s	✓	—	132	
	Ustawienia Wi-Fi/Bluetooth	Funkcje bezprzew.	Wł.	✓	—	154
		Bluetooth	Wł.	✓	—	148
		Wyłączenie (wstrzymanie)	Wybierz	✓	—	149
		Hasło połączenia	—	—	—	154
		Resetowanie ustawień	—	—	—	153
	Firmware	—	—	—	132	

## Dane techniczne

### ■ Aparat

Typ produktu	
Typ produktu	Cyfrowy aparat fotograficzny z systemem wymiennych obiektywów systemu Micro Four Thirds
Obiektyw	M.Zuiko Digital, obiektywy systemu Micro Four Thirds
Mocowanie obiektywu	Bagnet Micro Four Thirds
Odpowiednik ogniskowej dla aparatu na film 35 mm	W przybliżeniu podwójna ogniskowa obiektywu
Matryca obrazu	
Typ produktu	Czujnik Live MOS 4/3"
Całkowita liczba pikseli	Okolo 21,77 miliona pikseli
Efektywna liczba pikseli	Okolo 20,30 miliona pikseli
Wymiary ekranu	17,4 mm (wys.) × 13,0 mm (szer.)
Współczynnik proporcji obrazu	1,33 (4:3)
Celownik	
Typ	Celownik elektroniczny z czujnikiem oka
Liczba pikseli	Okolo 2,36 miliona pikseli
Powiększenie	100%
Punkt oka	Ok. 19,2 mm ( $-1\text{ m}^{-1}$ )
Funkcja podglądu na żywo	
Czujnik	Korzysta z czujnika Live MOS
Powiększenie	100%
Monitor	
Typ produktu	3,0-calowy, dotykowy, kolorowy ekran LCD TFT z możliwością zmiany kąta ustawienia
Całkowita liczba pikseli	Okolo 1,04 miliona pikseli (współczynnik proporcji 3:2)
Migawka	
Typ produktu	Skomputeryzowana migawka na płaszczyźnie ogniskowej
Czas otwarcia migawki	1/4000–60 s, fotografowanie przy długiej ekspozycji, fotografowanie czasowe
Autofokus	
Typ produktu	Szybki autofokus obrazowy
Punkty ustawiania ostrości	121 punktów
Wybór punktu ostrości	Automatyczny, opcjonalny
Kontrola ekspozycji	
System pomiaru	System pomiaru TTL (pomiar przetwornika) Cyfrowy pomiar ESP/Pomiar centralnie ważony/Pomiar punktowy
Zakres pomiaru	EV -2-20 (f/obiektyw 2,8, ISO100)
Tryby fotografowania	: AUTO/ <b>P</b> : Program AE (można zmienić program)/ <b>A</b> : Tryb priorytetu przysłony AE/ <b>S</b> : Tryb priorytetu migawki AE/ <b>M</b> : Ręczny/: Film/ <b>ART</b> : Filtr artystyczny/ <b>SCN</b> : Scena/ <b>AP</b> : Tryb zaawansowanego fotografowania

Czułość ISO	LOW, 200–25600 (przyrost 1/3, 1 EV)
Kompensacja ekspozycji	± 5,0 EV (krok 1/3 EV)
<b>Balans bieli</b>	
Typ produktu	Matryca obrazu
Ustawienie trybu	Automatyczny/Zapisany balans bieli (6 ustawień)/Własny balans bieli/WB z pomiarem własnym (w aparacie można zapisać maksymalnie 4 ustawienia)
<b>Nagrywanie</b>	
Pamięć	SD, SDHC i SDXC Obsługa UHS-II
System zapisu	Zapis cyfrowy, JPEG (DCF2.0), dane RAW
Zastosowane standardy	Exif 2.31, Digital Print Order Format (DPOF)
Dźwięk ze zdjęciami	Format Wave
Film	MPEG-4 AVC/H.264
Dźwięk	Stereo, PCM 48 kHz
<b>Odtwarzanie</b>	
Format wyświetlania	Pojedyncza klatka, odtwarzanie w zbliżeniu, wyświetlanie indeksu, wyświetlanie kalendarza
<b>Napęd</b>	
Tryb wyzwalania migawki	Wykonywanie pojedynczych zdjęć / fotografowanie sekwencyjne / samowyzwalacz / fotografowanie w trybie cichym
Fotografowanie sekwencyjne	Do około 8,7 kl./s (□) / do około 15 kl./s (♥□)
Samowyzwalacz	Czas działania: 12 sek./2 sek./użytkownika
Funkcja oszczędzania energii	Przełączanie do trybu uśpienia: po 1 minucie (ustawienia tej funkcji można dostosować). Wyłączenie: 4 godziny
<b>Lampa błyskowa</b>	
Liczba przewodnia	5,1 (ISO 100•m)/7,2 (ISO 200•m)
Kąt błysku	Obejmuje kąt widzenia dla obiektywu 14 mm (odpowiednik 28 mm w formie 35 mm)
Tryb sterowania błyskiem	TTL-AUTO (przedbłysk TTL)/MANUAL
Czas synchronizacji	1/250 s lub dłużej
<b>Bezprzewodowa sieć LAN</b>	
Zgodność ze standardem	IEEE 802.11b/g/n
<b>Bluetooth®</b>	
Zgodność ze standardem	Bluetooth wersja 4.2 BLE
<b>Złącze zewnętrzne</b>	
Złącze mikro-USB/złącze HDMI mikro (typ D)	
<b>Zasilacz</b>	
Bateria	Bateria litowo-jonowa ×1
<b>Wymiary/masa</b>	
Wymiary	121,7 mm (szer.) × 84,6 mm (wys.) × 49 mm (gl.) (bez części wystających)
Waga	Ok. 383 g (z baterią i kartą pamięci)

Środowisko robocze	
Temperatura	Od 0°C do 40°C (praca) / Od -20°C do 60°C (przechowywanie)
Wilgotność	30%–90% (praca)/10%–90% (przechowywanie)

Terminy HDMI, HDMI High Definition Multimedia Interface oraz logo HDMI są znakami towarowymi lub zarejestrowanymi znakami towarowymi HDMI Licensing Administrator, Inc. w Stanach Zjednoczonych i innych krajach.



### ■ Bateria litowo-jonowa

NR MODELU	BLS-00
Typ produktu	Bateria litowo-jonowa wielokrotnego ładowania
Napięcie nominalne	7,2 V (prąd stały)
Pojemność nominalna	1210 mAh
Liczba cykli ładowań i rozładowań	Ok. 500 (zależnie od warunków użytkowania)
Temperatura otoczenia	Od 0°C do 40°C (ładowanie)
Wymiary	Ok. 35,5 mm (szer.) × 12,8 mm (wys.) × 55 mm (gł.)
Waga	Ok. 46 g

### ■ Zasilacz sieciowy USB

NR MODELU	F-5AC-1/F-5AC-2
Znamionowe napięcie wejścia	100 V–240 V (50/60 Hz) (prąd przemienny)
Znamionowe napięcie wyjścia	Prąd stały 5 V, 1500 mA
Temperatura otoczenia	Od 0°C do 40°C (praca) / Od -20°C do 60°C (przechowywanie)

- DANE TECHNICZNE MOGĄ BYĆ ZMIENIANE BEZ UPRZEDZENIA ORAZ BEZ JAKICHKOLWIEK ZOBOWIĄZAŃ ZE STRONY PRODUCENTA.
- Najnowsze dane techniczne znajdują się na stronie internetowej producenta.

## ZASADY BEZPIECZEŃSTWA



## UWAGA

RYZIKO PORAŻENIA  
PRĄDEM  
NIE OTWIERAĆ



UWAGA: ABY OGRANICZYĆ RYZYKO PORAŻENIA PRĄDEM ELEKTRYCZNYM, NIE ZDEJMUJ POKRYW (RÓWNIEŻ TYLNEJ). WEWNĄTRZ APARATU NIE MA ŻADNYCH ELEMENTÓW PRZEZNACZONYCH DO OBSŁUGI LUB NAPRAWY PRZEZ UŻYTKOWNIKA. WSZELKIE CZYNNOŚCI SERWISOWE POWINNY BYĆ ZLECANE DO WYKONANIA ODPowiednio WYKwalifikowanemu PERSONELowi SERWISU OLYMPUS.



Wykrzyknik umieszczony w trójkącie informuje o ważnych instrukcjach dotyczących działania i konserwacji, zawartych w załączonej do aparatu dokumentacji.



## OSTRZEŻENIE

Jeśli podczas użytkowania produktu nie będą przestrzegane wskazówki podane pod tym symbolem, może to spowodować poważne obrażenia ciała lub śmierć.



## UWAGA

Jeśli podczas użytkowania produktu nie będą przestrzegane wskazówki podane pod tym symbolem, może to spowodować obrażenia ciała.



## OŚWIADCZENIE

Jeśli podczas użytkowania produktu nie będą przestrzegane wskazówki podane pod tym symbolem, może to spowodować uszkodzenie sprzętu.

## OSTRZEŻENIE!

ABY UNIKAĆ NIEBEZPIECZEŃSTWA POŻARU I PORAŻENIA PRĄDEM, NIGDY NIE NALEŻY WYSTAWIAĆ PRODUKTU NA DZIAŁANIE WODY ANI UŻYWAĆ GO PRZY DUŻEJ WILGOTNOŚCI POWIETRZA.

## Ostrzeżenia ogólne

**Przeczytaj wszystkie wskazówki** — przed rozpoczęciem korzystania z produktu przeczytaj całą instrukcję obsługi. Zachowaj wszystkie instrukcje i dokumenty na przyszłość.

**Źródło zasilania** — Produkt można podłączać tylko do źródła zasilania opisanego na etykiecie produktu.

**Ciała obce** — Aby uniknąć obrażeń ciała, nigdy nie wkładaj metalowych przedmiotów do wnętrza produktu.

**Czyszczenie** — Przed czyszczeniem zawsze odłącz produkt od ściennego gniazdka sieci elektrycznej. Do czyszczenia używaj tylko lekko wilgotnej szmatki. Do czyszczenia urządzenia nigdy nie używaj środków czyszczących w płynie lub aerozolu ani żadnych rozpuszczalników organicznych.

**Ciepło** — Nigdy nie używaj ani nie przechowuj produktu w pobliżu źródła ciepła, takiego jak grzejnik, kaloryfer, piecyk i inne urządzenia grzewcze, a także w pobliżu wzmacniaczy stereo.

**Wypożyczenie dodatkowe** — ze względów bezpieczeństwa i w celu uniknięcia uszkodzenia aparatu korzystaj wyłącznie z akcesoriów zalecanych przez firmę Olympus.

**Ustawianie aparatu** — Aby uniknąć uszkodzenia aparatu i zapobiec ewentualnemu wypadkowi, nigdy nie stawiaj aparatu na niestabilnej podstawie, statywie czy w niepewnym uchwycie.

## **⚠ OSTRZEŻENIE**

- **Nie należy korzystać z aparatu w pobliżu łatwopalnych lub wybuchowych gazów.**
- **Fotografując za pomocą celownika, należy od czasu do czasu pozwolić oczom odpocząć.**

Nieprzestrzeganie tego zalecenia może powodować zmęczenie oczu, nudności lub objawy podobne do choroby lokomocyjnej. Długość i częstotliwość odpoczynku zależy od uwarunkowań osobniczych; należy kierować się w tym zakresie własnym osądem. W przypadku wystąpienia zmęczenia lub złego samopoczucia, należy unikać korzystania z celownika, a w razie potrzeby zasięgnąć porady lekarza.

- **Nie używaj lampy błyskowej i diody LED (w tym wspomaganą AF) w niewielkiej odległości od osób (niemowlęta, małe dzieci itp.).**
  - Zdjęcia należy robić w odległości przynajmniej 1 metra od twarzy fotografowanych osób. Zadziałanie lampy błyskowej za blisko fotografowanej osoby może spowodować chwilową utratę wzroku.
- **Nie patrz przez aparat na słońce lub inne silne źródło światła.**
- **Aparat należy trzymać z daleka od małych dzieci i niemowląt.**
  - Aparat należy zawsze używać i przechowywać w miejscach niedostępnych dla małych dzieci i niemowląt, aby uchronić je przed poniszszymi niebezpiecznymi sytuacjami, które mogą stać się przyczyną poważnych obrażeń ciała:
    - Zapłatanie się w pasek aparatu, co może prowadzić do uduszenia.
    - Przypadkowemu połknięciu baterii, kart lub innych małych elementów.
    - Przypadkowe błyśnięcie lampą we własne oczy lub w oczy dziecka.
    - Przypadkowe zranienie ruchomymi częściami aparatu.
- **Jeśli zasilacz sieciowy USB osiągnie bardzo wysoką temperaturę lub zauważysz, że wydziela dziwny zapach, odgłosy lub dym, natychmiast odłącz wtyczkę kabla od gniazda zasilania i przerwij korzystanie z zasilacza. Następnie skontaktuj się z autoryzowanym dystrybutorem lub serwisem.**
- **Jeśli aparat wydziela dziwny zapach, odgłosy lub dym, natychmiast go wyłącz.**
  - Nigdy nie wyjmuj wtedy baterii gołymi rękami; grozi to pożarem lub poparzeniem dłoni.

- Nigdy nie trzymaj ani nie obsługuj aparatu mokrymi rękami. Może to spowodować przegrzanie, spalanie, wybuch aparatu, porażenie prądem elektrycznym lub nieprawidłowe działanie urządzenia.
- **Nie pozostawiaj aparatu w miejscach, w których może być on narażony na działanie wysokich temperatur.**
  - Wysokie temperatury mogą powodować uszkodzenie części aparatu, a w niektórych przypadkach nawet jego zapalenie. Nie używaj ładowarki ani zasilacza sieciowego USB, gdy jest on czymś przykryty (np. kocem). Może to spowodować przegrzanie i pożar.
- **Zachowaj ostrożność przy obsłudze aparatu, aby nie doznać lekkiego poparzenia.**
  - Jeśli aparat zawiera metalowe części, ich nagrzanie może spowodować poparzenie. Należy zwrócić uwagę na następujące problemy:
    - Aparat rozgrzewa się wskutek dłuższego używania. Trzymany w rękę gorący aparat może spowodować lekkie oparzenie.
    - W miejscach o ekstremalnie niskich temperaturach temperatura korpusu aparatu może być niższa od temperatury otoczenia. Jeśli to możliwe, w niskich temperaturach aparat należy obsługiwać w rękawiczkach.
- Aby chronić precyzyjne elementy niniejszego produktu, nigdy podczas używania lub przechowywania nie należy pozostawiać aparatu w następujących miejscach:
  - w miejscach o wysokiej, ekstremalnie wysokiej lub ekstremalnie zmiennej temperaturze i/lub wilgotności. Bezpośrednio na świetle słonecznym, na plaży, w zamkniętym samochodzie, w pobliżu źródła ciepła (kuchenka, kaloryfer itp.) lub nawilzaczy powietrza;
  - w miejscach zapaszczonech lub zakurzonych i zapyłonych;
  - w pobliżu materiałów łatwopalnych i wybuchowych;
  - w miejscach wilgotnych, np. w łazience lub na deszczu.
  - w miejscach narażonych na silne wibracje.
- Aparat pracuje na baterii litowo-jonowej zgodnej z wymogami firmy Olympus. Baterię tę należy ładować za pomocą wskazanej przez producenta ładowarki lub zasilacza sieciowego USB. Nie należy używać innych zasilaczy sieciowych USB ani ładowarek.

- Nie wolno wrzucać baterii do ognia ani odgrzewać ich w mikrofalówce, na palnikach, zbiornikach ciśnieniowych itp.
- Nie wolno pozostawiać aparatu na urządzeniach elektromagnetycznych ani w ich pobliżu.  
Może to spowodować przegrzanie, pożar lub wybuch.
- Nie podłączać zacisków do jakichkolwiek metalowych obiektów.
- Przenosząc lub przechowując baterie, należy uważać, by nie stykały się one z żadnymi metalowymi przedmiotami, takimi jak biżuteria, spinki, zszywacze, klucze itp. W przeciwnym wypadku zwarcie może spowodować przegrzanie, wybuch lub pożar, które doprowadzą do poparzenia użytkownika.
- Aby zapobiec wyciekowi elektrolitu lub uszkodzeniu biegunów baterii, należy ich używać zgodnie z przedstawionymi poniżej wskazówkami. W żadnym wypadku nie należy demontować baterii ani ich modyfikować, lutować itp.
- Jeśli elektrolit z baterii dostanie się do oczu, należy natychmiast przemyć je czystą, chłodną, bieżącą wodą, a następnie jak najszybciej skorzystać z pomocy lekarskiej.
- Jeśli nie możesz wyjąć baterii z aparatu, skontaktuj się z autoryzowanym dystrybutorem lub serwisem. Nie próbuj wyjmować baterii na siłę. Uszkodzenia zewnętrznej części baterii (zarysowania itp.) mogą spowodować nagrzewanie się i wybuch.
- Baterie należy zawsze przechowywać w miejscach niedostępnych dla małych dzieci i zwierząt domowych. Jeśli dziecko lub zwierzę przypadkowo połknie baterię, należy natychmiast skorzystać z pomocy lekarskiej.
- Aby zapobiec wyciekaniu elektrolitu z baterii, przegrzaniu lub wybuchowi baterii, należy używać wyłącznie baterii zalecanych dla tego produktu.
- Jeśli baterie przeznaczone do wielokrotnego ładowania (akumulatorki) nie naładują się w określonym przez producenta czasie, należy przerwać ładowanie i nie używać takich baterii.
- Nie należy używać baterii, których obudowa jest zarysowana lub uszkodzona; unikać zarysowania baterii.
- Należy unikać uderzania lub upuszczania baterii, aby nie narażać jej na silne wstrząsy i ciągłe drgania. Może to spowodować przegrzanie, pożar lub wybuch.
- Jeśli z baterii wycieknie elektrolit, wydobywać się z niej będzie nieprzyjemny zapach, zmieni ona kolor lub kształt albo wykaże inne nietypowe oznaki podczas pracy, należy natychmiast przerwać używanie aparatu i niezwłocznie odsunąć go od źródła ognia.
- Jeśli elektrolit z akumulatora dostanie się na ubranie lub skórę, należy natychmiast zdjąć ubranie i przemyć skażone miejsca czystą, zimną, bieżącą wodą. Jeśli elektrolit spowoduje poparzenie skóry, należy natychmiast skorzystać z pomocy lekarskiej.
- Nie używać baterii litowo-jonowych w niskiej temperaturze otoczenia. Grozi to jej przegrzaniem, zapłonem lub eksplozją.
- Bateria litowo-jonowa firmy Olympus jest przeznaczona do stosowania jedynie w aparatach firmy Olympus. Nie wolno jej wykorzystywać w innych urządzeniach.
- **Nie pozwalaj dzieciom ani zwierzętom na dotykanie lub przenoszenie baterii (nie pozwalaj na niebezpieczne zachowania, takie jak lizanie baterii, wkładanie jej do ust lub żucie).**

## Używać wyłącznie przystosowanych do produktu baterii do wielokrotnego ładowania, ładowarek i zasilaczy sieciowych USB

Stanowczo zalecamy używanie wyłącznie oryginalnych, przystosowanych do produktów firmy Olympus baterii do wielokrotnego ładowania, ładowarek i zasilaczy sieciowych USB. Używanie baterii przeznaczonej do wielokrotnego ładowania, ładowarki i/lub zasilacza sieciowego USB innej firmy może spowodować pożar lub zranienia spowodowane wyciekaniem elektrolitu, nagrzaniem i zapłonem albo uszkodzeniem baterii. Firma Olympus nie odpowiada za wypadki i szkody, które mogą być spowodowane przez używanie baterii, ładowarek i/lub zasilaczy sieciowych USB nie będących oryginalnymi akcesoriami firmy Olympus.

### UWAGA

- **Nie zasłaniać ręką lampy przy błysku.**
- Dołączony zasilacz sieciowy USB F-5AC został zaprojektowany jedynie do użycia z tym aparatem. Przy użyciu tego zasilacza sieciowego USB nie można ładować innych aparatów.
- Dołączonego zasilacza sieciowego F-5AC nie należy podłączać do innych urządzeń niż ten aparat.

- Nie wolno przechowywać baterii w miejscach narażonych na bezpośrednie światło słoneczne lub wysokie temperatury, np. w rozgrzanym samochodzie, w pobliżu źródeł ciepła itp.
- Baterie powinny być zawsze suche.
- Przy dłuższym użyciu bateria może nagrzać się do wysokiej temperatury. Aby uniknąć lekkich poparzeń, nie należy wyjmować baterii od razu po zakończeniu używania aparatu.
- Aparat jest zasilany jedną baterią litowo-jonową firmy Olympus. Należy używać określonej, oryginalnej baterii. Włożenie do aparatu baterii niewłaściwego rodzaju grozi eksplozją.
- Oddawaj baterie do punktów recyklingu — pomóż chronić naturalne zasoby naszej planety. Wyrzucając zużyte baterie, należy pamiętać o zakryciu ich złączy oraz zawsze przestrzegać lokalnych praw i uregulowań.

## **⚠ OŚWIADCZENIE**

- **Nie używaj ani nie przechowuj aparatu w zakurzonych lub wilgotnych miejscach.**
- **Należy używać kart pamięci SD/SDHC/SDXC. Nie należy używać innych typów kart.**

- W przypadku przypadkowego włożenia karty innego typu do aparatu skontaktuj się z autoryzowanym dystrybutorem lub serwisem. Nie próbuj wyjmować karty na siłę.
- Aby zapobiec utracie danych, należy regularnie sporządzać kopię zapasową ważnych danych na komputerze lub innym urządzeniu do przechowywania danych.
- Firma OLYMPUS nie ponosi żadnej odpowiedzialności za utratę danych związanych z niniejszym urządzeniem.
- Podczas noszenia aparatu należy się ostrożnie obchodzić z paskiem. Może on łatwo zaczepić się o wystający przedmiot i spowodować poważne uszkodzenie.
- Podczas przenoszenia aparatu należy odłączyć statyw i wszystkie akcesoria inne niż akcesoria firmy OLYMPUS.
- Nie należy nigdy upuszczać aparatu i narażać go na silne wstrząsy lub drgania.
- Podczas umieszczania aparatu na statywie lub zdejmowania z niego należy obracać śrubę statywu, a nie aparat.
- Nie dotykać elektrycznych styków aparatu.
- Nie zostawiać aparatu z obiektywem skierowanym bezpośrednio na słońce. Może to spowodować uszkodzenie obiektywu lub kurtny migawki, nieprawidłowe kolory, efekty tzw. „zjawy” na matrycy aparatu lub nawet zapalenie się aparatu.

- Nie wystawiać celownika na działanie źródła silnego światła lub promieni słonecznych. Ciepło może uszkodzić celownik.
- Nie naciskać obiektywu ani nie pociągać zbyt mocno za obiektyw.
- Przed wymianą baterii lub otwieraniem i zamykaniem osłon należy koniecznie usunąć znajdujące się na produkcie krople wody lub wilgoci.
- Jeśli aparat ma być przechowywany przez dłuższy czas, wyjąć z niego baterie. Przechowywać aparat w chłodnym, suchym miejscu, aby zapobiec skraplaniu pary wodnej lub powstawaniu pleśni w jego wnętrzu. Po dłuższym okresie przechowywania sprawdzić, czy aparat nadal funkcjonuje prawidłowo, np. włączając go i naciskając spust migawki.
- Aparat może nie działać prawidłowo, gdy jest używany w miejscach, w których jest narażony na działanie pola magnetycznego/elektromagnetycznego, fal radiowych lub wysokich napięć, np. w pobliżu telewizora, kuchenki mikrofalowej, konsoli do gier video, głośników, dużego monitora, wieży telewizyjno-radiowej lub wieży transmisyjnej. W takim przypadku przed dalszym korzystaniem z aparatu należy go wyłączyć i włączyć ponownie.
- Zawsze przestrzegać opisanych w instrukcji obsługi aparatu ograniczeń dotyczących do wymagań systemowych.
- Baterie należy zainstalować w aparacie w sposób opisany w instrukcji obsługi.
- Przed włożeniem baterii do aparatu należy zawsze sprawdzić, czy nie wykazuje ona wycieków, odbarwień, odkształceń czy innych nietypowych oznak.
- Jeżeli aparat ma być przechowywany przez dłuższy czas, należy z niego wyjąć baterię.
- W przypadku przechowywania baterii przez dłuższy czas należy umieścić ją w chłodnym miejscu.
- W przypadku zasilacza sieciowego USB: zasilacz sieciowy USB z wtyczką F-5AC należy podłączyć pionowo do gniazda ściennego.
- Zużycie energii przez aparat jest zależne od używanych funkcji aparatu.
- W opisanych niżej warunkach energia zużywana jest przez cały czas, a bateria szybko się wyladowuje.
  - Ciągłe używanie zoomu.
  - Ciągłe naciskanie przycisku do połowy w trybie fotografowania, co uaktywnia funkcję automatycznego ustawiania ostrości (autofokus).
  - Długotrwałe wyświetlanie zdjęcia na monitorze.



- Korzystanie z wyczerpanej baterii może spowodować, że aparat wyłączy się bez ostrzeżenia o niskim poziomie naładowania baterii.
- Jeżeli zaciski baterii są wilgotne lub zatłuszczone, może to spowodować brak styku z aparatem. Przed użyciem baterii należy dokładnie wytrzeć suchą szmatką.
- Przed pierwszym użyciem lub po dłuższym okresie nieużywania należy zawsze naładować baterię.
- Używając w niskich temperaturach aparatu zasilanego baterią, należy, o ile jest to możliwe, trzymać aparat wraz z zapasowymi bateriami w jak najcieplejszym miejscu. Bateria, która w niskich temperaturach może się wydawać wyczerpana, może odzyskać normalną moc po ogrzaniu do temperatury pokojowej.
- Przed dłuższą podróżą, w szczególności za granicę, należy się zaopatrzyć w dodatkowe baterie. Zalecany typ baterii może być trudno dostępny podczas podróży.
- W miejscach o niskiej temperaturze włączanie monitora może długo trwać, bądź jego kolor może się czasowo zmienić. Podczas używania aparatu w miejscach o skrajnie niskiej temperaturze korzystne jest umieszczenie go od czasu do czasu w cieplejszym miejscu. Monitor gorzej działający w niskich temperaturach powróci do normalnego stanu w normalnej temperaturze.
- Monitor tego urządzenia został wyprodukowany z zachowaniem wysokiej jakości i dokładności, ale może wystąpić na nim zablokowany lub martwy piksel. Takie piksele nie mają żadnego wpływu na zapisywany obraz. Ze względu na charakterystykę monitora mogą wystąpić nierównomierne kolory lub jasność w zależności od kąta patrzenia, ale wynika to z budowy monitora. Nie jest to oznaką nieprawidłowości.

## Zastrzeżenia prawne

- Firma Olympus nie ponosi odpowiedzialności ani nie udziela gwarancji w związku z uszkodzeniami, utratą spodziewanych zysków (przy zgodnym z prawem korzystaniu z aparatu) ani roszczeniami osób trzecich występującymi wskutek nieprawidłowego użytkowania produktu.
- Olympus nie ponosi odpowiedzialności ani nie udziela gwarancji w związku z uszkodzeniami lub utratą spodziewanych zysków (przy zgodnym z prawem korzystaniu z aparatu), występującymi wskutek skasowania danych dotyczących zdjęć.

## Wykluczenie odpowiedzialności

- Firma Olympus nie ponosi odpowiedzialności ani nie udziela żadnych gwarancji, bezpośrednich ani pośrednich, w związku z treścią niniejszej instrukcji oraz oprogramowania, i nie będzie ponosić odpowiedzialności prawnej za żadną domyślną gwarancję ani za przydatność produktu do obrotu handlowego bądź jego przydatność do określonego celu oraz za żadne szkody następne, losowe lub pośrednie (w tym także, ale nie tylko, utratę zysków, przerwy w prowadzeniu działalności gospodarczej lub utratę danych związanych z działalnością gospodarczą), powstałe w wyniku korzystania lub niemożności skorzystania z tych materiałów pisemnych, oprogramowania lub sprzętu. Systemy prawne niektórych krajów nie dopuszczają ograniczenia lub wykluczenia odpowiedzialności za szkody następne lub losowe bądź gwarancji domniemanej, w związku z czym może się ono nie stosować do niektórych klientów.
- Firma Olympus zastrzega sobie wszelkie prawa do niniejszej instrukcji.

## Korzystanie z funkcji bezprzewodowej sieci LAN/Bluetooth®

- **Aparat należy wyłączać w szpitalach, a także w miejscach, w których znajdują się urządzenia medyczne.**  
Fale radiowe generowane przez aparat mogą mieć niekorzystny wpływ na urządzenia medyczne i powodować awarie, w następstwie których może dojść do wypadku. Należy upewnić się, że funkcje bezprzewodowej sieci LAN/Bluetooth® są wyłączone w pobliżu urządzeń medycznych (str. 154).
- **Aparat należy wyłączyć na pokładzie samolotu.**  
Korzystanie z urządzeń bezprzewodowych na pokładzie samolotu może stanowić zagrożenie dla bezpieczeństwa podczas lotu. Należy upewnić się, że funkcje bezprzewodowej sieci LAN/Bluetooth® są wyłączone na pokładzie samolotu (str. 154).

## Monitor

- Nie należy naciskać zbyt mocno na monitor; w przeciwnym przypadku obraz może stać się niewyraźny, powodując wadliwe działanie trybu otwierania lub uszkodzenie monitora.
- W górnej/dolnej części monitora może pojawiać się jasny pasek, lecz nie świadczy to o jego nieprawidłowym działaniu.
- Jeśli obiekt oglądany jest przez aparat pod kątem, jego krawędzie na monitorze mogą wydawać się postrzępione. Nie świadczy to o nieprawidłowym działaniu monitora i będzie mniej widoczne w trybie otwierania zdjęć.

## Ostrzeżenie

Nieautoryzowane fotografowanie bądź korzystanie z materiałów chronionych prawem autorskim może stanowić naruszenie obowiązujących praw autorskich. Firma Olympus nie ponosi odpowiedzialności za nieautoryzowane fotografowanie oraz inne działania naruszające prawa autorskie.

## Informacja o prawach autorskich

Wszelkie prawa zastrzeżone. Żadna część tych materiałów pisemnych ani oprogramowania nie może być powielana bądź wykorzystywana w żadnej formie, elektronicznej ani mechanicznej (włącznie z kserowaniem i nagrywaniem), ani też przy użyciu żadnych innych nośników i baz danych, bez uprzedniej pisemnej zgody firmy Olympus. Firma Olympus nie ponosi odpowiedzialności w związku z korzystaniem z informacji zawartych w tej instrukcji obsługi lub w oprogramowaniu ani za powstałe na skutek korzystania z tych informacji szkody. Firma Olympus zastrzega sobie prawo do zmian funkcji i treści tej publikacji lub oprogramowania bez uprzedzenia.

## Znaki handlowe

- Microsoft i Windows są zarejestrowanymi znakami handlowymi firmy Microsoft Corporation.
- Logo SDXC jest znakiem towarowym firmy SD-3C, LLC.
- Apical logo jest zarejestrowanym znakiem towarowym firmy Apical Limited.
- Nazwy Micro Four Thirds i Four Thirds oraz znaki Micro Four Thirds i Four Thirds są znakami towarowymi lub zarejestrowanymi znakami towarowymi firmy OLYMPUS CORPORATION w Japonii, Stanach Zjednoczonych, w krajach Unii Europejskiej i w innych krajach.
- Wi-Fi jest zastrzeżonym znakiem towarowym firmy Wi-Fi Alliance.
- Logo Wi-Fi CERTIFIED jest znakiem certyfikacyjnym firmy Wi-Fi Alliance.
- Słowny znak towarowy i logo **Bluetooth**<sup>®</sup> są zastrzeżonymi znakami towarowymi należącymi do firmy Bluetooth SIG, Inc. i każde ich użycie przez firmę OLYMPUS CORPORATION podlega licencji.



apical



- Aparat wykorzystuje system plików „Design Rule for Camera File System/DCF” (reguła plików dla aparatów cyfrowych), będący standardem utworzonym przez Japan Electronics and Information Technology Industries Association (JEITA) (Japońskie Zrzeszenie Producentów Branży Elektronicznej i Informatycznej).
- Wszystkie inne nazwy produktów wymienione w niniejszej instrukcji są znakami handlowymi i/lub zarejestrowanymi znakami handlowymi ich właścicieli.

THIS PRODUCT IS LICENSED UNDER THE AVC PATENT PORTFOLIO LICENSE FOR THE PERSONAL AND NONCOMMERCIAL USE OF A CONSUMER TO (i) ENCODE VIDEO IN COMPLIANCE WITH THE AVC STANDARD (“AVC VIDEO”) AND/OR (ii) DECODE AVC VIDEO THAT WAS ENCODED BY A CONSUMER ENGAGED IN A PERSONAL AND NON-COMMERCIAL ACTIVITY AND/OR WAS OBTAINED FROM A VIDEO PROVIDER LICENSED TO PROVIDE AVC VIDEO. NO LICENSE IS GRANTED OR SHALL BE IMPLIED FOR ANY OTHER USE. ADDITIONAL INFORMATION MAY BE OBTAINED FROM MPEG LA, L.L.C. PATRZ [HTTP://WWW.MPEGLA.COM](http://www.mpegla.com)

Oprogramowanie tego aparatu może obejmować programy innych firm. Oprogramowanie innych firm podlega warunkom i zasadom określonym przez właścicieli lub licencjodawców tego oprogramowania, zgodnie z którymi oprogramowanie jest udostępniane użytkownikowi.

Te warunki i inne uwagi dotyczące oprogramowania innych firm, jeśli są dostępne, można znaleźć w pliku PDF z uwagami dotyczącymi oprogramowania, który znajduje się pod adresem <http://www.olympus.co.jp/en/support/imgs/digicamera/download/notice/notice.cfm>

## Symbole

	(Sygnał dźwiękowy).....	136
	Dług. błysku .....	137, 144
	+WB .....	137
	X-Sync .....	137, 144
	Tryb RC.....	162
	(Ochrona).....	112
	(Regulacja jasności monitora) ....	132
	Tryb (tryb ekspozycji podczas filmowania) .....	92
	(Wyświetlanie indeksu).....	117, 142
	(Przycinanie).....	129
	/Ust. info .....	135, 141
	.....	137
	.....	77
	(Wyświetlanie indeksu / wyświetlanie kalendarza) .....	110
	(Język).....	132
	(Ustawianie balansu bieli jednym naciśnięciem).....	85, 104
	(Kasowanie pojedynczych zdjęć)..	113
	(AF priorytetu twarzy) .....	73
	Zach. ciepły kolor.....	137
	(Podgl. GO).....	104
	(Seryjne nis.).....	77
	(Seryjne wys.) .....	77
	Info .....	135
	Ustawienia.....	135
	Ust. sterowania .....	135
	GÓRĘ.....	74, 162
	Przycisk (skrót) .....	33
	Przycisk (Film).....	65, 103, 134
	(Wybór obrazu).....	114
	(odtworzenie w zbliżeniu).....	110
	(Obrót obrazu).....	128

## A

<b>A</b> (Tryb priorytetu przysł.) .....	56
AdobeRGB .....	101
AEL/AFL .....	140
AF z ramką powiększenia.....	105

Aksesoria.....	163
<b>ART</b> (Filtr artystyczny).....	50
Asystent MF.....	134, 141
Autoportrety .....	69
Auto przełącznik EVF .....	139

## B

Balans bieli .....	84
Bleach Bypass.....	52
Blokada AE.....	104, 134, 140
<b>Bluetooth</b> ® .....	146
Bracketing ekspozycji.....	48
Bracketing ostrości .....	49
Bulb .....	61
BULB .....	61

## C

C-AF (ciągły AF) .....	85
C-AF+TR (śledzenie AF) .....	86
Certyfikat .....	139
Ciągły AF .....	85
Cichy [].....	38, 45, 78
Część. kolor.....	53
Czułość ISO.....	74

## D

Dane Exif.....	138
Długi czas ekspozycji (BULB/LIVE TIME) .....	61
DPOF.....	114
Dziennik GPS .....	153

## E

Ed.Nazplik .....	138
Edycja.....	128
Edytuj RAW .....	128
Efekt (i-Enhance).....	100

## F

Film .....	127
Film Time Lapse .....	124
Film w zwolnionym tempie.....	68

Filtr koloru .....	99	Kolor monochrom .....	100
Filtr szum .....	136	Kolor podglądu .....	135
Firmware .....	132	Kol. udostępniania .....	113
Fleksja ekspozycji .....	136	Komp. ef. Keystone .....	47
Formatowanie .....	133	Kompensacja balansu bieli .....	95
Format pliku .....	158	Kompensacja ekspozycji .....	71
Fotografowanie sekwencyjne .....	77	Kompozytowy - ustawienia .....	137
Fotografowanie w trybie time lapse .....	124	Komputer .....	155
Fotografowanie w trybie zdalnym .....	152	Kontrast .....	97
Fotografowanie z fotomontażem na żywo .....	41, 63	Kontrola światła i cieni .....	102
Fotografowanie z lampą błyskową sterowaną radiowo .....	161	Korekta poziomu .....	139
Funkcja pokrętła .....	134	Kreator kolorów .....	83
Funkcja przycisku .....	103		
<b>G</b>		<b>L</b>	
Głośność nagrania .....	127	Lampa błyskowa .....	74
Godzina .....	61	Liczba klatek filmu .....	88, 127
Gradacja .....	98	Liczba zdjęć, które można zapisać .....	158
		Liczb.piks. ....	145, 158
<b>H</b>		Live Bulb .....	61, 137
HDMI .....	136, 143	Live Time .....	61
HDR .....	44	LIVE TIME .....	42, 61
HDR pod światło .....	38		
<b>I</b>		<b>Ł</b>	
Info LV .....	135, 141	Ładowanie baterii .....	17
Informacje na temat położenia .....	153		
Instalacja .....	156	<b>M</b>	
<b>J</b>		<b>M</b> (tryb ręczny) .....	60
Jakość obrazu		Map.pikseli .....	139, 167
Film (📷🔍) .....	88	Menu .....	119, 173
Zdjęcie (📷🔍) .....	87	Menu fotografowania .....	120, 173
		Menu fotografowania 1 .....	120
<b>K</b>		Menu fotografowania 2 .....	120
Karta .....	15, 158	Menu odtwarzania .....	128, 174
Karta SD .....	158	Menu ustawień .....	132, 177
Formatowanie karty .....	133	Menu wideo .....	127, 174
Kas. ochrony .....	131	Menu własne .....	134, 174
Kasowanie		MF (funkcja przycisku) .....	104
Pojedyncze zdjęcia .....	113	MF (ręczne ustawianie ostrości) .....	85
Wszystkie obrazy .....	133		
Wybrane zdjęcia .....	114	<b>N</b>	
		Nagranie dźwiękowe	
		Zdjęcie .....	115
		Nagrywanie filmów .....	65
		Nakładka obr. ....	130
		Nasycenie .....	97

Nazwa pliku .....	138
Nocne kadry .....	135

## O

Obraz RAW .....	87
Obrót.....	110
Obsługa ekranu dotykowego .....	32, 117
Obszar AF.....	72
Ochrona.....	112
Odtwarzanie	
Film.....	109, 112
Zdjęcie .....	109
Odtwarzanie w zbliżeniu.....	110
OI.Palette.....	146
OI.Share .....	146
OI.Track.....	146
Olympus Workspace .....	2, 156
Oprogramowanie komputera .....	156

## P

<b>P</b> (Tryb programowy) .....	54
Panel wyboru pola AF.....	134
Panorama .....	46, 116
Pełny panel sterowania LV .....	80
Pierścień ostrości .....	85
Podgląd .....	104, 132, 141
Podgl. GO (📷).....	104
Podśw.AF .....	30, 121
Pojedynczy AF.....	85
Pokrętko korekcji dioptrycznej.....	25
Pokrętko wyboru trybu.....	29
Połączenie	
Komputer .....	155
Smartfon .....	146
Pomiar .....	96
Poziom naładowania baterii.....	21
Priorytet oka AF.....	73
Priorytet twarzy AF .....	73
Proporcje obrazu .....	87
Przechwytywanie obrazu w filmie.....	130
Przeźrzeń .....	101, 137
Przesunięcie programu ( <b>Ps</b> ).....	55
Przycinanie filmów.....	131
Przycisk Fn.....	103

Przycisk <b>INFO-B</b> .....	28, 108, 119
<b>Ps</b> (Przesunięcie programu).....	55

## R

Red.szumu .....	136
Redukcja migotania.....	135
Regulacja.....	53
Regulacja głośności.....	112
Regulacja jasności monitora.....	132
Regulacja wizjera .....	139
Rejestracja użytkownika .....	2
Reset obkt. ....	134
Resetuj .....	121
Ręczne ustawianie ostrości.....	85
Rozmiar pliku.....	158

## S

<b>S</b> (Tryb priorytetu migawki) .....	58
S-AF+MF (Pojedynczy AF i ręczne ustawianie ostrości) .....	86
S-AF (Pojedynczy AF) .....	85
Samowyzwalacz.....	77
<b>SCN</b> (Tryb programów tematycznych) .....	36
Smuga światła .....	37
Sprzęgło man. ostrz.....	160
Sprzęgło manualnego ostrzenia (Sprzęgło man. ostrz.) .....	160
sRGB .....	101
Stb. obrazu .....	94
Film .....	127
Ster. na żywo.....	79
Sterowanie natężeniem błysku.....	93
Super punktowy AF .....	105
Sygnał dźwiękowy .....	136
Szybkość zoomu el.	
Film .....	127
Zdjęcie .....	122
Szybk.transm.bit.filmu .....	88, 127

## Ś

Śledzenie AF .....	86
--------------------	----

## T

Taśma filmowa.....	52
Telekonwerter cyfr.....	71, 121
Telewizor.....	143
Timer Bulb/Time .....	137
Transfer obrazu do smartfonu .....	151
Tryb AF .....	85
Film .....	127
Tryb AP.....	40
Tryb AUTO (Auto).....	34
Tryb ekspozycji podczas filmowania ...	92
Tryb filmowania .....	67
Tryb obrazu .....	81, 121
Tryb ostrości .....	85
Tryb RC (⚡ Tryb RC).....	162
Tryb USB .....	136
Tryby fotografowania .....	29
Tryb zaawansowanego fotografowania.....	40

## U

Ust. auto ISO .....	136
Ustawianie balansu bieli jednym przyciśnięciem (☑).....	85, 104
Ustawianie daty/godziny (🕒).....	22
Ustawianie karty .....	133
Ustawienia jakości obrazu	
Film .....	88
Zdjęcie .....	87, 137, 158
Zdjęcie (📷 Ustaw).....	145
Ustawienia pola AF.....	72
Ustawienia sterowania.....	135
Ustawienia trybu cichego [🔇].....	125
Ustawienia Wi-Fi/Bluetooth .....	132, 148, 149, 153, 154
Ustawienie języka (🌐).....	132
Ust. Copyright.....	138
Ust. ekranu dotyk.....	139
Uśpienie.....	21, 139

## W

WB.....	137
Wielkość obrazu	
Film .....	88
Zdjęcie .....	137, 145, 158
Wielokr. ekspozyc.....	43, 122
Wskaźnik poziomu.....	28
Współczynnik kompresji .....	87, 145, 158
Współczynnik proporcji obrazu.....	87
Wymienne obiektywy .....	159
Wyostrzenie .....	96
Wyświetlanie histogramu.....	28
Wyświetlanie indeksu .....	110, 117, 142
Wyświetlanie informacji .....	26
Odtwarzanie.....	107
Wyświetlanie kalendarza ...	110, 117, 142
Wyświetlona siatka .....	135

## Z

Zapis.....	155
Zdalne sterowanie błyskiem .....	162
Zewnętrzne lampy błyskowe .....	161

## OLYMPUS EUROPA SE & CO. KG

Biura: Consumer Product Division  
Wendenstrasse 14–18, 20097 Hamburg, Niemcy  
Tel.: +49 40–23 77 3-0/Faks: +49 40–23 07 61

Dostawy towarów: Modul H, Willi-Bleicher Str. 36, 52353 Düren, Niemcy

Listy: Postfach 10 49 08, 20034 Hamburg, Niemcy

### Europejskie wsparcie techniczne dla klientów:

Zapraszamy do odwiedzenia naszych stron internetowych <http://www.olympus-europa.com>  
lub do kontaktu telefonicznego z BEZPŁATNYM NUMEREM\*: **00800 – 67 10 83 00**

dla klientów z Austrii, Belgii, Czech, Danii, Finlandii, Francji, Niemiec, Luksemburga, Holandii, Norwegii, Polski, Portugalii, Rosji, Hiszpanii, Szwecji, Szwajcarii, Wielkiej Brytanii.

\* Prosimy pamiętać, że niektórzy operatorzy (komórkowych) sieci telefonicznych nie zapewniają dostępu do powyższego numeru lub wymagają wprowadzenia dodatkowego prefiksu przed numerami +800.

Klienci pochodzący z krajów nie wymienionych na liście lub nie mogący uzyskać połączenia z powyższym numerem mogą dzwonić pod następujące  
NUMER PŁATNY: **+49 40 – 237 73 899**.