

Canon

Canon

EOS 650D



EOS 650D

INSTRUKCJA OBSŁUGI

POLSKI

INSTRUKCJA
OBSŁUGI

Wprowadzenie

Aparat EOS 650D jest lustrzanką cyfrową o bogatych możliwościach fotografowania, wyposażoną w matrycę CMOS o wysokiej rozdzielczości efektywnej około 18,00 megapiksela, procesor DIGIC 5, 9 dokładnych i szybkich punktów AF, funkcję fotografowania seryjnego z prędkością około 5 klatek na sekundę, funkcję fotografowania Live View i funkcję nagrywania filmów w formacie Full High-Definition (Full HD).

Aparat doskonale sprawdza się w każdej sytuacji i charakteryzuje się wysoką niezawodnością nawet w niesprzyjających warunkach.

Z niniejszej instrukcji można korzystać podczas użytkowania aparatu, aby dokładniej zapoznać się z jego funkcjami

Aparat cyfrowy pozwala natychmiast obejrzeć wykonane zdjęcie.

Podczas czytania niniejszej instrukcji wykonaj kilka zdjęć testowych i sprawdź, czy zostały prawidłowo zarejestrowane. Pozwoli to lepiej zrozumieć funkcjonowanie aparatu.

Aby zapobiec rejestracji nieudanych zdjęć i innym wypadkom, w pierwszej kolejności zapoznaj się z częścią „Środki ostrożności” (str. 343, 344) oraz „Zalecenia dotyczące postępowania z aparatem” (str. 16, 17).

Testowanie aparatu przed rozpoczęciem pracy oraz kwestie odpowiedzialności prawnej

Po wykonaniu zdjęć wyświetl je i sprawdź, czy zostały prawidłowo zarejestrowane.

W przypadku awarii aparatu lub karty pamięci i braku możliwości zarejestrowania obrazów lub ich przesłania do komputera firma Canon nie ponosi odpowiedzialności za jakiegokolwiek spowodowane tym straty lub niedogodności.

Prawa autorskie

Prawa autorskie w danym kraju mogą ograniczać wykorzystanie zarejestrowanych obrazów, muzyki chronionej prawem autorskim oraz obrazów z muzyką znajdujących się na karcie pamięci wyłącznie do celów prywatnych. Należy pamiętać, że w przypadku niektórych występów publicznych, wystaw itp. może obowiązywać zakaz fotografowania, nawet w celach prywatnych.



Ten aparat jest zgodny z kartami pamięci SD, SDHC i SDXC. W niniejszej instrukcji „karta” odnosi się do wszystkich wymienionych powyżej kart pamięci.

* **Aparat nie jest dostarczany z kartą do zapisywania obrazów/filmów.** Należy zakupić ją osobno.

Karty umożliwiające nagrywanie filmów

Podczas nagrywania filmów należy korzystać z kart SD o dużej pojemności, oznaczonych symbolem SD Speed Class 6 „CLASS 6” lub wyższym (str. 169).

Lista elementów zestawu

Przed rozpoczęciem użytkowania aparatu należy sprawdzić, czy wraz z aparatem zostały dostarczone poniższe elementy. W przypadku braku jakiegokolwiek z nich należy skontaktować się ze sprzedawcą.



Aparat

(z muszlą oczną i dekletem na korpus)



Akumulator LP-E8

(z pokrywą ochronną)



Ładowarka LC-E8/LC-E8E*



Szeroki pasek EW-100DB IV

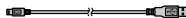

Kabel interfejsu



EOS Solution Disk
(oprogramowanie)



**EOS Software
Instruction Manuals Disk**



Instrukcja obsługi aparatu
(niniejszy dokument)

- * W zestawie znajduje się ładowarka LC-E8 lub LC-E8E. (Ładowarka LC-E8E jest dostarczana z przewodem zasilającym).
- W przypadku zakupu zestawu z obiektywem należy sprawdzić, czy obiektyw został dołączony.
 - Do niektórych zestawów z obiektywem może być także dołączana instrukcja obsługi obiektywu.
 - Należy zachować ostrożność, aby nie zgubić żadnego z powyższych elementów.



EOS Software Instruction Manuals Disk

Instrukcje obsługi oprogramowania są zamieszczone w postaci plików PDF na dysku CD-ROM. Instrukcje korzystania z dysku EOS Software Instruction Manuals Disk można znaleźć na stronie 353.

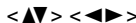

Konwencje stosowane w niniejszej instrukcji

Ikony w niniejszej instrukcji

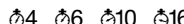
-  : Oznacza pokrętkę główną.
-  : Oznaczają przyciski kierunkowe <◀▶>.
-  : Oznacza przycisk zatwierdzania ustawień.
-  : Informują, że dana funkcja pozostaje aktywna odpowiednio przez 4, 6, 10 lub 16 s od momentu zwolnienia przycisku.

* Wymienione w niniejszej instrukcji ikony i oznaczenia przycisków, pokręteł oraz ustawień aparatu odpowiadają ikonom i oznaczeniom na aparacie, a także na monitorze LCD.

MENU : Sygnalizuje funkcję, którą można zmodyfikować przez naciśnięcie przycisku <MENU> i zmianę ustawienia.

☆ : Jeśli znajduje się w prawym górnym rogu strony, informuje, że funkcja jest dostępna tylko w trybach strefy twórczej (str. 24).

(str. **): Numer strony, na której można znaleźć więcej informacji.

 : Ostrzeżenie przed problemami dotyczącymi fotografowania.

 : Informacje dodatkowe.

 : Wskazówki lub porady umożliwiające uzyskanie lepszych wyników fotografowania.

?

: Porada dotycząca rozwiązywania problemów.

Podstawowe założenia

- Wszystkie czynności opisane w niniejszej instrukcji zakładają, że przełącznik zasilania jest już ustawiony w pozycji <ON> (str. 34).
- Przyjęto również założenie, że dla wszystkich ustawień menu i funkcji indywidualnych wybrano wartości domyślne.
- W celach prezentacyjnych instrukcje przedstawiają aparat z dołączonym obiektywem EF-S 18-55 mm f/3,5-5,6 IS II.

Rozdziały

Rozdziały 1 i 2 zawierają opisy podstawowych funkcji aparatu oraz procedur fotografowania i są przeznaczone dla początkujących użytkowników lustrzanki cyfrowej.

	Wprowadzenie	2
1	Czynności wstępne	27
2	Podstawowe czynności fotografowania i odtwarzania obrazów	57
3	Fotografowanie twórcze	83
4	Fotografowanie zaawansowane	107
5	Fotografowanie z użyciem monitora LCD (fotografowanie Live View)	143
6	Filmowanie	169
7	Przydatne funkcje	199
8	Fotografowanie z bezprzewodową lampą błyskową	225
9	Odtwarzanie obrazów	237
10	Dodatkowa obróbka obrazów	269
11	Drukowanie obrazów	275
12	Dostosowywanie aparatu	291
13	Informacje pomocnicze	301
14	Pobieranie obrazów do komputera	347
15	Skrócony przewodnik i skorowidz	355



Przełgąd spisu treści

Fotografowanie

- **Fotografowanie automatyczne** → **str. 57–74** (Tryby strefy podstawowej)
- **Serie zdjęć** → **str. 101** (📷 Serie zdjęć)
- **Fotografowanie samego siebie w grupie innych osób** → **str. 103** (👤 Samowyzwalacz)
- **„Zamrażanie” dynamicznych zdarzeń** → **str. 108** (Tv AE z preselekcją migawki)
- **Rozmycie dynamicznych zdarzeń**
- **Rozmycie tła** → **str. 64** (CA Twórcze Auto)
- **Zachowywanie ostrości tła** → **str. 110** (Av AE z preselekcją przysłony)
- **Regulacja jasności obrazu (ekspozycji)** → **str. 117** (Kompensacja ekspozycji)
- **Fotografowanie w warunkach słabego oświetlenia** → **str. 58, 104** (⚡ Fotografowanie z lampą błyskową)
→ **str. 90** (Ustawienie czułości ISO)
- **Fotografowanie bez lampy błyskowej** → **str. 63** (📷 Błysk wyłączony)
→ **str. 75** (👤 Błysk wyłączony)
- **Fotografowanie sztucznych ognia nocą** → **str. 114** (Ekspozycja w trybie Bulb)
- **Fotografowanie z podglądem obrazu na monitorze LCD** → **str. 143** (📺 Fotografowanie Live View)
- **Nagrywanie filmów** → **str. 169** (🎥 Filmowanie)

Jakość obrazu

- **Fotografowanie z wykorzystaniem efektów obrazu dostosowanych do obiektu** → **str. 93** (Styl obrazów)
- **Wydruk obrazu w dużej formacie** → **str. 86** (📄 L, 📄 L, RAW)





-
- **Rejestrowanie wielu obrazów** → **str. 86** (▲ S1, ▲ S1, S2, S3)

Regulacja ostrości

-
- **Zmiana punktu ostrości** → **str. 97** (☒ Wybieranie punktu AF)
 - **Fotografowanie poruszającego się obiektu** → **str. 70, 96** (Tryb AI Servo AF)

Odtwarzanie

-
- **Wyświetlanie obrazów w aparacie** → **str. 82** (▶ Odtwarzanie)
 - **Szybkie wyszukiwanie obrazów** → **str. 238** (☒ Wyświetlanie miniatur)
→ **str. 239** (📄 Przeglądanie obrazów)
 - **Ocenianie obrazów** → **str. 244** (Oceny)
 - **Ochrona ważnych obrazów przed przypadkowym usunięciem** → **str. 262** (🔒 Ochrona obrazów)
 - **Usuwanie zbędnych obrazów** → **str. 264** (🗑️ Usuwanie)
 - **Automatyczne odtwarzanie obrazów i filmów** → **str. 254** (Pokaz przezroczy)
 - **Wyświetlanie obrazów lub filmów na ekranie telewizora** → **str. 258** (Wyjście video)
 - **Regulacja jasności monitora LCD** → **str. 201** (Jasność monitora LCD)
 - **Stosowanie efektów specjalnych w obrazach** → **str. 270** (Filtry twórcze)

Drukowanie

-
- **Łatwe drukowanie obrazów** → **str. 275** (Drukowanie bezpośrednie)



Spis funkcji

Zasilanie

- Pokrywa
 - Ładowanie → str. 28
 - Instalowanie/usuwanie → str. 30
 - Stan akumulatora → str. 35
- Gniazdo sieciowe → str. 302
- Automatyczne wyłączenie zasilania → str. 34

Karta

- Wkładanie/wyjmowanie → str. 31
- Formatowanie → str. 48
- Zwalnianie migawki bez karty → str. 200

Obiektyw

- Montowanie i odłączanie → str. 39
- Powiększenie → str. 40
- Image Stabilizer (Stabilizator obrazu) → str. 41

Ustawienia podstawowe

- Regulacja dioprii → str. 42
- Język → str. 38
- Data/czas/strefa → str. 36
- Sygnał dźwiękowy → str. 200

Monitor LCD

- Korzystanie z monitora LCD → str. 33
- Włączanie/wyłączenie monitora LCD → str. 213
- Regulacja jasności → str. 201
- Ekran dotykowy → str. 53

Zapisywanie zdjęć

- Tworzenie/
wybieranie folderu → str. 202
- Numery plików → str. 204

Jakość obrazu

- Jakość rejestracji obrazów → str. 86
- Styl obrazów → str. 93
- Balans bieli → str. 135
- Przestrzeń kolorów → str. 139
- Funkcje poprawy zdjęć
 - Auto Lighting Optimizer (Automatyczny optymalizator jasności) → str. 123
 - Korekcja jasności brzegów obiektywu → str. 127
 - Korekcja aberracji chromatycznej → str. 128
 - Redukcja zakłóceń – długi czas ekspozycji → str. 125
 - Redukcja zakłóceń – wysoka czułość ISO → str. 124
 - Priorytet jasnych partii obrazu → str. 295

AF

- Działanie AF → str. 95
- Wybieranie punktu AF → str. 97
- Ostrość ręczna → str. 100

Wyzwalanie migawki

- Tryb wyzwalania migawki → str. 22
- Serie zdjęć → str. 101
- Samowyzwalacz → str. 103
- Maksymalna liczba zdjęć seryjnych → str. 88

Fotografowanie

- Tryb fotografowania → str. 24
- Czułość ISO → str. 90
- Przewodnik funkcji → str. 52
- Tryb Bulb → str. 114
- Blokowanie lustra podniesionego → str. 140
- Tryb pomiaru → str. 115

- Zdalny wyzwalacz → str. 303
- Szybkie nastawy → str. 44

Regulacje ekspozycji

- Kompensacja ekspozycji → str. 117
- Sekwencja naświetlania → str. 119
- Blokada AE → str. 121

Lampa błyskowa

- Wbudowana lampa błyskowa → str. 104
 - Korygowanie błysku → str. 118
 - Blokada ekspozycji lampy → str. 122
- Zewnętrzna lampa błyskowa → str. 305
- Sterowanie lampą → str. 214
 - Bezprzewodowa lampa błyskowa → str. 225

Fotografowanie Live View

- Fotografowanie Live View → str. 143
- Metody automatycznej regulacji ostrości (AF) → str. 153
- Ciągły AF → str. 150
- Migawka dotykowa → str. 162
- Format obrazu → str. 151
- Wyświetlanie siatki → str. 150
- Szybkie nastawy → str. 149

Filmowanie

- Filmowanie → str. 169
- Filmowy Serwo AF → str. 191
- Nagrywanie dźwięku → str. 193
- Wyświetlanie siatki → str. 193
- Migawka wideo → str. 183
- Ręczna regulacja ekspozycji → str. 173
- Wykonywanie zdjęć → str. 178
- Szybkie nastawy → str. 180

Odtwarzanie

- Czas kontrolnego wyświetlania → str. 200
- Wyświetlanie pojedynczego obrazu → str. 82
- Ekran informacji o obrazie → str. 266
- Wyświetlanie miniatur → str. 238
- Przeglądanie obrazów (przeskok wyświetlania) → str. 239
- Widok powiększony → str. 240
- Obracanie obrazu → str. 243
- Ocena → str. 244
- Odtwarzanie filmów → str. 250
- Edytowanie pierwszej/ostatniej sceny filmu → str. 252
- Pokaz przezroczy → str. 254
- Wyświetlanie obrazów na ekranie telewizora → str. 258
- Ochrona → str. 262
- Usuwanie → str. 264
- Szybkie nastawy → str. 246

Edycja obrazów

- Filtry twórcze → str. 270
- Zmiana rozmiaru → str. 273

Drukowanie

- Standard PictBridge → str. 278
- Polecenie wydruku obrazów (DPOF) → str. 285
- Opcje fotoksiążki → str. 289

Ustawienia niestandardowe

- Funkcje indywidualne (C.Fn) → str. 292
- Moje Menu → str. 299

Oprogramowanie



- Pobieranie obrazów do komputera → str. 347
- Instrukcja obsługi oprogramowania → str. 353

Spis treści













Wprowadzenie **2**

Lista elementów zestawu	3
Konwencje stosowane w niniejszej instrukcji	4
Rozdziały	5
Przegląd spisu treści	6
Spis funkcji	8
Zalecenia dotyczące postępowania z aparatem	16
Szybkie wprowadzenie	18
Nazewnictwo	20





1 Czynności wstępne **27**

Ładowanie akumulatora	28
Wkładanie i wyjmowanie akumulatora	30
Wkładanie i wyjmowanie karty	31
Korzystanie z monitora LCD	33
Włączanie zasilania	34
Ustawianie daty, godziny i strefy czasowej	36
Wybór języka interfejsu	38
Montowanie i odłączanie obiektywu	39
Informacje dotyczące funkcji Image Stabilizer (Stabilizator obrazu) obiektywu	41
Czynności podstawowe	42
 Szybkie nastawy funkcji fotografowania	44
 Obsługa menu	46
Formatowanie karty	48
Przełączanie ekranów na monitorze LCD	50
Przewodnik funkcji	52
 Obsługa ekranu dotykowego	53





2 Podstawowe czynności fotografowania i odtwarzania obrazów 57

 Fotografowanie z pełną automatyką (inteligentna scena auto)	58
 Techniki w trybie pełnej automatyki (inteligentna scena auto)	61
 Wyłączanie lampy błyskowej	63
 Fotografowanie w trybie Twórcze Auto	64
 Fotografowanie portretów	67
 Fotografowanie krajobrazów	68
 Fotografowanie z małych odległości	69
 Fotografowanie poruszających się obiektów	70
 Fotografowanie portretów nocnych (ze statywem)	71
 Fotografowanie scen nocnych z ręki	72
 Fotografowanie pod światło	73
 Szybkie nastawy	75
Fotografowanie z uwzględnieniem atmosfery	76
Fotografowanie według oświetlenia lub ujęcia	79
 Odtwarzanie obrazów	82



3 Fotografowanie twórcze 83

P : Programowa AE	84
Ustawianie jakości rejestracji obrazów	86
ISO: Zmiana czułości ISO	90
 Optymalna charakterystyka obrazu pod kątem obiektu (Styl obrazów)	93
AF: Zmiana sposobu działania automatycznej regulacji ostrości (działanie AF)	95
 Wybór punktu AF	97
Obiekty, w przypadku których trudno ustawić ostrość	100
MF : Ręczna regulacja ostrości	100
 Serie zdjęć	101
 Korzystanie z samowyzwalacza	103
 Korzystanie z wbudowanej lampy błyskowej	104

4 Fotografowanie zaawansowane 107

Tv : Oddawanie ruchu obiektu	108
Av : Zmiana głębi ostrości	110
Podgląd głębi ostrości.....	112
M : Ręczna regulacja ekspozycji.....	113
 Zmiana trybu pomiaru	115
Ustawianie kompensacji ekspozycji	117
Sekwencja naświetlania (AEB).....	119
✘ Blokowanie ekspozycji (blokada AE)	121
✘ Blokowanie ekspozycji lampy błyskowej (blokada ekspozycji lampy)	122
Automatyczne korygowanie jasności i kontrastu (Auto Lighting Optimizer (Automatyczny optymalizator jasności)).....	123
Ustawienia redukcji zakłóceń	124
Korekcja jasności brzegów i aberracji chromatycznej obiektywu ...	127
 Dostosowywanie charakterystyki obrazu (Styl obrazów)	130
 Rejestrowanie preferowanej charakterystyki obrazu (Styl obrazów)	133
WB : Dostosowanie do źródła światła (balans bieli)	135
 Modyfikacja tonu kolorów w zależności od źródła światła	137
Ustawianie zakresu odwzorowania kolorów (przestrzeń kolorów).....	139
Zablokowanie podniesionego lustra w celu ograniczenia efektów drgań aparatu....	140

5 Fotografowanie z użyciem monitora LCD (fotografowanie Live View) 143

















 Fotografowanie z użyciem monitora LCD	144
Ustawienia funkcji fotografowania	149
 Ustawienia funkcji menu	150
Zmiana metody automatycznej regulacji ostrości (metoda AF)....	153
 Fotografowanie z użyciem migawki dotykowej.....	162
MF : Ręczne ustawianie ostrości.....	164

6 Filmowanie 169

 Filmowanie.....	170
Nagrywanie z automatyczną regulacją ekspozycji	170
Nagrywanie z ręczną regulacją ekspozycji.....	173
Fotografowanie	178
Ustawienia funkcji fotografowania.....	180
Ustawianie wielkości nagrywanego filmu	181
Nagrywanie migawek wideo	183
Ustawienia funkcji menu filmów	191

7 Przydatne funkcje 199

Przydatne funkcje	200
Wyłączanie sygnału dźwiękowego	200
Przypomnienie o karcie	200
Ustawianie czasu kontrolnego wyświetlania obrazu	200
Ustawianie czasu automatycznego wyłączenia zasilania	201
Regulowanie jasności monitora LCD	201
Tworzenie i wybieranie folderu	202
Sposoby numeracji plików	204
Ustawianie informacji o prawach autorskich	206
Automatyczne obracanie obrazów pionowych	208
Sprawdzanie ustawień aparatu	209
Przywracanie domyślnych ustawień aparatu	210
Zapobieganie automatycznemu wyłączeniu monitora LCD	213
Zmiana koloru ekranu ustawień fotografowania.....	213
Ustawianie lampy błyskowej	214
 Automatyczne czyszczenie matrycy	219
Dołączanie danych dla retuszu kurzu	220
Ręczne czyszczenie matrycy	222

8	Fotografowanie z bezprzewodową lampą błyskową	225
	Korzystanie z bezprzewodowej lampy błyskowej	226
	Łatwe fotografowanie z bezprzewodową lampą błyskową	227
	Niestandardowe fotografowanie z bezprzewodową lampą błyskową	230
	Inne ustawienia	234
9	Odtwarzanie obrazów	237
	  Szybkie wyszukiwanie obrazów	238
	 /  Widok powiększony	240
	 Odtwarzanie przy użyciu ekranu dotykowego	241
	 Obracanie obrazu	243
	Ustawianie ocen	244
	 Szybkie nastawy podczas odtwarzania	246
	 Oglądanie filmów	248
	 Odtwarzanie filmów	250
	 Edytowanie pierwszej i ostatniej sceny filmu	252
	Pokaz przezroczy (automatyczne odtwarzanie)	254
	Wyświetlanie obrazów na ekranie telewizora	258
	 Ochrona obrazów	262
	 Usuwanie obrazów	264
	INFO.: Ekran informacji o obrazie	266
10	Dodatkowa obróbka obrazów	269
	 Filtry twórcze	270
	 Zmiana rozmiaru	273
11	Drukowanie obrazów	275
	Przygotowanie do drukowania	276
	 Drukowanie	278
	Kadrowanie obrazu	283
	 Standard DPOF (Digital Print Order Format)	285
	 Drukowanie bezpośrednio z wykorzystaniem standardu DPOF	288
	 Wybieranie obrazów do fotoksiążki	289

12 Dostosowywanie aparatu 291

Ustawianie funkcji indywidualnych	292
Ustawienia funkcji indywidualnych	294
C.Fn I: Ekspozycja	294
C.Fn II: Obraz	295
C.Fn III: Autofokus/Migawka	296
C.Fn IV: Operowanie/Inne	297
Zapisywanie pozycji na ekranie Moje menu	299

13 Informacje pomocnicze 301

Korzystanie z gniazda sieciowego	302
Fotografowanie ze zdalnym wyzwalaniem	303
Zewnętrzne lampy błyskowe Speedlite	305
Korzystanie z kart Eye-Fi	307
Tabela dostępności funkcji według trybów fotografowania	310
Schemat systemu	312
Ustawienia menu	314
Przewodnik rozwiązywania problemów	320
Kody błędów	331
Dane techniczne	332
Zalecenia dotyczące postępowania z obiektywem: EF-S 18-135 mm f/3,5-5,6 IS STM	340
Środki ostrożności	343

14 Pobieranie obrazów do komputera 347

Pobieranie obrazów do komputera	348
Informacje dotyczące oprogramowania	350
Instalowanie oprogramowania	351
Instrukcja obsługi oprogramowania	353

15 Skrócony przewodnik i skorowidz 355

Skrócony przewodnik	356
Skorowidz	368

Zalecenia dotyczące postępowania z aparatem

Zasady używania aparatu

- Aparat jest bardzo precyzyjnym urządzeniem. Nie wolno go upuszczać ani narażać na wstrząsy.
- Aparat nie jest wodoodporny i nie może być użytkowany pod wodą. Jeśli aparat przypadkowo wpadnie do wody, należy natychmiast skontaktować się z najbliższym punktem serwisowym firmy Canon. Zetrzeć krople wody suchą szmatką. Jeśli aparat jest narażony na działanie słonego powietrza, należy przetrzeć go zwilżoną i silnie wyciśniętą szmatką.
- Aparatu nie wolno pozostawiać w pobliżu źródeł silnego pola magnetycznego, takich jak magnesy lub silniki elektryczne. Należy także unikać korzystania z aparatu i pozostawiania go w pobliżu źródeł silnych fal radiowych, takich jak duże anteny. Silne pola magnetyczne mogą spowodować nieprawidłową pracę aparatu lub uszkodzenie danych obrazu.
- Aparatu nie należy pozostawiać w miejscach o wysokiej temperaturze, takich jak zaparkowany samochód narażony na bezpośrednie działanie światła słonecznego. Wysokie temperatury mogą spowodować nieprawidłową pracę aparatu.
- Aparat zawiera precyzyjne układy elektroniczne. Nie wolno samodzielnie demontować aparatu.
- Nie wolno blokować działania lustra palcem ani innym przedmiotem. Może to spowodować awarię.
- Przy usuwaniu kurzu z obiektywu, wizjera, lustra i matówki należy korzystać z dmuchawki. Do czyszczenia korpusu aparatu lub obiektywu nie należy używać środków czyszczących zawierających rozpuszczalniki organiczne. W przypadku trudnych do usunięcia zabrudzeń należy zanieść aparat do najbliższego punktu serwisowego firmy Canon.
- Styków elektrycznych aparatu nie należy dotykać palcami, ponieważ mogłoby to doprowadzić do ich korozji. Skorodowane styki mogą być przyczyną nieprawidłowej pracy aparatu.
- Szybkie przeniesienie aparatu z chłodnego miejsca do ciepłego może spowodować kondensację pary wodnej na aparacie i podzespołach wewnętrznych. Aby uniknąć zjawiska kondensacji, należy umieścić aparat w szczelnej plastikowej torbie i przed wyjęciem zaczekać na wyrównanie temperatury.
- W przypadku wystąpienia kondensacji na aparacie nie należy z niego korzystać, aby zapobiec jego uszkodzeniu. W takiej sytuacji należy odłączyć obiektyw, wyjąć kartę pamięci oraz akumulator z aparatu i przed rozpoczęciem korzystania z aparatu poczekać na jego wyschnięcie.
- Jeśli aparat nie będzie użytkowany przez dłuższy czas, należy wyjąć z niego akumulator i przechowywać aparat w chłodnym, suchym miejscu o dobrej wentylacji. Nawet w przypadku przechowywania aparatu od czasu do czasu należy nacisnąć kilkakrotnie przycisk migawki, aby sprawdzić, czy aparat działa.
- Należy unikać przechowywania aparatu w miejscach, w których znajdują się substancje chemiczne powodujące korozję, takich jak ciemnie fotograficzne lub laboratoria chemiczne.
- Jeśli aparat nie był użytkowany przez dłuższy czas, przed dalszą eksploatacją należy sprawdzić wszystkie jego funkcje. Jeśli aparat nie był użytkowany przez pewien czas lub użytkownik planuje wykonać ważne zdjęcia, należy zlecić sprawdzenie aparatu w autoryzowanym sklepie firmy Canon lub samodzielnie sprawdzić, czy funkcjonuje on prawidłowo.

Monitor LCD

- Mimo że monitor LCD jest produkowany z wykorzystaniem technologii o bardzo wysokiej precyzji, zapewniającej uzyskanie 99,99% efektywnych pikseli, może zdarzyć się sytuacja, że kilka z nich nie świeci prawidłowo. Liczba ta nie powinna przekraczać 0,01% wszystkich pikseli. Wadliwe działające piksele, wyświetlające tylko kolor czarny lub czerwony itp., nie stanowią wady aparatu. Nie mają one także wpływu na rejestrowane obrazy.
- Jeśli monitor LCD pozostanie włączony przez dłuższy czas, może dojść do wypalenia ekranu, objawiającego się wyświetlaniem pozostałości po poprzednim obrazie. Jest to jednakże zjawisko przejściowe i ustąpi po kilku dniach niekorzystania z aparatu.
- W niskich temperaturach monitor LCD może działać wolniej, a w wysokich wyświetlać przyciemniony obraz. W temperaturze pokojowej praca monitora wróci do normy.

Karty

Aby zadbać o ochronę karty i zapisanych na niej danych, należy pamiętać, aby:

- Nie upuszczać, nie wyginać i nie zanurzać karty w płynach. Nie narażać karty na działanie nadmiernej siły lub wstrząsów.
- Styków elektrycznych karty nie należy dotykać palcami ani metalowymi przedmiotami.
- Na karcie nie wolno przyklejać żadnych naklejek itp.
- Karty nie należy przechowywać ani używać w pobliżu źródeł silnego pola magnetycznego, takich jak odbiorniki telewizyjne, głośniki lub magnesy. Należy także unikać miejsc podatnych na występowanie elektryczności statycznej.
- Karty nie należy pozostawiać w miejscach narażonych na bezpośrednie działanie światła słonecznego lub w pobliżu źródła ciepła.
- Kartę należy przechowywać w opakowaniu.
- Karty nie należy przechowywać w miejscach o wysokiej temperaturze, silnym stopniu zakurzenia lub wysokiej wilgotności.

Obiektyw

Po odłączeniu obiektywu od aparatu należy odłożyć obiektyw tylną częścią skierowaną do góry i założyć na niego dekle, aby uniknąć porysowania powierzchni obiektywu i jego styków.

Środki ostrożności w przypadku dłuższego użytkowania

W przypadku dłuższego fotografowania serii zdjęć, korzystania z funkcji fotografowania Live View lub filmowania, aparat może silnie się nagrzewać. Nie jest to wprawdzie oznaką nieprawidłowego działania, ale dłuższe trzymanie gorącego aparatu może spowodować lekkie poparzenie skóry.



Informacje dotyczące zabrudzeń pojawiających się na matrycy

Do zanieczyszczenia matrycy, prócz drobin kurzu, które dostały się do wnętrza aparatu, przyczynić się mogą także – w rzadkich sytuacjach – plamy smaru wyciekające z wewnętrznych komponentów i przedostające się przed matrycę. W przypadku plam, które nie znikają po przeprowadzeniu automatycznego czyszczenia matrycy, zaleca się zlecenie czyszczenia matrycy w punkcie serwisowym firmy Canon.

Szybkie wprowadzenie

1

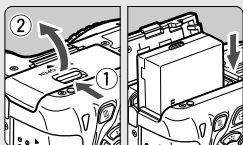

Włóż akumulator (str. 30).

- Informacje dotyczące ładowania akumulatora można znaleźć na stronie 28.

2

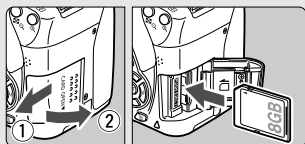

Włóż kartę (str. 31).

- Skieruj stronę karty z etykietą ku tylnej ściance aparatu, a następnie wsuń kartę do gniazda karty.

3



Zamontuj obiektyw (str. 39).

- Wyrównaj biały lub czerwony znacznik na obiektywie ze znacznikiem w takim samym kolorze na aparacie.

4

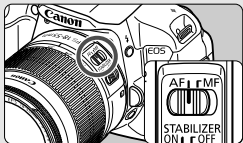

Ustaw przełącznik trybu ostrości na obiektywie w pozycji <AF> (str. 39).

5

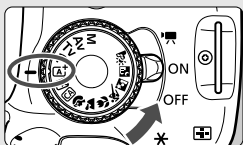

Ustaw przełącznik zasilania w pozycji <ON> i ustaw pokrętko wyboru trybów w pozycji <A+> (Inteligentna scena auto) (str. 58).

- Wszystkie niezbędne ustawienia aparatu zostaną wyregulowane automatycznie.

6

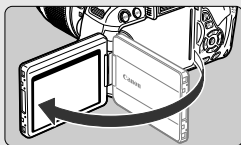
**Odchyl monitor LCD.** (str. 33).

- Jeśli na monitorze LCD zostanie wyświetlony ekran ustawień strefy czasowej i daty/czasu, przejdź do strony 36.

7

**Ustaw ostrość na obiekt** (str. 43).

- Spójrz przez wizjer i skieruj środek wizjera na fotografowany obiekt.
- Naciśnij przycisk migawki do połowy. Spowoduje to ustawienie ostrości aparatu na obiekt.
- W razie potrzeby wbudowana lampa błyskowa zostanie podniesiona automatycznie.

8

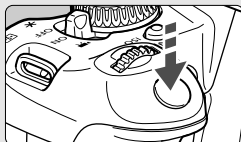
**Zrób zdjęcie** (str. 43).

- Aby zrobić zdjęcie, naciśnij przycisk migawki do końca.

9

**Przejrzyj zdjęcie** (str. 200).

- Zarejestrowany obraz jest wyświetlany na monitorze LCD przez około 2 sekundy.
- Aby wyświetlić go ponownie, naciśnij przycisk <▶> (str. 82).

- Informacje dotyczące fotografowania obrazów obserwowanych na monitorze LCD można znaleźć w rozdziale „Fotografowanie Live View” (str. 143).
- Informacje dotyczące wyświetlania zapisanych obrazów można znaleźć w części „Odtwarzanie obrazów” (str. 82).
- Informacje dotyczące usuwania zdjęć można znaleźć w części „Usuwanie obrazów” (str. 264).

Nazewnictwo

Pogrubione nazwy oznaczają części znajdujące się przed rozdziałem „Podstawowe czynności fotografowania i odtwarzania obrazów”.

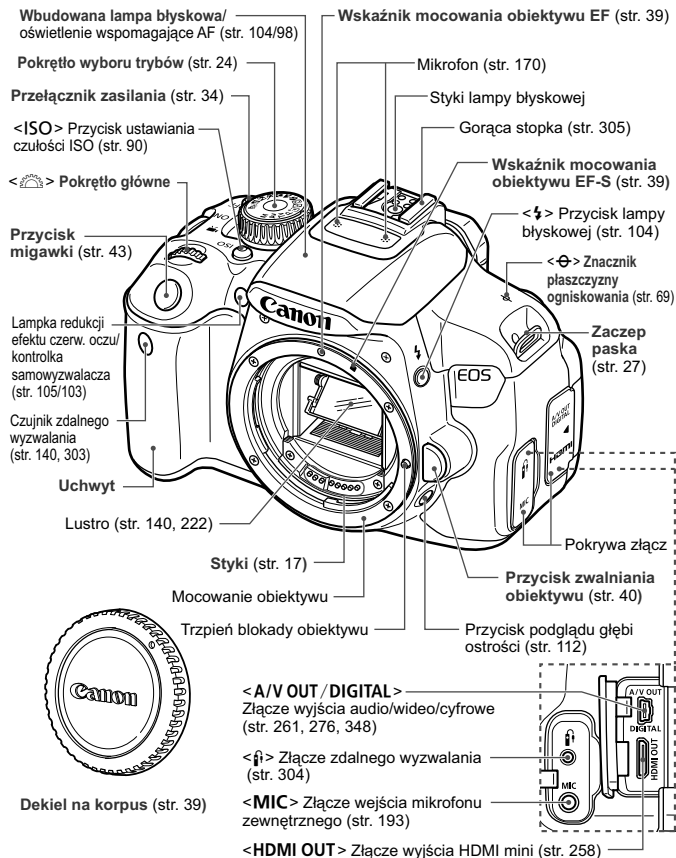

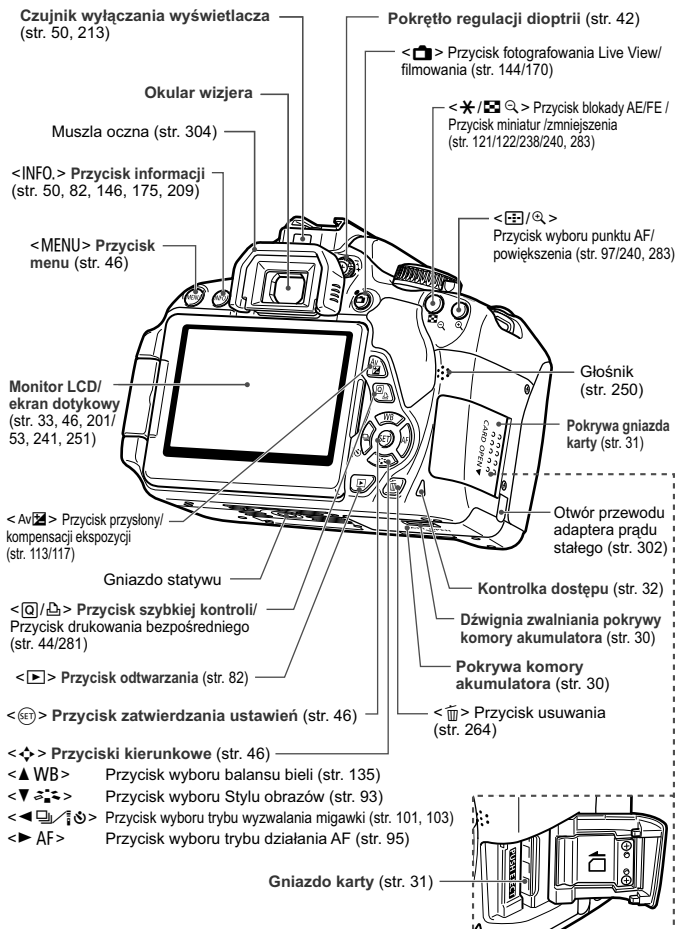

Ustawienia fotografowania (w trybach strefy twórczej, str. 24)

The diagram shows a camera's top LCD screen with various settings and their corresponding labels in Polish. The screen displays the following information:

- Tryb fotografowania:** P (Program)
- Czas naświetlania:** 1/125
- Przysłona:** F5.6
- Wskaźnik pokręta głównego:** ISO D+ 3200
- Auto Lighting Optimizer (Automatyczny optymalizator jasności):** ON
- Czułość ISO:** 3200
- Priorytet jasnych partii obrazu:** ON
- Korygowanie błysku:** -1/3
- Nastawy lampy wbudowanej:** ON
- Jakość rejestracji obrazu:** L (Large)
- Liczba możliwych do wykonania zdjęć:** 514
- Orientacyjna liczba zdjęć w trybie sekwencji balansu bieli:** 514
- Licznik samowyzwalacza:** 514
- Redukcja szumów zdjęć seryjnych:** ON
- Korekcja balansu bieli:** WB (White Balance)
- Tryb pomiaru:** M (Multi-segment)
- Samowyzwalacz 10-sekundowy:** ON
- Samowyzwalacz: 2 s**
- Samowyzwalacz: Ciągły**
- Wskaźnik połączenia GPS:** ON

Labels on the left side of the screen:

- Wartość kompensacji ekspozycji (str. 117)
- Zakres sekwencji naświetlania (str. 119)
- Tryb fotografowania
- Styl obrazów (str. 93)
- Działanie AF (str. 95)
- ONE SHOT
- Tryb One-Shot AF
- AI FOCUS
- Tryb AI Focus AF
- AI SERVO
- Tryb AI Servo AF
- M
- Ręczna regulacja ostrości
- Ikona ekranu szybkich nastaw (str. 44)
- Stan akumulatora (str. 35)
- Balans bieli (str. 135)
- AWB Auto
- Światło dzienne
- Miejsca ocienione
- Pochmurny dzień
- Światło żarówek
- Białe światło fluorescencyjne
- Lampa błyskowa
- Nastawa własna
- Stan transmisji Eye-Fi (str. 307)
- Tryb wyzwania migawki (str. 101, 103)
- Pojedyncze zdjęcia
- Serie zdjęć
- Samowyzwalacz 10-sekundowy/ Zdalne wyzwalenie
- Samowyzwalacz: 2 s
- Samowyzwalacz: Ciągły
- Wskaźnik połączenia GPS

Labels on the right side of the screen:

- Wskaźnik pokręta głównego
- Auto Lighting Optimizer (Automatyczny optymalizator jasności) (str. 123)
- Czułość ISO (str. 90)
- Priorytet jasnych partii obrazu (str. 295)
- Korygowanie błysku (str. 118)
- Korygowanie błysku zewnętrznej lampy
- Nastawy lampy wbudowanej (str. 216)
- Jakość rejestracji obrazu (str. 86)
- Duży rozmiar/niska kompresja
- Duży rozmiar/standardowa kompresja
- Średni rozmiar/niska kompresja
- Średni rozmiar/standardowa kompresja
- Maly rozmiar 1/niska kompresja
- Maly rozmiar 1/standardowa kompresja
- Maly rozmiar 2 (niska kompresja)
- Maly rozmiar 3 (niska kompresja)
- RAW + L
- RAW+Duży rozmiar/niska kompresja
- RAW
- Liczba możliwych do wykonania zdjęć
- Orientacyjna liczba zdjęć w trybie sekwencji balansu bieli
- Licznik samowyzwalacza
- Redukcja szumów zdjęć seryjnych (str. 124)
- Korekcja balansu bieli (str. 137)
- Sekwencja balansu bieli (str. 138)
- Tryb pomiaru (str. 115)
- Pomiar wielosegmentowy
- Pomiar skupiony
- Pomiar punktowy
- Pomiar centralnie ważony uśredniony

Wyświetlacz przedstawia tylko takie informacje, które zostały w danym momencie zastosowane.

Informacje w wizjerze

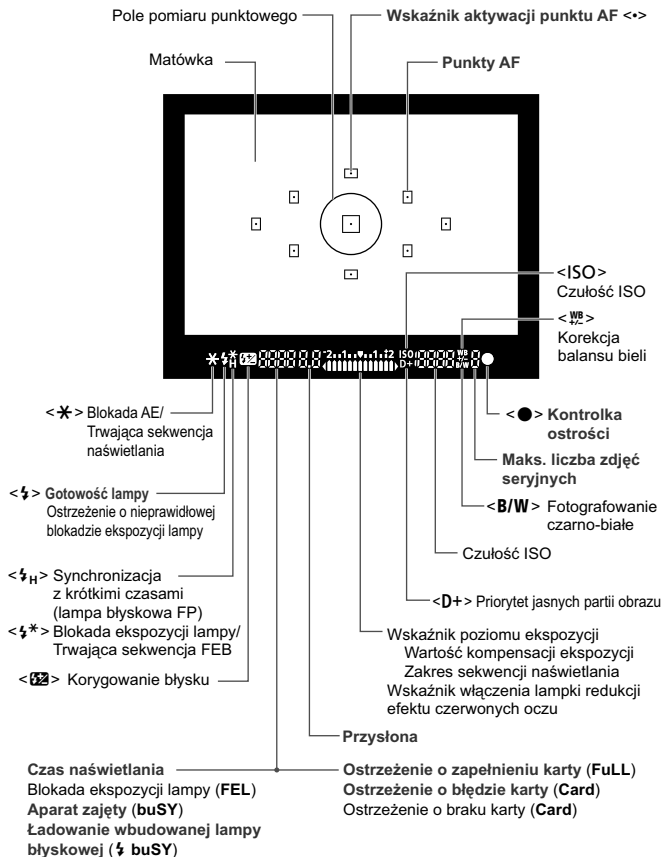

Wyswietlacz przedstawia tylko takie informacje, które zostały w danym momencie zastosowane.

Pokrętko wyboru trybów

Pokrętko wyboru trybów umożliwia przełączanie między trybami strefy podstawowej i trybami strefy twórczej.

Strefa twórcza

Te tryby zapewniają większą kontrolę podczas fotografowania różnych obiektów.

- P** : Programowa AE (str. 84)
- Tv** : AE z preselekcją migawki (str. 108)
- Av** : AE z preselekcją przysłony (str. 110)
- M** : Ręczna regulacja ekspozycji (str. 113)

Strefa podstawowa

Wystarczy nacisnąć przycisk migawki. Aparat automatycznie dostosowuje parametry do fotografowanego obiektu lub ujęcia.

- A⁺** : **Inteligentna scena auto** (str. 58)
- [ikonka]** : **Błysk wyłączony** (str. 63)
- CA** : **Twórcze Auto** (str. 64)

Strefa obrazów

- [ikonka]** : Portrety (str. 67)
- [ikonka]** : Krajobrazy (str. 68)
- [ikonka]** : Małe odległości (str. 69)
- [ikonka]** : Sport (str. 70)
- [ikonka]** : Nocne portrety (str. 71)
- [ikonka]** : Zdjęcia nocne z ręki (str. 72)
- [ikonka]** : Kontrola podświetlenia HDR (str. 73)

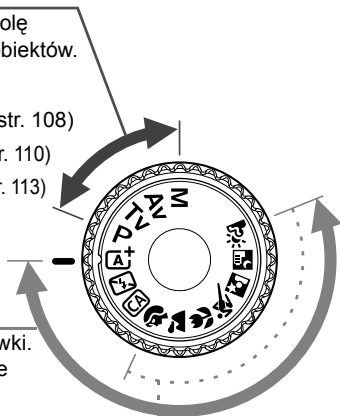

Obiektyw

Obiektyw bez skali odległości

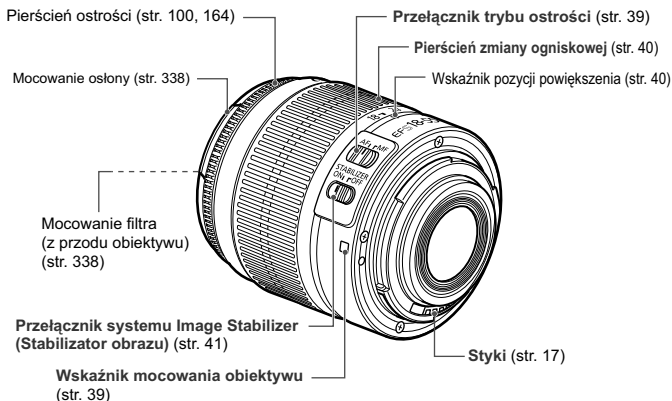

Obiektyw ze skalą odległości

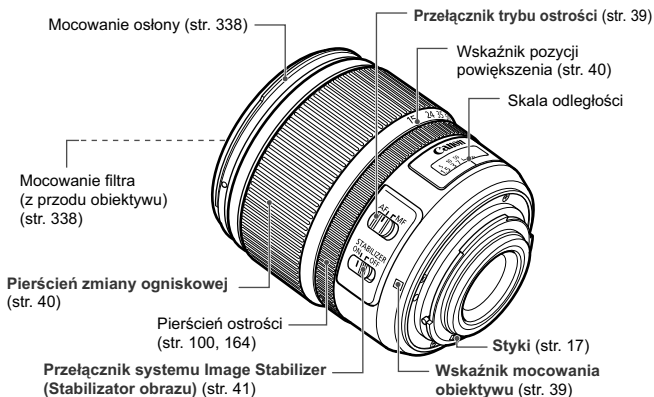

Ładowarka LC-E8

Ładowarka akumulatora LP-E8 (str. 28).

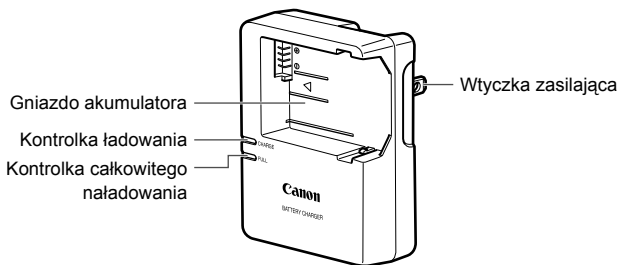

WAŻNE INSTRUKCJE DOTYCZĄCE BEZPIECZEŃSTWA — ZACHOWAJ JE. NIEBEZPIECZEŃSTWO - ABY OGRANICZYĆ RYZYKO POŻARU LUB PORAŻENIA PRĄDEM ELEKTRYCZNYM, DOKŁADNIE PRZESTRZEGAJ NINIEJSZYCH INSTRUKCJI.

Podczas podłączania zasilania poza obszarem Stanów Zjednoczonych użyj w razie potrzeby adaptera wtyczki sieciowej zgodnego z konfiguracją gniazda sieciowego.

Ładowarka LC-E8E

Ładowarka akumulatora LP-E8 (str. 28).

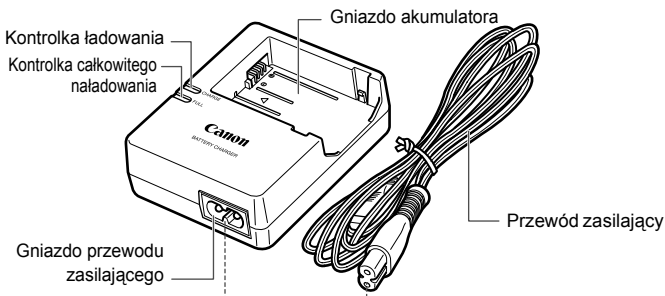

1

Czynności wstępne

W niniejszym rozdziale omówiono czynności, które należy wykonać przed rozpoczęciem korzystania z aparatu, oraz podstawową obsługę aparatu.

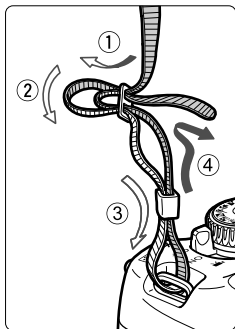

Mocowanie paska

Przełóż koniec paska od dołu przez zaczep paska na aparacie. Następnie przełóż go przez spinkę w sposób przedstawiony na rysunku. Pociągnij pasek, aby go zaciśnąć i upewnij się, że odpowiednio zaciśnął się w spinkach.

- Do paska jest także mocowana pokrywa okularu (str. 304).

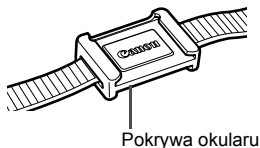

Pokrywa okularu

Ładowanie akumulatora

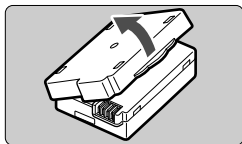

1 Zdejmij pokrywę ochronną.

- Usuń pokrywę ochronną znajdującą się na akumulatorze.

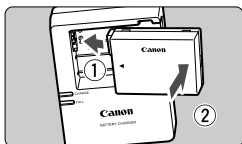

2 Podłącz akumulator.

- Podłącz starannie akumulator do ładowarki w sposób pokazany na ilustracji.
- Aby odłączyć akumulator, wykonaj powyższą procedurę w odwrotnej kolejności.

LC-E8

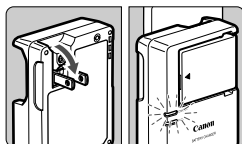

3 Naładuj akumulator.

W przypadku akumulatora LC-E8

- Odchyl wtyczkę ładowarki w kierunku wskazanym strzałką, a następnie wsuń wtyczkę do gniazda sieciowego.

LC-E8E

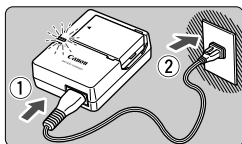

W przypadku akumulatora LC-E8E

- Podłącz przewód zasilający do ładowarki i wsuń wtyczkę do gniazda sieciowego.
- ▶ Ładowanie rozpoczyna się automatycznie. Podczas ładowania kontrolka zaświeci się na pomarańczowo.
- ▶ Po pełnym naładowaniu akumulatora kontrolka całkowitego naładowania zaświeci się na zielono.

- Pełne naładowanie całkowicie wyczerpanego akumulatora w temperaturze 23°C zajmuje około 2 godzin. Czas potrzebny do naładowania zmienia się zależnie od temperatury otoczenia i pozostałej pojemności akumulatora.
- Ze względów bezpieczeństwa ładowanie w niższych temperaturach (6°C–10°C) trwa dłużej (do około 4 godzin).

**Wskazówki dotyczące korzystania z akumulatora i ładowarki**

- **Po zakupie akumulator nie jest w pełni naładowany.**
Przed rozpoczęciem korzystania należy naładować akumulator.
 - **Akumulator należy naładować na dzień przed lub w dniu planowanego użytkowania.**
Naładowany akumulator, nawet gdy jest przechowywany, stopniowo się rozładowuje i traci moc.
 - **Po naładowaniu akumulatora należy odłączyć go od ładowarki, a ładowarkę odłączyć od gniazda sieciowego.**
 - **Jeśli aparat nie jest używany, należy wyjąć akumulator.**
Jeśli akumulator pozostanie w aparacie przez dłuższy czas, będzie z niego pobierana niewielka ilość energii, co może spowodować nadmierne rozładowanie i skrócenie czasu pracy. Akumulator należy przechowywać z założoną pokrywą ochronną (w zestawie). Przechowywanie w pełni naładowanych akumulatorów może obniżyć ich wydajność.
 - **Ładowarka może być także wykorzystywana w innych krajach.**
Ładowarka może być zasilana napięciem przemiennym w zakresie od 100 V do 240 V o częstotliwości 50/60 Hz. W razie potrzeby należy dołączyć dostępny w sprzedaży adapter wtyczki sieciowej odpowiedni dla danego kraju lub regionu. Do ładowarki nie należy podłączać żadnego przenośnego transformatora napięcia, ponieważ mogłoby to doprowadzić do jej uszkodzenia.
 - **Jeśli akumulator rozładowuje się szybko, nawet po pełnym naładowaniu, oznacza to zakończenie czasu jego eksploatacji.**
Należy zakupić nowy akumulator.
- Po odłączeniu wtyczki zasilającej ładowarki nie należy dotykać jej przez co najmniej 3 sekundy.
 - Nie należy ładować akumulatorów innych niż LP-E8.
 - Akumulator LP-E8 jest przeznaczony tylko do urządzeń firmy Canon. Użytkowanie go z niezgodnymi ładowarkami lub innymi urządzeniami może spowodować nieprawidłowe działanie lub wypadki, za które firma Canon nie ponosi odpowiedzialności.

Wkładanie i wyjmowanie akumulatora

Umieść w aparacie w pełni naładowany akumulator LP-E8.

Wkładanie akumulatora

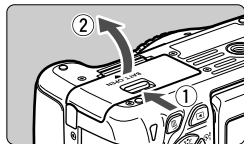

1 Otwórz pokrywę.

- Przesuń dźwignię w kierunku wskazanym strzałkami i otwórz pokrywę.

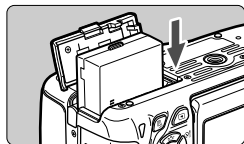

2 Włóż akumulator.

- Włóż koniec ze stykami akumulatora.
- Wsuń akumulator aż do jego zablokowania w komorze.

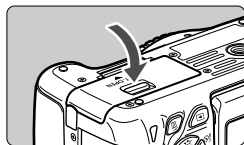

3 Zamknij pokrywę.

- Dociśnij pokrywę aż do jej zatrzaśnięcia.

Wymowanie akumulatora

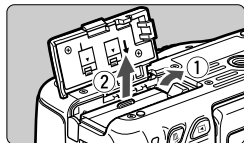

Otwórz pokrywę i wyjmij akumulator.

- Naciśnij dźwignię zwalniania akumulatora w kierunku wskazanym strzałką i wyjmij akumulator.
- Aby zapobiec zwarciu styków akumulatora, załóż na akumulator pokrywę ochronną (w zestawie, str. 28).

 Podczas otwierania pokrywy komory akumulatora należy uważać, aby nie wygiąć jej zbyt mocno. W przeciwnym razie zawias może ulec uszkodzeniu.

Wkładanie i wyjmowanie karty

Karta (sprzedawana osobno) może być kartą pamięci SD, SDHC lub SDXC. Można także używać kart SDHC i SDXC oznaczonych symbolem UHS-I (Ultra High Speed-I). Wykonane zdjęcia są zapisywane na karcie.

- Aby można było zapisywać dane na karcie i je z niej usuwać, przełącznik ochrony przed zapisem musi być przesunięty w górę.

Wkładanie karty

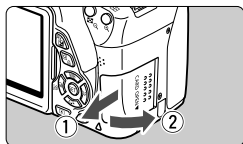

1 Otwórz pokrywę.

- Przesuń pokrywę w kierunku wskazanym strzałkami, aby ją otworzyć.

Przełącznik ochrony przed zapisem

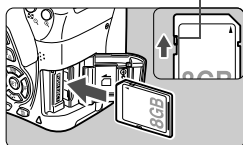

2 Wsuń kartę.

- Włóż kartę stroną z etykietą skierowaną ku sobie, a następnie wsuń ją aż do zablokowania w gnieździe (jak pokazano na ilustracji).

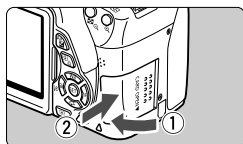

3 Zamknij pokrywę.

- Zamknij pokrywę i przesuń ją w kierunku wskazanym strzałkami aż do jej zablokowania.
- Po ustawieniu przełącznika zasilania w pozycji <ON> na monitorze LCD zostanie wyświetlona liczba możliwych do wykonania zdjęć (str. 35).



Orientacyjna liczba zdjęć



- Liczba możliwych do wykonania zdjęć zależy od ilości wolnego miejsca na karcie, jakości rejestracji obrazów, czułości ISO itp.
- Ustawienie w pozycji [📷 1: Zwolnij migawkę bez karty] opcji [Wyłącz] wyeliminuje problem zapominania o włożeniu karty (str. 200).

Wymowanie karty

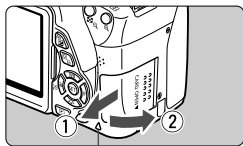

Kontrolka dostępu

1 Otwórz pokrywę.

- Ustaw przełącznik zasilania w pozycji <OFF>.
- **Upewnij się, że kontrolka dostępu nie świeci, a następnie otwórz pokrywę.**
- Jeśli jest wyświetlany komunikat [Zapisywanie obrazu...], zamknij pokrywę.

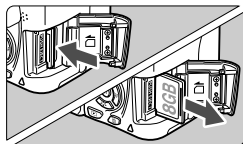

2 Wymij kartę.

- Delikatnie wciśnij, a następnie puść kartę, aby ją wysunąć.
- Wyciągnij kartę, a następnie zamknij pokrywę.

- **Świecenie lub miganie kontrolki dostępu oznacza zapisywanie, odczytywanie, usuwanie lub przesyłanie obrazów na kartę. W tym momencie nie należy otwierać pokrywy gniazda karty. Kiedy kontrolka dostępu świeci lub miga, nie należy także wykonywać poniższych czynności. W przeciwnym razie może dojść do uszkodzenia danych obrazu, karty lub aparatu.**

- Wymowanie karty.

- Wymowanie akumulatora.

- **Potrząsanie aparatem lub uderzanie nim o inne przedmioty.**

- Jeśli karta zawiera już zapisane zdjęcia, numeracja zdjęć może nie rozpocząć się od numeru 0001 (str. 204).

- Jeśli na monitorze LCD pojawi się komunikat o błędzie karty pamięci, należy ją wyjąć i ponownie wsunąć do aparatu. Jeśli błąd będzie się powtarzał, należy użyć innej karty.

Jeśli wszystkie obrazy z karty można przesłać do komputera, należy to zrobić, a następnie sformatować kartę w aparacie (str. 48). Być może po tej czynności karta zacznie funkcjonować prawidłowo.

- Styków karty nie należy dotykać palcami ani metalowymi przedmiotami.

Korzystanie z monitora LCD

Po odchyleniu monitora LCD można ustawiać funkcje menu, fotografować w trybie Live View, nagrywać filmy, a także odtwarzać zdjęcia i filmy. Kierunek i kąt monitora LCD można zmieniać.

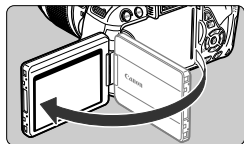

1 Odchyl monitor LCD.

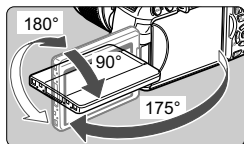

2 Obróć monitor LCD.

- Po odchyleniu monitora LCD można go obrócić w górę lub w dół, a także skierować w stronę fotografowanego obiektu.
- Zaznaczone kąty są jedynie przybliżone.

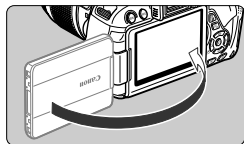

3 Skieruj go w swoją stronę.

- Zwykle monitor LCD jest skierowany w stronę użytkownika.



Podczas obracania monitora LCD nie należy używać nadmiernej siły, aby nie uszkodzić zawiasów.



- Po zakończeniu korzystania z aparatu należy zamknąć monitor LCD z ekranem skierowanym do wewnątrz. Zapewnia to ochronę ekranu.
- Skierowanie monitora LCD w stronę obiektu podczas fotografowania Live View lub nagrywania filmów powoduje, że obraz na ekranie będzie wyświetlany w lustrzanym odbiciu.
- W zależności od kąta monitora LCD wyświetlacz może zostać wyłączony na chwilę przed zamknięciem monitora LCD.

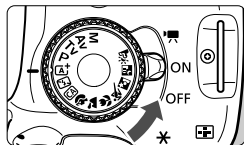

Włączanie zasilania

Jeśli po włączeniu przełącznika zasilania zostanie wyświetlony ekran ustawień strefy czasowej i daty/czasu, zapoznaj się z informacjami na stronie 36, aby ustawić strefę czasową i datę/czas.



- <  > : Powoduje włączenie aparatu. Można nagrywać filmy (str. 169).
- < ON > : Powoduje włączenie aparatu. Można robić zdjęcia.
- < OFF > : Powoduje wyłączenie aparatu i zaprzestanie jego działania. Ustaw przełącznik w tej pozycji, gdy nie używasz aparatu.

Informacje dotyczące automatycznego czyszczenia matrycy

- Każde ustawienie przełącznika zasilania w pozycji < ON > lub < OFF > uruchamia funkcję automatycznego czyszczenia matrycy. (Może być słyszalny cichy dźwięk). Podczas czyszczenia matrycy na monitorze LCD jest wyświetlana ikona <  >.
- Czyszczenie matrycy nie uniemożliwia fotografowania. Naciśnij przycisk migawki do połowy (str. 43), aby zatrzymać proces czyszczenia matrycy i zrobić zdjęcie.
- W przypadku włączenia i wyłączenia przełącznika zasilania < ON > / < OFF > w krótkich odstępach czasu ikona <  > może nie być wyświetlana. Jest to zjawisko normalne i nie oznacza ono problemu.

MENU Informacje dotyczące automatycznego wyłączenia zasilania

- W celu zaoszczędzenia energii akumulatora aparat wyłącza się automatycznie po około 30 sekundach bezczynności. Aby ponownie włączyć aparat, wystarczy nacisnąć przycisk migawki do połowy (str. 43).
- Czas automatycznego wyłączenia aparatu można zmienić w pozycji [**2: Autom. wyłącz.**] (str. 201)

 Jeśli przełącznik zasilania zostanie ustawiony w pozycji < OFF > podczas zapisywania obrazu na karcie, na monitorze będzie wyświetlany komunikat [**Zapisywanie obrazu...**], a zasilanie wyłączy się po zakończeniu zapisywania obrazu na karcie.

Sprawdzanie poziomu naładowania akumulatora

Po włączeniu zasilania będzie wyświetlany jeden z czterech poziomów naładowania akumulatora.



 : Poziom energii akumulatora jest wystarczający.

 : Poziom energii akumulatora jest niski, ale nadal można korzystać z aparatu.

 : Akumulator wkrótce rozładuje się. (Miga)

 : Naładuj akumulator.

Czas pracy akumulatora

Temperatura	23°C	0°C
Bez lampy błyskowej	Okolo 550 zdjęć	Okolo 470 zdjęć
Lampa używana w 50%	Okolo 440 zdjęć	Okolo 400 zdjęć

- Powyższe wartości dotyczą w pełni naładowanego akumulatora LP-E8, przy wyłączonym podglądzie Live View i zostały obliczone w oparciu o standardy testowania opracowane przez stowarzyszenie Camera & Imaging Products Association (Stowarzyszenie producentów aparatów fotograficznych i sprzętu do rejestracji obrazu).
- Liczba możliwych do wykonania zdjęć z uchwytem pionowym BG-E8
 - Z dwoma akumulatorami LP-E8: około dwukrotnie więcej zdjęć niż w przypadku standardowej konfiguracji aparatu.
 - Z bateriami alkalicznymi AA/LR6 (w temperaturze 23°C): około 470 zdjęć bez korzystania z lampy błyskowej; około 270 zdjęć z lampą używaną w 50%.



- Orientacyjna liczba zdjęć zmniejsza się w wyniku wykonywania następujących czynności:
 - Dłuższe naciskanie przycisku migawki do połowy.
 - Częste włączanie funkcji AF bez wykonania zdjęcia.
 - Używanie funkcji Image Stabilizer (Stabilizator obrazu) obiektywu.
 - Częste używanie monitora LCD.
- Liczba możliwych do wykonania zdjęć może się zmniejszyć w zależności od rzeczywistych warunków fotografowania.
- Obiektyw jest zasilany z akumulatora aparatu. W zależności od używanego obiektywu orientacyjna liczba zdjęć może ulec zmianie.
- Informacje o liczbie możliwych do wykonania zdjęć w przypadku fotografowania Live View można znaleźć na stronie 145.

MENU Ustawianie daty, godziny i strefy czasowej ■

Po pierwszym włączeniu zasilania lub po wyzerowaniu strefy czasowej i daty/czasu zostaną wyświetlone ekrany ustawień Strefa czasowa i Data/czas. Wykonaj opisane poniżej czynności, aby najpierw ustawić strefę czasową. Można również ustawić strefę czasową dla aktualnego adresu. Po przemieszczeniu się do innej strefy czasowej będzie można łatwo ustawić docelową strefę czasową, tak aby była zapisywana prawidłowa data/godzina.

Należy pamiętać, że data i godzina dołączana do zapisywanych obrazów opiera się na ustawieniu daty/godziny. Upewnij się, że została ustawiona prawidłowa data/godzina.

Ustawianie strefy czasowej

Ustawienie domyślne to [London].



- Naciśnij przycisk <MENU>.
- Na karcie [F2] wybierz pozycję [Strefa czasowa], a następnie naciśnij przycisk <SET>.
- Użyj przycisku <◀▶>, aby wybrać strefę czasową.
- Naciśnij przycisk <SET>, aby wyświetlić symbol <⌚>.
- Użyj przycisku <▲▼>, aby wybrać strefę czasową, a następnie naciśnij przycisk <SET>.

- Procedura wprowadzania ustawień w menu została opisana na stronach 46–47.
- Czas wyświetlony w prawym dolnym rogu wskazuje różnicę w stosunku do czasu uniwersalnego (UTC). Jeśli nie widzisz swojej strefy czasowej, ustaw strefę, bazując na różnicy względem czasu UTC.

Ustawianie daty i czasu

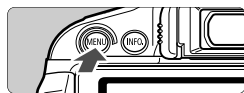

1 Wyświetl ekran menu.

- Naciśnij przycisk <MENU>.

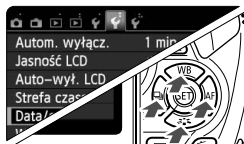

2 Na karcie [F2] wybierz pozycję [Data/czas].

- Użyj przycisku <◀▶>, aby wybrać kartę [F2].
- Użyj przycisku <▲▼>, aby wybrać pozycję [Data/czas], a następnie naciśnij przycisk <SET>.



3 Ustaw datę i czas.

- Użyj przycisku <◀▶>, aby wybrać pozycję daty lub godziny.
- Naciśnij przycisk <SET>, aby wyświetlić symbol <☀>.
- Użyj przycisku <▲▼>, aby ustawić liczbę, a następnie naciśnij przycisk <SET>. (Spowoduje to przywrócenie symbolu <☐>).



4 Ustaw czas letni.

- Dostosuj ustawienia zależnie od potrzeb.
- Użyj przycisku <◀▶>, aby wybrać opcję [☀].
- Naciśnij przycisk <SET>, aby wyświetlić symbol <☀>.
- Użyj przycisku <▲▼>, aby wybrać opcję [☀], a następnie naciśnij przycisk <SET>.
- Po wybraniu opcji [☀] dla czasu letniego czas ustawiony w kroku 3 przesunie się do przodu o 1 godzinę. Wybranie opcji [☀] spowoduje anulowanie czasu letniego i przestawienie czasu do tyłu o 1 godzinę.



5 Zamknij ekran ustawień.

- Użyj przycisku <◀▶>, aby wybrać pozycję [OK], a następnie naciśnij przycisk <SET>.
- ▶ Data/czas oraz czas letni zostaną ustawione i ponownie zostanie wyświetlone menu.



W wyniku przechowywania aparatu bez akumulatora lub wyczerpania się akumulatora może nastąpić wyzerowanie ustawień strefy czasowej i daty/czasu. W takim przypadku strefę czasową oraz datę/czas należy ustawić ponownie.



- Ustawienia daty i czasu zaczną obowiązywać po naciśnięciu przycisku <SET> w punkcie 5.
- Po zmianie strefy czasowej sprawdź, czy została ustawiona prawidłowa data i czas.
- Czas letni można także ustawić w pozycji [☀2: Strefa czasowa].
- Ustawienia czasu letniego w pozycjach [☀2: Strefa czasowa] i [☀2: Data/czas] są powiązane.

MENU Wybór języka interfejsu

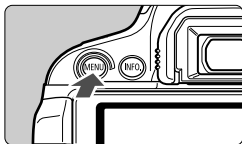

1 Wyświetl ekran menu.

- Naciśnij przycisk <MENU>, aby wyświetlić ekran menu.

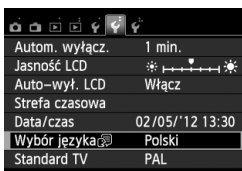

2 Na karcie [42] wybierz pozycję [Wybór języka].

- Użyj przycisku <◀▶>, aby wybrać kartę [42].
- Użyj przycisku <▲▼>, aby wybrać pozycję [Wybór języka] (szósta pozycja od góry), a następnie naciśnij przycisk <SET>.



3 Wybierz żądany język.

- Użyj przycisku <◆>, aby wybrać język, a następnie naciśnij przycisk <SET>.
- ▶ Język interfejsu zostanie zmieniony.

Montowanie i odłączanie obiektywu

Montowanie obiektywu

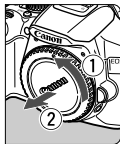

1 Zdejmij dekle.

- Zdejmij tylny dekiel na obiektyw i dekiel na korpus, obracając je w kierunku wskazanym strzałkami.

Biały znacznik

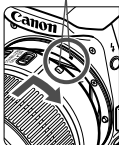

Czerwony znacznik

2 Zamontuj obiektyw.

- Wyrównaj czerwony lub biały znacznik na obiektywie ze znacznikiem w takim samym kolorze na aparacie. Obróć obiektyw w kierunku wskazanym strzałką aż do jego zablokowania.

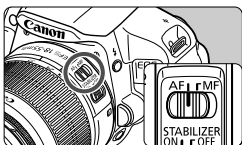

3 Ustaw przełącznik trybu ostrości na obiektywie w pozycji <AF>.

- Symbol <AF> oznacza automatyczną regulację ostrości (ang. auto focus).
- Ustawienie przełącznika w pozycji <MF> (ręczna regulacja ostrości) powoduje, że automatyczna regulacja ostrości nie działa.

4 Zdejmij przedni dekiel na obiektyw.

Minimalizacja ilości kurzu

- Obiektyw należy wymieniać szybko i w miejscu o jak najmniejszym stopniu zapylenia.
- Przechowując aparat bez podłączonego obiektywu, należy koniecznie założyć dekiel na korpus.
- Przed założeniem dekla na korpus należy usunąć nagromadzony na nim kurz.

Informacje dotyczące zmiany ogniskowej

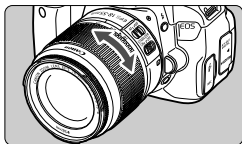

Aby zmienić ogniskową, obróć palcami pierścień zmiany ogniskowej na obiektywie.

Zmianę ogniskowej należy wykonać przed ustawieniem ostrości. Obrót pierścienia po uzyskaniu ostrości może spowodować lekką utratę ostrości obrazu.

Odłączanie obiektywu

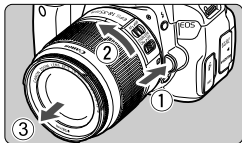

Naciskając przycisk zwalniania obiektywu, obróć obiektyw w kierunku wskazanym strzałką.

- Obróć obiektyw aż do zatrzymania, a następnie zdejmij go.
- Załóż tylny dekiel na odłączony obiektyw.

- Przez obiektyw nie wolno patrzeć na słońce, ponieważ może to spowodować uszkodzenie wzroku.
- Jeśli podczas automatycznej regulacji ostrości obraca się przednia część obiektywu (pierścień ostrości), nie należy dotykać obracającej się części.
- **Informacje o zestawie EF-S 18-135 mm f/3,5-5,6 IS STM znajdują się w części „Zalecenia dotyczące postępowania z obiektywem” na**

Współczynnik konwersji obrazu

W związku z tym, że matryca światłoczuła jest mniejsza niż klatka filmu 35 mm, obraz będzie widziany, jak przy około 1,6-krotnym wydłużeniu ogniskowej.

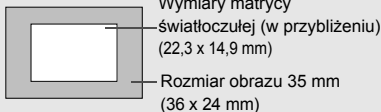

Informacje dotyczące funkcji Image Stabilizer (Stabilizator obrazu) obiektywu ■

Funkcja Image Stabilizer (Stabilizator obrazu) obiektywu IS redukuje wpływ drgań aparatu, pozwalając uzyskać ostrzejsze zdjęcia. W opisaney tu procedurze jako przykładu użyto obiektywu EF-S 18-55 mm f/3,5-5,6 IS II.

* Skrót IS oznacza Image Stabilizer (Stabilizator obrazu).

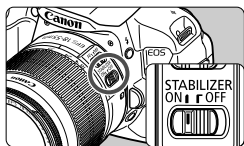

1 Ustaw przełącznik IS w pozycji <ON>.

- Ustaw przełącznik zasilania aparatu w pozycji <ON>.

2 Naciśnij przycisk migawki do połowy.

- ▶ Zacznie działać funkcja Image Stabilizer (Stabilizator obrazu).

3 Zrób zdjęcie.

- Gdy obraz w wizjerze ustabilizuje się, naciśnij przycisk migawki do końca, aby zrobić zdjęcie.



- Funkcja Image Stabilizer (Stabilizator obrazu) nie może skorygować „rozmycia obiektu”, jeśli fotografowany obiekt porusza się podczas ekspozycji.
- W przypadku ekspozycji w trybie Bulb ustaw przełącznik IS w pozycji <OFF>. Jeśli została wybrana pozycja <ON>, funkcja Image Stabilizer (Stabilizator obrazu) może działać nieprawidłowo.
- Funkcja Image Stabilizer (Stabilizator obrazu) może być nieskuteczna w przypadku nadmiernych drgań, na przykład na kołyszającej się łodzi.



- Funkcja Image Stabilizer (Stabilizator obrazu) może działać przy ustawieniu przełącznika trybu ostrości na obiektywie w pozycji <AF> lub <MF>.
- W przypadku korzystania ze statywu można nadal bez problemu robić zdjęcia z przełącznikiem IS ustawionym w pozycji <ON>. Jednak w celu zaoszczędzenia energii akumulatora zalecane jest ustawienie przełącznika IS w pozycji <OFF>.
- Funkcja Image Stabilizer (Stabilizator obrazu) jest skuteczna nawet w przypadku ustawienia aparatu na monopodzie.
- Niektóre obiektywy IS umożliwiają ręczne włączanie trybu IS w celu dostosowania do warunków fotografowania. Jednakże w przypadku następujących obiektywów tryb IS włącza się automatycznie:
 - EF-S 18-55 mm f/3,5-5,6 IS II • EF-S 18-135 mm f/3,5-5,6 IS STM
 - EF-S 15-85 mm f/3,5-5,6 IS USM • EF-S 18-200 mm f/3,5-5,6 IS

Czynności podstawowe

Dostosowywanie ostrości wizjera

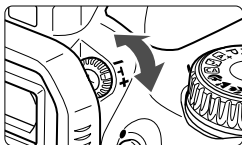

Obróć pokrętko regulacji dioptrii.

- Obróć pokrętko regulacji dioptrii w lewo lub w prawo, tak aby dziewięć punktów AF w wizjerze nabrało ostrości.

Jeśli regulacja dioptrii aparatu nie zapewnia ostrego obrazu w wizjerze, zaleca się zastosowanie soczewek do korekcji dioptrii z serii E (10 typów, sprzedawane osobno).

Trzymanie aparatu

Aby uzyskać ostre zdjęcia, aparat należy trzymać nieruchomo w celu minimalizacji jego drgań.

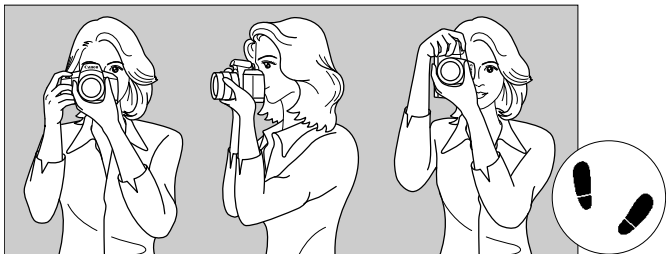

Fotografowanie w poziomie

Fotografowanie w pionie

1. Prawą ręką silnie chwyć uchwyt aparatu.
2. Lewą ręką podtrzymaj spód obiektywu.
3. Delikatnie połóż palec wskazujący prawej ręki na przycisku migawki.
4. Dociśnij ramiona i łokcie do ciała.
5. Aby zachować stabilną postawę, ustaw jedną stopę nieco przed drugą.
6. Dociśnij aparat do twarzy i spójrz przez wizjer.

Informacje dotyczące fotografowania obrazów obserwowanych na monitorze LCD można znaleźć na str. 143.

Przycisk migawki

Przycisk migawki ma dwa położenia. Można nacisnąć go do połowy, a następnie do końca.

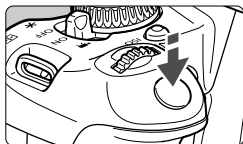

Naciśnięcie do połowy

Uruchamia funkcję automatycznej regulacji ostrości oraz system pomiaru ekspozycji ustawiający czas naświetlania i przysłonę.

Ustawienie ekspozycji (czas otwarcia migawki i przysłona) jest wyświetlane w wizjerze (☼4).

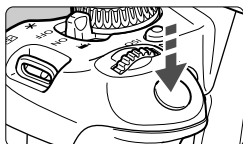

Naciśnięcie do końca

Wyzwala migawkę i powoduje wykonanie zdjęcia.

Zapobieganie drganiom aparatu

Poruszenie trzymanego w rękach aparatu w chwili ustawiania ekspozycji określa się mianem drgań aparatu. Może to spowodować zarejestrowanie nieostrych zdjęć. Aby zapobiec drganiom aparatu, należy pamiętać, aby:

- Trzymać aparat nieruchomo, jak pokazano na poprzedniej stronie.
- Nacisnąć przycisk migawki do połowy, aby przeprowadzić automatyczną regulację ostrości, a następnie powoli nacisnąć go do końca.



- Jeśli przycisk migawki zostanie naciśnięty całkowicie bez wcześniejszego naciśnięcia go do połowy lub też jeśli zostanie naciśnięty do połowy i natychmiast naciśnięty całkowicie, wykonanie zdjęcia przez aparat może chwilę potrwać.
- Użytkownik może błyskawicznie wrócić do trybu gotowości do fotografowania nawet podczas wyświetlania menu, odtwarzania czy rejestrowania obrazów — wystarczy nacisnąć do połowy przycisk migawki.

Q Szybkie nastawy funkcji fotografowania ■

Użytkownik może bezpośrednio wybrać i ustawić funkcje fotografowania wyświetlane na monitorze LCD. Nazywa się to ekranem szybkich nastaw.



1 Naciśnij przycisk <Q>.

- ▶ Zostanie wyświetlony ekran szybkich nastaw (☉10).

2 Wybierz żądaną funkcję.

- Użyj przycisku <◀▶>, aby wybrać funkcję.
- ▶ Zostanie wyświetlona wybrana funkcja i przewodnik funkcji (str. 52).
- Obróć pokrętkę <☉>, aby zmienić ustawienie.

Tryby strefy podstawowej



Tryby strefy twórczej



3 Zrób zdjęcie.

- Aby zrobić zdjęcie, naciśnij przycisk migawki do końca.
- ▶ Zostanie wyświetlone zarejestrowany obraz.

- Informacje dotyczące instrukcji, które można ustawiać w trybach strefy podstawowej, a także procedury ustawień można znaleźć na str. 75.
- W punktach 1 i 2 można również użyć ekranu dotykowego monitora LCD (str. 53).

Przykładowy ekran szybkich nastaw

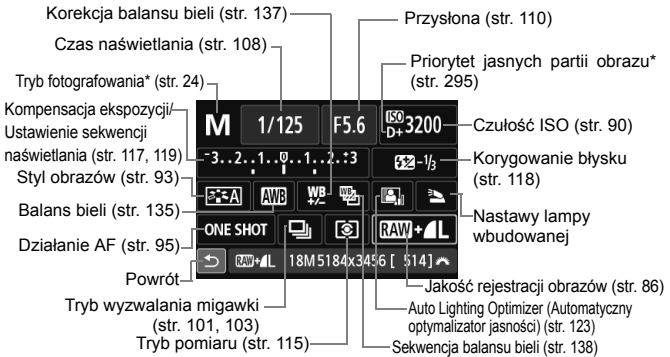

📷 * Funkcje oznaczonych gwiazdką nie można ustawić na ekranie szybkich nastaw.

Ekran ustawień funkcji



- Wybierz żądaną funkcję, a następnie naciśnij przycisk <SET>. Zostanie wyświetlony ekran ustawień funkcji.
- Użyj przycisku <◀▶> lub obróć pokrętkę <🔧>, aby zmienić ustawienie. Niektóre funkcje można także ustawiać przez naciśnięcie przycisku <INFO>.
- Naciśnij przycisk <SET>, aby zakończyć ustawianie i wrócić do ekranu szybkich nastaw.

MENU Obsługa menu

Poszczególne pozycje menu umożliwiają wybranie różnych ustawień, takich jak jakość rejestracji obrazów, data i godzina itp. W tym celu należy użyć przycisku <MENU>, przycisków kierunkowych <◀▶> oraz przycisku <SET> z tyłu aparatu, spoglądając przy tym na monitor LCD.

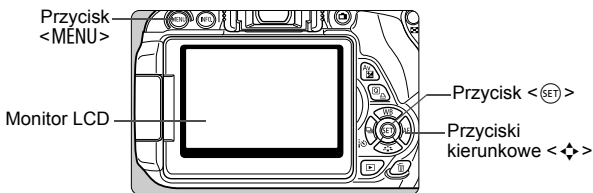

Ekran menu

Dostępność kart i elementów menu zależy od trybu fotografowania.

Tryby strefy podstawowej

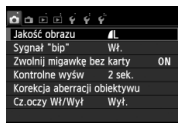

Filmowanie

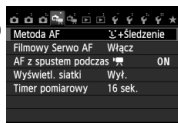

Tryby strefy twórczej

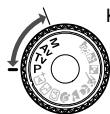

Pozycje menu

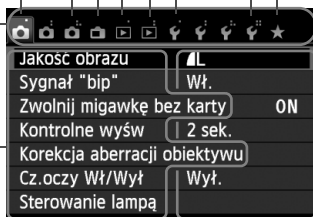

Ustawienia menu

Procedura wprowadzania ustawień w menu

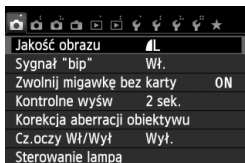

1 Wyświetl ekran menu.

- Naciśnij przycisk <MENU>, aby wyświetlić ekran menu.

2 Wybierz kartę.

- Użyj przycisku <◀▶>, aby wybrać kartę menu.
- Na przykład karta [📷3] odnosi się do ekranu wyświetlanego po wybraniu trzeciej kropki [📷+] od lewej na karcie 📷 (Fotografowanie).

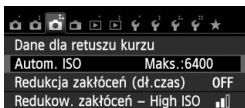

3 Wybierz żądaną pozycję.

- Użyj przycisku <▲▼>, aby wybrać pozycję, a następnie naciśnij przycisk <SET>.

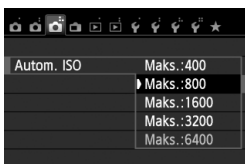

4 Wybierz ustawienie.

- Użyj przycisku <▲▼> lub <◀▶>, aby wybrać żądane ustawienie (wybór niektórych ustawień wymaga użycia <▲▼> lub <◀▶>).
- Bieżące ustawienie jest oznaczone kolorem niebieskim.

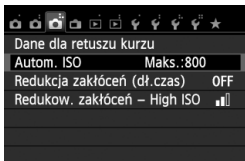

5 Zapisz żądane ustawienie.

- Aby zapisać ustawienie, naciśnij przycisk <SET>.

6 Zamknij ekran ustawień.

- Naciśnij przycisk <MENU>, aby powrócić do ekranu ustawień fotografowania.



- Aby wybrać kartę menu w punkcie 2, można także obrócić pokrętko <🌀>.
- W punktach od 2 do 5 można również użyć ekranu dotykowego monitora LCD (str. 53).
- Opisy funkcji menu w niniejszej instrukcji zakładają, że naciśnięto przycisk <MENU> w celu wyświetlenia ekranu menu.
- Aby anulować, naciśnij przycisk <MENU>.
- Szczegółowe informacje dotyczące poszczególnych pozycji menu można znaleźć na str. 314.

MENU Formatowanie karty

Jeśli karta jest nowa lub została sformatowana w innym aparacie lub w komputerze osobistym, zaleca się przeprowadzenie formatowania karty w omawianym aparacie.

- !** Po sformatowaniu karty zostaną usunięte wszystkie obrazy i dane, które były na niej zapisane. Zostaną usunięte nawet chronione obrazy, dlatego też należy upewnić się, że na karcie nie ma żadnych danych, które chcemy zachować. W razie potrzeby, przed sformatowaniem karty należy przesłać dane do komputera lub sporządzić kopię zapasową w podobny sposób.

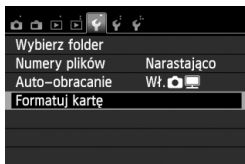

1 Wybierz pozycję [Formatuj kartę].

- Na karcie [**1**] wybierz pozycję [Formatuj kartę], a następnie naciśnij przycisk <SET>.

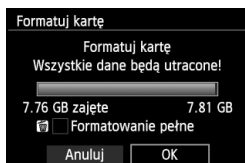

2 Sformatuj kartę.

- Wybierz pozycję [OK], a następnie naciśnij przycisk <SET>.
- ▶ Karta zostanie sformatowana.
- ▶ Po zakończeniu formatowania ponownie zostanie wyświetlone menu.
- Aby przeprowadzić pełne formatowanie, naciśnij przycisk <MENU> w celu zaznaczenia pozycji [Formatowanie pełne] symbolem <✓>, a następnie wybierz pozycję [OK].

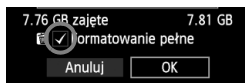



Procedurę [Formatuj kartę] należy przeprowadzić w następujących przypadkach:

- Karta jest nowa.
- Karta została sformatowana w innym aparacie lub w komputerze.
- Karta jest wypełniona zdjęciami lub innymi danymi.
- Wyświetlany jest komunikat o błędzie związanym z kartą (str. 331).

Informacje dotyczące pełnego formatowania

- Pełne formatowanie należy przeprowadzić, gdy zapisywanie na karcie lub odczyt z niej trwa zbyt długo oraz w celu całkowitego usunięcia wszystkich obrazów z karty.
- Pełne formatowanie powoduje skasowanie wszystkich zapisywalnych sektorów na karcie, dlatego trwa nieco dłużej niż formatowanie standardowe.
- Pełne formatowanie można zatrzymać, wybierając pozycję **[Anuluj]**. Jednak w takim przypadku zostanie przeprowadzone formatowanie standardowe, co umożliwi normalne korzystanie z karty.



- Formatowanie karty lub usunięcie danych powoduje wyłącznie zmianę informacji dotyczących zarządzania plikami. Faktyczne dane nie są całkowicie usuwane z karty. Należy o tym pamiętać w przypadku sprzedaży lub wyrzucania karty. Przed wyrzuceniem karty należy przeprowadzić jej pełne formatowanie lub zniszczyć ją fizycznie, aby nie dopuścić do ujawnienia osobistych danych.
- **Przed rozpoczęciem korzystania z nowej karty Eye-Fi należy zainstalować w komputerze oprogramowanie karty. Następnie należy sformatować kartę w aparacie.**



- Pojemność karty wyświetlana na ekranie formatowania może być mniejsza niż pojemność oznaczona na karcie.
- W niniejszym urządzeniu zastosowano technologię exFAT na licencji firmy Microsoft.

Przełączanie ekranów na monitorze LCD

Na monitorze LCD można wyświetlić ekran ustawień fotografowania, ekran menu, zarejestrowane obrazy itp.

Ustawienia fotografowania

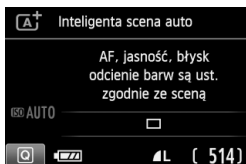

- Po włączeniu zasilania zostaną wyświetlone ustawienia fotografowania.
- Po zbliżeniu oka do okularu wizjera czujnik wyłączenia wyświetlacza (str. 21, 213) wyłącza monitor, aby jego światło nie raziło w oczy. Po odsunięciu oka od okularu wizjera monitor LCD jest automatycznie włączany ponownie.
- Naciskając przycisk <INFO.>, można przełączać ekrany na monitorze LCD w następujący sposób: wyświetlenie ekranu ustawień fotografowania (str. 22), wyłączenie ekranu monitora LCD i wyświetlenie ekranu ustawień aparatu (str. 209).

Funkcje menu

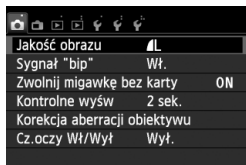

- Pojawia się po naciśnięciu przycisku <MENU>. Naciśnij ponownie przycisk, aby powrócić do ekranu ustawień fotografowania.

Zarejestrowany obraz



- Pojawia się po naciśnięciu przycisku <R>. Naciśnij ponownie przycisk, aby powrócić do ekranu ustawień fotografowania.



- Pozycja [**F2: Auto-wył. LCD**] pozwala zapobiec automatycznemu wyłączeniu monitora LCD (str. 213).
- Naciśnięcie przycisku migawki pozwala natychmiast wykonać zdjęcie, nawet podczas wyświetlania ekranu menu lub zarejestrowanego obrazu.



- Jeśli użytkownik spojrzy przez okular wizjera przez okulary przeciwsłoneczne, monitor LCD może nie wyłączyć się automatycznie. W takim wypadku należy nacisnąć przycisk <INFO.>, aby wyłączyć monitor LCD.
- Znajdujące się w pobliżu światło fluorescencyjne może spowodować wyłączenie monitora LCD. W takiej sytuacji należy odsunąć aparat od źródła światła fluorescencyjnego.

Przewodnik funkcji

Przewodnik funkcji to prosty opis odpowiedniej funkcji lub opcji. Jest on wyświetlany po zmianie trybu fotografowania lub podczas korzystania z ekranu szybkich nastaw w celu ustawienia funkcji fotografowania, w trybie fotografowania Live View, w trybie nagrywania filmów lub podczas odtwarzania. Po wybraniu funkcji lub opcji na ekranie szybkich nastaw zostanie wyświetlony odpowiedni opis przewodnika funkcji. Po dotknięciu opisu lub przejściu do dalszych czynności danej operacji przewodnik funkcji zostanie wyłączony.

● Tryb fotografowania (przykład)

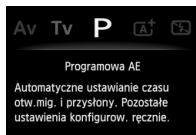
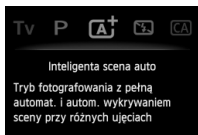

● Szybkie nastawy (przykład)



Funkcje fotografowania

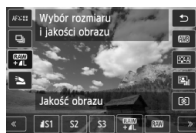

Fotografowanie Live View

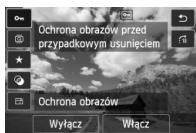

Odtwarzanie

MENU Wyłączanie przewodnika funkcji



Wybierz pozycję [Przew. funkcji].

- Na karcie [**3**] wybierz pozycję [Przew. funkcji], a następnie naciśnij przycisk <SET>. Wybierz pozycję [Wyłącz], a następnie naciśnij przycisk <SET>.

Obsługa ekranu dotykowego

Monitor LCD to reagujący na dotyk panel, który można obsługiwać przy użyciu palców.

Dotykanie

Szybkie nastawy (ekran przykładowy)

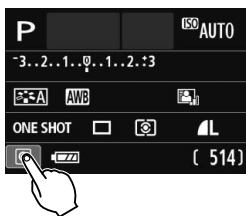

- Dotknij palcem monitora LCD (dotknij i puść).
- Dotknięcie pozwala wybrać menu, ikony i inne elementy wyświetlane na monitorze LCD.
- Ikony, które można dotknąć, są wyświetlane w ramce (z wyjątkiem ekranu menu).

Na przykład po dotknięciu przycisku [Q] zostanie wyświetlony ekran szybkich nastaw. Dotknięcie przycisku [↶] powoduje powrót do poprzedniego ekranu.

Czynności możliwe do wykonania przez dotykanie ekranu

- Ustawianie funkcji menu po naciśnięciu przycisku <MENU>
- Szybkie nastawy
- Ustawianie funkcji po naciśnięciu przycisku <ISO>, <[WB]>, <▲ WB>, <▼ [WB]>, <◀ [WB] / [WB] / [WB]> lub <▶ AF>
- Ustawianie funkcji podczas fotografowania Live View
- Ustawianie funkcji podczas filmowania
- Sterowanie odtwarzaniem

Przeciąganie

Ekran menu (ekran przykładowy)

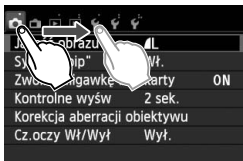

- Przesuń palec, dotykając monitora LCD.

Skala (ekran przykładowy)



Czynności możliwe do wykonania przez przeciąganie palcem po ekranie

- Wybór karty lub pozycji menu po naciśnięciu przycisku <MENU>
- Konfiguracja obsługi skali
- Ustawianie funkcji podczas fotografowania Live View
- Ustawianie funkcji podczas filmowania
- Sterowanie odtwarzaniem (przesuwanie)

MENU Wyciszenie sygnału dźwiękowego podczas sterowania za pomocą dotyku

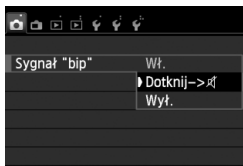

Jeśli w pozycji [📷 1: Sygnał "bip"] wybrano opcję [Dotknij-> 🔊], sygnał dźwiękowy nie będzie emitowany podczas sterowania za pomocą dotyku.

MENU Ustawienia sterowania dotykiem

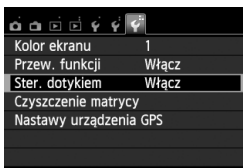

1 Wybierz pozycję [Ster. dotykiem].

- Na karcie [3] wybierz pozycję [Ster. dotykiem], a następnie naciśnij przycisk <SET>.

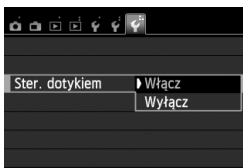

2 Skonfiguruj sterowanie dotykiem.

- Wybierz pozycję [Włącz].
- Wybranie wartości [Wyłącz] spowoduje wyłączenie sterowania dotykiem.

Przestrogi dotyczące obsługi ekranu dotykowego

- W związku z tym, że monitor LCD nie jest czuły na nacisk, nie należy dotykać ekranu ostrymi przedmiotami, takimi jak paznokcie, długopisy i inne, aby sterować za pomocą dotyku.
- Nie należy dotykać ekranu dotykowego wilgotnymi palcami.
- Jeśli na monitorze LCD znajdują się krople wody lub jest obsługiwany mokrymi palcami, ekran dotykowy może nie reagować lub działać nieprawidłowo. W takim wypadku należy wyłączyć zasilanie i wytrzeć monitor LCD ściereczką.
- Nie należy przyklejać na monitor LCD żadnych folii ochronnych (dostępnych w sprzedaży) ani naklejek. Może to spowodować opóźnienie reakcji na dotyk.



2

Podstawowe czynności fotografowania i odtwarzania obrazów

W niniejszym rozdziale omówiono korzystanie z trybów strefy podstawowej ustawianych za pomocą pokrętki wyboru trybów w celu uzyskania najlepszych wyników oraz procedurę odtwarzania obrazów.

W przypadku trybów strefy podstawowej wystarczy jedynie wycelować aparat i nacisnąć przycisk migawki, a wszystkie parametry zostaną ustawione automatycznie przez aparat (str. 75, 310). Ponadto w celu zapobieżenia rejestracji nieudanych zdjęć zablokowana jest możliwość zmiany głównych ustawień fotografowania.

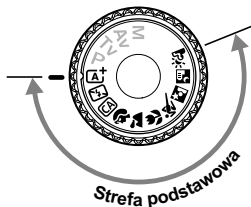
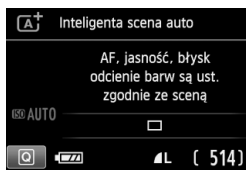

Informacje o funkcji Auto Lighting Optimizer (Automatyczny optymalizator jasności)

W trybach strefy podstawowej Auto Lighting Optimizer (Automatyczny optymalizator jasności) (str. 123) dostosowuje obraz w celu uzyskania optymalnej jasności i kontrastu. Jest on także domyślnie włączony w trybach strefy twórczej.

[A⁺] Fotografowanie z pełną automatyką (inteligentna scena auto) ■

<[A⁺]> jest trybem pełnej automatyki. Aparat analizuje scenę i automatycznie dostosowuje optymalne ustawienia. Ustawia także automatycznie ostrość, wykrywając, czy obiekt jest nieruchomy czy się porusza (str. 61).



Punkt AF



1 Ustaw pokrętkę wyboru trybów w pozycji **<[A⁺]>**.

2 Wyceluj dowolny punkt AF na obiekt.

- Do ustawienia ostrości będą służyły wszystkie punkty AF. Ostrość będzie zwykle ustawiana na najbliższym obiekcie.
- Skierowanie centralnego punktu AF na fotografowany obiekt ułatwia ustawienie ostrości.

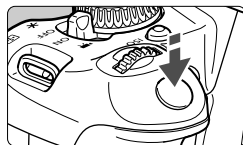

3 Ustaw ostrość na obiekt.

- Naciśnij przycisk migawki do połowy. Spowoduje to ruch pierścienia ostrości obiektywu w celu ustawienia ostrości.
- ▶ Kropka wewnątrz punktu AF, który uzyskuje ostrość, mignie krótko na czerwono. W tym samym czasie zostanie wyemitowany sygnał dźwiękowy i zaświeci się kontrolka ostrości **<●>** w wizjerze.
- ▶ W razie potrzeby wbudowana lampa błyskowa zostanie podniesiona automatycznie.



Kontrolka ostrości



4 Zrób zdjęcie.

- Aby zrobić zdjęcie, naciśnij przycisk migawki do końca.
- ▶ Zarejestrowany obraz jest wyświetlany na monitorze LCD przez około 2 sekundy.
- Jeśli wbudowana lampa błyskowa jest podniesiona, można ją zamknąć ręcznie.



Tryb <A⁺> pozwala uwydatnić kolory podczas fotografowania natury, otwartej przestrzeni oraz scen zachodów słońca. Jeśli nie można uzyskaćżądanego tonu kolorów, użyj trybu strefy twórczej, aby wybrać Styl obrazów inny niż <A> i zrób zdjęcie (str. 93).



Często zadawane pytania

- **Miga kontrolka ostrości <●> i nie można uzyskać ostrości.**
Skieruj punkt AF na obszar o wysokim kontraście, a następnie naciśnij przycisk migawki do połowy (str. 43). Jeśli fotografowany obiekt znajduje się zbyt blisko, oddal się i spróbuj ponownie.
- **Kilka punktów AF miga jednocześnie.**
Oznacza to, że ostrość została ustawiona dla wszystkich tych punktów. Jeśli miga punkt AF pokrywający żądany obiekt, zrób zdjęcie.
- **Przez cały czas słychać cichy sygnał dźwiękowy (kontrolka ostrości <●> nie świeci).**
Oznacza to, że aparat przez cały czas ustawia ostrość na poruszający się obiekt (kontrolka ostrości <●> nie świeci). Można robić ostre zdjęcia poruszającego się obiektu. Należy pamiętać, że blokada ostrości (str. 61) w tym wypadku nie działa.
- **Naciśnięcie przycisku migawki do połowy nie zapewnia ustawienia ostrości aparatu na obiekt.**
Jeśli przełącznik trybu ostrości na obiektywie znajduje się w pozycji <MF> (ręczna regulacja ostrości), należy ustawić go w pozycji <AF> (automatyczna regulacja ostrości).

- **Lampa błyskowa podniosła się mimo dostępności światła dziennego.**

W przypadku obiektów oświetlonych z tyłu lampa błyskowa może podnieść się w celu oświetlenia ciemnych obszarów obiektów. Aby lampa nie była wyzwalana, ustaw opcję Błysk wyłączony (str. 63). Z wyjątkiem ustawienia lampy błyskowej ustawienia będą takie same, jak w trybie < **A⁺** >.

- **Lampa błysnęła, a uzyskane zdjęcie jest skrajnie jasne.**

Odsuń się od obiektu i zrób zdjęcie. Jeśli obiekt jest za blisko aparatu podczas fotografowania z lampą błyskową, zdjęcie może być skrajnie jasne (prześwietlenie).

- **W warunkach słabego oświetlenia wbudowana lampa błyskowa wysyła serię błysków.**

W celu łatwiejszej automatycznej regulacji ostrości naciśnięcie przycisku migawki do połowy może wyzwolić serię błysków wbudowanej lampy błyskowej. Funkcja ta jest określana jako oświetlenie wspomagające AF. Jej efektywny zasięg wynosi około 4 m.

- **Podczas fotografowania z użyciem lampy błyskowej dolna część zdjęcia jest nienaturalnie ciemna.**

Obiekt znajdował się zbyt blisko aparatu, a pojawienie się cienia było spowodowane obiektywem aparatu. Obiekt powinien znajdować się w odległości co najmniej 1 metra od aparatu. Jeśli na obiektyw jest założona osłona, zdejmij ją przed fotografowaniem z lampą błyskową.

Zmiana kompozycji zdjęcia



Uwzględniając rodzaj sceny, przesun fotografowany obiekt w lewo lub w prawo w celu uzyskania zrównoważonego tła i dobrej perspektywy. W trybie <A⁺> naciśnięcie przycisku migawki do połowy w celu ustawienia ostrości na nieruchomy obiekt powoduje zablokowanie ostrości. Można wtedy zmienić kompozycję kadru, a następnie nacisnąć przycisk migawki do końca, aby zrobić zdjęcie. Funkcja ta jest określana jako „blokada ostrości”. Blokada ostrości jest dostępna także w innych trybach strefy podstawowej (z wyjątkiem trybu <S> Sport).

Fotografowanie poruszającego się obiektu



Jeśli podczas regulacji ostrości lub po jej uzyskaniu obiekt fotografowany w trybie <A⁺> jest w ruchu (odległość między nim a aparatem zmienia się), zostanie włączona funkcja AI Servo AF, która umożliwi ciągle podążanie ostrości za obiektem. (Przez cały czas słychać cichy sygnał dźwiękowy). Funkcja działa przez cały czas kierowania punktu AF na obiekt, przy wciśniętym do połowy przycisku migawki. Aby zrobić zdjęcie, naciśnij przycisk migawki do końca.

Fotografowanie Live View

Aparat pozwala na fotografowanie z podglądem obrazu na monitorze LCD. Funkcja ta jest określana jako „fotografowanie Live View”. Szczegółowe informacje na ten temat można znaleźć na str. 143.



1 Wyświetl podgląd kadru w trybie Live View na monitorze LCD.

- Naciśnij przycisk .
- ▶ Na monitorze LCD zostanie wyświetlony podgląd kadru w trybie Live View.



2 Ustaw ostrość na obiekt.

- Naciśnij przycisk migawki do połowy, aby ustawić ostrość.
- ▶ Po uzyskaniu ostrości punkt AF zmieni kolor na zielony i zostanie wyemitowany sygnał dźwiękowy.

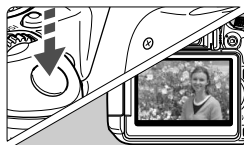

3 Zrób zdjęcie.

- Naciśnij przycisk migawki do końca.
- ▶ Zdjęcie zostanie zarejestrowane i wyświetlone na monitorze LCD.
- ▶ Po zakończeniu wyświetlania zarejestrowanego zdjęcia aparat automatycznie powróci do trybu fotografowania Live View.
- Naciśnij przycisk , aby zakończyć fotografowanie Live View.

Istnieje także możliwość obrócenia monitora LCD w różnych kierunkach (str. 33).



Normalny kąt



Niski kąt



Wysoki kąt

Wyłączanie lampy błyskowej

Aparat analizuje scenę i automatycznie dostosowuje optymalne ustawienia. W miejscach, gdzie fotografowanie z użyciem lampy błyskowej jest zabronione, skorzystaj z trybu <  > (Błysk wyłączony). Ten tryb jest także przydatny w celu uwydatnienia światła otoczenia, na przykład podczas fotografowania w świetle świec.

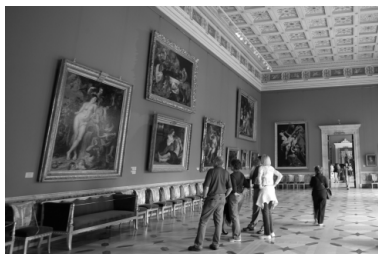
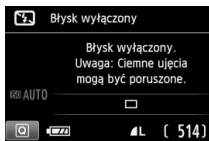

Wskazówki dotyczące fotografowania

- **Jeśli miga wyświetlacz numeryczny wizjera, podejmij odpowiednie działania w celu eliminacji drgań aparatu.**
W warunkach słabego oświetlenia i możliwości wystąpienia efektów drgań aparatu czas naświetlania na wyświetlaczu wizjera będzie migał. Trzymaj aparat nieruchomo lub skorzystaj ze statywu.
W przypadku korzystania z obiektywu zmiennoogniskowego ustaw najkrótszą ogniskową w celu zmniejszenia rozmycia spowodowanego drganiami aparatu.
- **Fotografuj portrety bez lampy błyskowej.**
W warunkach słabego oświetlenia poinformuj fotografowaną osobę, aby nie poruszała się podczas wykonywania zdjęcia. Ruch fotografowanej osoby podczas wykonywania zdjęcia może spowodować, że zdjęcie będzie nieostre.

CA Fotografowanie w trybie Twórcze Auto

Tryb <CA> pozwala w łatwy sposób zmienić głębię ostrości, tryb wyzwalania migawki i tryb lampy błyskowej. Istnieje także możliwość wyboru atmosfery, która ma być oddana na obrazach. Ustawienia domyślne są takie same, jak w trybie <A+>.

* Symbol CA oznacza twórczą automatykę (ang. creative auto).



1 Ustaw pokrętko wyboru trybów w pozycji <CA>.



2 Naciśnij przycisk <Q>. (10)

► Zostanie wyświetlony ekran szybkich nastaw.

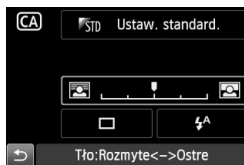

3 Wybierz żadaną funkcję.

- Użyj przycisku <4>, aby wybrać funkcję, która ma być ustawiona.
- Zostanie wyświetlona wybrana funkcja i przewodnik funkcji (str. 52).
- Szczegółowe informacje na temat poszczególnych funkcji i sposobu ich ustawiania można znaleźć na stronach 65–66.

4 Zrób zdjęcie.

- Aby zrobić zdjęcie, naciśnij przycisk migawki do końca.



Naciśnięcie przycisku <Q> pozwala ustawić następujące funkcje:



(1) Zdjęcia z wybraną atmosferą

Istnieje możliwość wyboru ustawienia atmosfery, która ma być oddana na obrazach. Użyj przycisku <◀▶> lub obróć pokrętko <☀>, aby wybrać żądaną atmosferę. Można ją także wybrać z listy, naciskając przycisk <SET>. Szczegółowe informacje na ten temat można znaleźć na str. 76.

(2) Rozmywanie i wyostanie tła



Przesunięcie wskaźnika w lewą stronę spowoduje rozmycie tła. Przesunięcie go w prawą stronę spowoduje wyostanie tła. Aby uzyskać efekt rozmycia tła, zapoznaj się z rozdziałem „Fotografowanie portretów” na str. 67. Użyj przycisku <◀▶> lub obróć pokrętko <☀>, aby wybrać żądaną atmosferę. W przypadku niektórych obiektywów i warunków fotografowania efekt rozmycia tła może nie być widoczny. Jeśli wbudowana lampa błyskowa została podniesiona w trybie <⚡^> lub <⚡>, ta funkcja nie jest dostępna (opcja jest wyświetlana w kolorze szarym). W przypadku korzystania z lampy błyskowej to ustawienie nie będzie zastosowane.

(3) Wyzwalanie migawki: Obróć pokrętko , aby ustawić żądaną wartość. Można ją także wybrać z listy, naciskając przycisk .

 **Pojedyncze zdjęcie:**

Wykonywanie pojedynczych zdjęć.

 **Serie zdjęć:**

Naciśnięcie przycisku migawki do końca i przytrzymanie go spowoduje wykonanie serii zdjęć. Maksymalna szybkość fotografowania wynosi około 5 klatek/s.

  **Samowyzw.: 10s/zdalny:**



Zdjęcie zostanie wykonane po 10 sekundach od naciśnięcia przycisku migawki. Można również używać pilota zdalnego sterowania.

 **Samowyzwalacz: 2 s:**

Zdjęcie zostanie wykonane po 2 sekundach od naciśnięcia przycisku migawki.

 **Samowyzwalacz: Seria:**

Użyj przycisku , aby ustawić liczbę zdjęć (od 2 do 10), które mają być wykonane z użyciem samowyzwalacza. Po 10 sekundach od naciśnięcia przycisku migawki zostanie wykonana seria ustawionej liczby zdjęć.

(4) Lampa błyskowa: Obróć pokrętko , aby ustawić żądaną wartość. Można ją także wybrać z listy, naciskając przycisk .

 **Automatyczne wyzwalanie błysku:**

Błysk lampy jest emitowany automatycznie w razie potrzeby.



 **Wymuszone włączenie błysku:**

Błysk lampy jest emitowany zawsze.

 **Wymuszone wyłączenie błysku:**

Lampa błyskowa jest wyłączona.



- W przypadku korzystania z samowyzwalacza należy zapoznać się z uwagami  na str. 103.
- W przypadku korzystania z funkcji  należy zapoznać się z uwagami „Wyłączanie lampy błyskowej” na str. 63.

Fotografowanie portretów

Rozmycie tła w trybie < > (Portrety) uwydatnia postać fotografowanej osoby. Ten tryb umożliwia także uzyskanie bardziej wyrazistego efektu zmiękczenia odcieni skóry i włosów.



Wskazówki dotyczące fotografowania

- **Efekt poprawia się wraz ze zwiększaniem odległości pomiędzy obiektem i tłem.**
Zwiększenie odległości pomiędzy obiektem i tłem wzmacnia efekt rozmycia tła. Fotografowany obiekt wygląda korzystniej na tle jednolitego ciemnego tła.
 - **Użyj teleobiektywu.**
W przypadku korzystania z obiektywu zmiennooogniskowego ustaw najdłuższą ogniskową w celu wypełnienia kadru postacią fotografowanej osoby od pasa w górę. W razie konieczności zbliż się do fotografowanej osoby.
 - **Ustaw ostrość na twarz.**
Sprawdź, czy punkt AF pokrywający twarz miga na czerwono.
-
- Domyślnie ustawiona jest opcja < > (Serie zdjęć). Przytrzymanie całkowicie wciśniętego przycisku migawki pozwala na wykonanie serii zdjęć w celu uzyskania różnych pozycji i wyrazów twarzy fotografowanej osoby (maks. około 5 klatek/s).
 - W razie potrzeby wbudowana lampa błyskowa zostanie podniesiona automatycznie.

Fotografowanie krajobrazów

Tryb <> (Krajobrazy) służy do fotografowania szerokich krajobrazów, a także do uzyskania ostrości zarówno dla obiektów bliskich, jak i oddalonych. Zapewnia żywe odcienie koloru niebieskiego i zielonego oraz bardzo ostre i wyraźne obrazy.

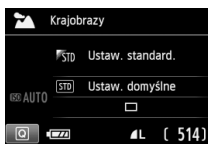
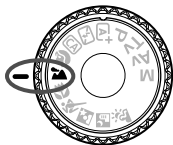



Wskazówki dotyczące fotografowania

- **W przypadku obiektywu zmiennoogniskowego ustaw najkrótszą ogniskową.**

Korzystanie z najkrótszej ogniskowej obiektywu zmiennoogniskowego zapewni silniejszy efekt ostrości bliskich i oddalonych obiektów w porównaniu z najdłuższą ogniskową. Nada także szerszą perspektywę fotografowanym krajobrazom.

- **Fotografowanie scen nocnych.**

Dzięki wyłączeniu wbudowanej lampy błyskowej tryb <> doskonale sprawdza się podczas fotografowania scen nocnych. Użyj statywu, aby zapobiec drganiom aparatu.



 Lampa błyskowa nie zadziała nawet podczas fotografowania pod światło lub w przypadku słabego oświetlenia.

Fotografowanie z małych odległości

Tryb <> (Małe odległości) służy do fotografowania kwiatów i innych niewielkich przedmiotów z małych odległości. W celu powiększenia obrazu małych przedmiotów skorzystaj z obiektywu do makrofotografii (sprzedawanego osobno).



Wskazówki dotyczące fotografowania

- **Użyj jednolitego tła.**
Jednolite tło zapewnia lepszy wygląd obiektów (takich jak kwiaty itp.).
- **Zbliż się maksymalnie do fotografowanego obiektu.**
Sprawdź minimalną odległość uzyskania ostrości dla posiadanego obiektywu. Niektóre obiektywy zawierają oznaczenia typu < 0,25 m>. Minimalna odległość uzyskania ostrości obiektywu jest mierzona pomiędzy znacznikiem < > (płaszczczyzna ogniskowania) znajdującym się po lewej stronie w górnej części aparatu i fotografowanym obiektem. Jeśli fotografowany obiekt znajduje się zbyt blisko, kontrolka ostrości < > będzie migłała.
W warunkach słabego oświetlenia błysnie lampa błyskowa. Jeśli fotografowany obiekt znajduje się zbyt blisko i dolna część zdjęcia jest niedoświetlona, oddal się od obiektu.
- **W przypadku obiektywu zmiennoogniskowego ustaw najdłuższą ogniskową.**
W przypadku korzystania z obiektywu zmiennoogniskowego ustawienie najdłuższej ogniskowej powiększy obraz fotografowanego obiektu.

Fotografowanie poruszających się obiektów

W przypadku fotografowania poruszających się obiektów, takich jak biegające dziecko lub jadący samochód, użyj trybu < > (Sport).

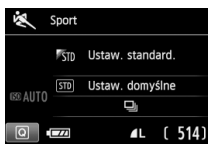



Wskazówki dotyczące fotografowania

- **Użyj teleobiektywu.**

Zaleca się korzystanie z teleobiektywu pozwalającego na fotografowanie z większych odległości.

- **Ustaw ostrość za pomocą środkowego punktu AF.**

Skieruj centralny punkt AF na obiekt i naciśnij przycisk migawki do połowy, aby automatycznie ustawić ostrość. Podczas automatycznej regulacji ostrości przez cały czas słychać cichy sygnał dźwiękowy. Jeśli nie można ustawić ostrości, kontrolka ostrości < > będzie migłała. Domyślnie ustawiona jest opcja < > (Serie zdjęć). Aby zrobić zdjęcie, naciśnij przycisk migawki do końca. Przytrzymanie całkowicie naciśniętego przycisku migawki spowoduje wykonanie serii zdjęć (z maksymalną szybkością około 5 klatek/s) z funkcją automatycznej regulacji ostrości, co pozwoli uchwycić ruch fotografowanego obiektu.

- W warunkach słabego oświetlenia i możliwości wystąpienia efektów drgań aparatu czas naświetlania w lewym dolnym narożniku wyświetlacza wizjera będzie migłał. Należy trzymać aparat nieruchomo i zrobić zdjęcie.

Fotografowanie portretów nocnych (ze statywem) ■

Aby sfotografować ludzi w nocy z naturalnie wyglądającym tłem, skorzystaj z trybu (Nocne portrety).

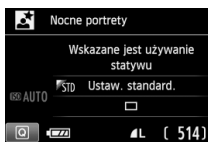
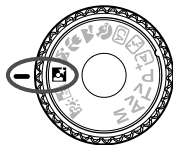

Wskazówki dotyczące fotografowania

- **Użyj obiektywu szerokokątnego oraz statywu.**
W przypadku korzystania z obiektywu zmienneogniskowego ustaw najkrótszą ogniskową w celu uzyskania szerokiego ujęcia sceny nocnej. Użyj także statywu, aby zapobiec drganiom aparatu.
- **Sprawdź jasność obiektu.**
W warunkach słabego oświetlenia automatycznie błysnie lampa błyskowa w celu odpowiedniego oświetlenia fotografowanego obiektu. Należy wtedy wyświetlić obraz, aby sprawdzić jego jasność. Jeśli fotografowany obiekt jest niedoświetlony, przysuń się bliżej i ponownie zrób zdjęcie.
- **Można także użyć innego trybu fotografowania.**
W związku z tym, że podczas wykonywania zdjęć nocnych efekty drgań aparatu mogą być uwydatnione, zaleca się korzystanie z trybów i .



- Należy poprosić fotografowaną osobę, aby nie poruszyła się nawet po wyzwoleniu błysku lampy.
- W przypadku jednoczesnego korzystania z samowyzwalacza i lampy błyskowej — w chwilę po wykonaniu zdjęcia na krótko zaświeci się kontrolka samowyzwalacza.

Fotografowanie scen nocnych z ręki

Zwykle podczas wykonywania zdjęć nocnych konieczne jest użycie statywu, aby unieruchomić aparat. Jednak w trybie (Zdjęcia nocne z ręki) można fotografować sceny nocne, trzymając aparat w rękach. W tym trybie w przypadku każdego zdjęcia są rejestrowane cztery ujęcia. W efekcie powstaje jasne zdjęcie, na którym efekty drgań aparatu są ograniczone.

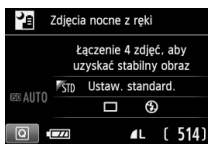

Wskazówki dotyczące fotografowania

- **Mocno trzymaj aparat.**

Podczas fotografowania trzymaj aparat mocno i nieruchomo. Jeśli którekolwiek z czterech zdjęć jest mocno poruszone ze względu na drgania aparatu itp., mogą one nie zostać poprawnie wyrównane w ostatecznie zarejestrowanym obrazie.

- **Jeśli fotografujesz tylko nocną scenerię, ustaw wymuszone wyłączenie błysku.**

Domyślnie ustawiona jest opcja (wymuszone wyłączenie błysku). Jeśli fotografujesz tylko nocną scenerię, ustaw wymuszone wyłączenie błysku.

- **W przypadku fotografowania ludzi użyj lampy błyskowej.**

W przypadku fotografowania ludzi w nocnej scenerii naciśnij przycisk , aby wybrać opcję (wymuszone wyłączenie błysku), a następnie ustaw opcję (wymuszone włączenie błysku).

Aby portret był udany, przy pierwszym ujęciu zostanie użyta lampa błyskowa. Należy poprosić fotografowaną osobę, aby nie poruszała się aż do końca serii czterech ujęć.

 Prestrogi można znaleźć na stronie 74.

Fotografowanie pod światło

W przypadku fotografowania sceny z ciemnymi i jasnymi obszarami należy użyć trybu  (Kontrola podśw. HDR). W momencie robienia zdjęcia wykonywana jest seria trzech ujęć o różnych ekspozycjach. Utrata szczegółów w jasnych partiach obrazu i w cieniach będzie w ostatecznie zarejestrowanym obrazie ograniczona.

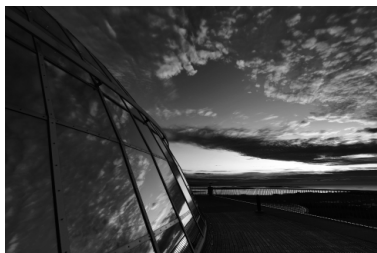
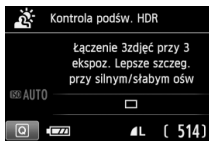

Wskazówki dotyczące fotografowania

● Mocno trzymaj aparat.

Podczas fotografowania trzymaj aparat mocno i nieruchomo. Jeśli zdjęcia w serii ujęć są mocno poruszone ze względu na drgania aparatu itp., mogą nie zostać poprawnie wyrównane w ostatecznie zarejestrowanym obrazie.



- Nie można korzystać z lampy błyskowej. Jeśli warunki oświetleniowe są słabe, będzie emitowane oświetlenie wspomagające AF (str. 98).
- Przestrogi można znaleźć na stronie 74.

Przestrogi dotyczące korzystania z trybu <M>

- Jeśli obiekt jest za blisko aparatu podczas fotografowania z lampą błyskową, zdjęcie może być skrajnie jasne (prześwietlenie).
- W przypadku używania lampy błyskowej do wykonywania nocnych zdjęć ze słabym oświetleniem lub zdjęć ludzi, w których obiekt i tło znajdują się wystarczająco blisko, by zostały oświetlone lampą błyskową, zdjęcia mogą nie zostać poprawnie wyrównane. W efekcie może powstać rozmyte zdjęcie.
- Fotografowanie z użyciem zewnętrznej lampy błyskowej Speedlite.
 - Podczas fotografowania z użyciem lampy błyskowej Speedlite z automatycznym ustawieniem obszaru pokrycia zostanie ono ustawione w skrajnym położeniu szerokokątnym, niezależnie od ustawienia obiektowy zmienneogniskowego.
 - Podczas fotografowania z użyciem lampy błyskowej Speedlite z ręcznym obszaru pokrycia wykonuj zdjęcia z głowicą lampy ustawioną w położeniu szerokokątnym (normalnym).

Przestrogi dotyczące korzystania z trybu <A>

- W obrazach może nie zostać oddana płynna gradacja, mogą one wyglądać nieregularnie i zawierać znaczne zakłócenia.
- Kontrola podświetlenia HDR może być nieskuteczna w przypadku fotografowania pod światło lub w przypadku scen o dużym kontraście.

Przestrogi dotyczące korzystania z trybów <M> i <A>

- W porównaniu z innymi trybami fotografowania fotografowany obszar będzie mniejszy.
- Nie można wybrać trybu **RAW** + **L** lub **RAW**. W przypadku ustawienia **RAW** + **L** lub **RAW** w innych trybach fotografowania zdjęcie zostanie zarejestrowane w trybie **L**.
- W przypadku fotografowania poruszającego się obiektu może zostać zarejestrowany podwójny obraz obiektu.
- Wyrównanie obrazu może nie działać poprawnie w przypadku powtarzających się motywów (kratka, paski itp.) lub jednolitych, niezróżnicowanych tonalne obrazów oraz obrazów mocno poruszonych w wyniku drgań aparatu.
- W porównaniu do fotografowania ze zwykłymi parametrami zapisywanie obrazu na karcie trwa dłużej. W trakcie przetwarzania obrazów aparat wyświetla komunikat „BUSY” i do zakończenia tego procesu nie można zrobić kolejnego zdjęcia.
- Jeśli pokrętko wyboru trybów jest ustawione w pozycji <M> lub <A>, drukowanie bezpośrednio jest niemożliwe. Należy wybrać inny tryb i wykonać drukowanie bezpośrednio.

Q Szybkie nastawy

Przykład: Tryb portretowy

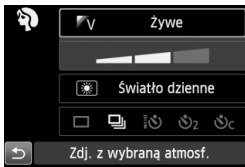

W trybach strefy podstawowej, podczas wyświetlania ekranu ustawień fotografowania, można nacisnąć przycisk <Q>, aby wyświetlić ekran szybkich nastaw. Poniższa tabela zawiera funkcje, które można ustawić na ekranie szybkich nastaw w poszczególnych trybach strefy podstawowej.

1 Ustaw pokrętko wyboru trybów w trybie strefy podstawowej.

2 Naciśnij przycisk <Q>. (☉10)

▶ Zostanie wyświetlony ekran szybkich nastaw.

3 Ustaw funkcję.

- Użyj przycisku <⬆>, aby wybrać funkcję. (Czynność ta nie jest wymagana w trybach <A+>, <L2> i <☀>).
- ▶ Zostanie wyświetlona wybrana funkcja i przewodnik funkcji (str. 52).
- Użyj przycisku <◀▶> lub obróć pokrętko <☀>, aby zmienić ustawienie.

Funkcje możliwe do ustawienia w trybach strefy podstawowej

● : Ustawienie domyślne ○ : Opcja ustawiana przez użytkownika □ : Opcja niedostępna

Funkcja												
		(str. 58)	(str. 63)	(str. 64)	(str. 67)	(str. 68)	(str. 69)	(str. 70)	(str. 71)	(str. 72)	(str. 73)	
Tryb wyzwalania migawki	<input type="checkbox"/> : Pojedyncze zdjęcia	●	●	●	○	●	●	○	●	●	●	
	: Serie zdjęć	○	○	○	●	○	○	●	○	○	○	
	Samowyzwalacz (str. 103)		○	○	○	○	○	○	○	○	○	○
			○	○	○	○	○	○	○	○	○	○
		○	○	○	○	○	○	○	○	○	○	
Lampa błyskowa	: Wyzwalanie automatyczne	●	□	●	●	□	●	□	●	□	□	
	: Lampa błyskowa (błysk emitowany zawsze)	□	□	○	□	□	□	□	□	○	□	
	: Błysk wyłączony	□	●	○	□	●	□	●	□	●	●	
Zdjęcie z wybraną atmosferą (str. 76)		□	□	○	○	○	○	○	○	○	□	
Zdjęcie wg oświetlenia/ujęcia (str. 79)		□	□	□	○	○	○	○	□	□	□	
Rozmywanie i wyostrzenie tła (str. 65)		□	□	○	□	□	□	□	□	□	□	

* Zmiana trybu fotografowania lub ustawienie przełącznika zasilania w pozycji <OFF> powoduje przywrócenie ustawień domyślnych (z wyjątkiem samowyzwalacza).

Fotografowanie z uwzględnieniem atmosfery

Istnieje możliwość wyboru atmosfery fotografowanego ujęcia. Nie dotyczy to trybów <A+>, <A> i <A> strefy podstawowej.

Atmosfera	CA							Efekt atmosfery
STD Ustaw. standard.	<input type="radio"/>	<input type="radio"/>	<input type="radio"/>	<input type="radio"/>	<input type="radio"/>	<input type="radio"/>	<input type="radio"/>	Brak ustawienia
V Żywe	<input type="radio"/>	<input type="radio"/>	<input type="radio"/>	<input type="radio"/>	<input type="radio"/>	<input type="radio"/>	<input type="radio"/>	Słaby / Standard / Mocny
S Miękkie	<input type="radio"/>	<input type="radio"/>	<input type="radio"/>	<input type="radio"/>	<input type="radio"/>	<input type="radio"/>	<input type="radio"/>	Słaby / Standard / Mocny
W Ciepłe	<input type="radio"/>	<input type="radio"/>	<input type="radio"/>	<input type="radio"/>	<input type="radio"/>	<input type="radio"/>	<input type="radio"/>	Słaby / Standard / Mocny
I Dostojne	<input type="radio"/>	<input type="radio"/>	<input type="radio"/>	<input type="radio"/>	<input type="radio"/>	<input type="radio"/>	<input type="radio"/>	Słaby / Standard / Mocny
C Zimne	<input type="radio"/>	<input type="radio"/>	<input type="radio"/>	<input type="radio"/>	<input type="radio"/>	<input type="radio"/>	<input type="radio"/>	Słaby / Standard / Mocny
B Jaśniejsze	<input type="radio"/>	<input type="radio"/>	<input type="radio"/>	<input type="radio"/>	<input type="radio"/>	<input type="radio"/>	<input type="radio"/>	Słaby / Średni / Mocny
D Ciemniejsze	<input type="radio"/>	<input type="radio"/>	<input type="radio"/>	<input type="radio"/>	<input type="radio"/>	<input type="radio"/>	<input type="radio"/>	Słaby / Średni / Mocny
M Monochromatyczne	<input type="radio"/>	<input type="radio"/>	<input type="radio"/>	<input type="radio"/>	<input type="radio"/>	<input type="radio"/>	<input type="radio"/>	Niebieski / Cz/B / Sepia

1 Ustaw pokrętkę wyboru trybów w jednej z następujących pozycji: <CA>, <A>, <A>, <A>, <A>, <A> lub <A>.



2 Wyświetl podgląd kadru w trybie Live View.

- Podczas wyświetlania podglądu kadru w trybie Live View można sprawdzić efekt atmosfery.
- Naciśnij przycisk <A>, aby uruchomić fotografowanie Live View.



3 W ekranie szybkich nastaw wybierz żadaną atmosferę.

- Naciśnij przycisk <Q> (10).
- Użyj przycisku <▲>, aby wybrać pozycję [STD Ustaw. standard.]. Na ekranie zostanie wyświetlona pozycja [Zdj. z wybraną atmosfer.].
- Użyj przycisku <◀▶> lub obróć pokrętkę <A>, aby wybrać żadaną atmosferę.
- ▶ Na monitorze LCD zostanie wyświetlony wygląd obrazu w wybranej atmosferze.

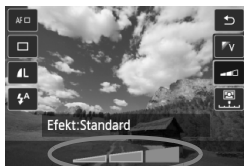

4 Ustaw efekt atmosfery.

- Użyj przycisku <▲▼>, aby wybrać pasek efektów. Spowoduje to wyświetlenie pozycji [**Efekt**] w dolnej części ekranu.
- Użyj przycisku <◀▶> lub obróć pokrętkę <☀>, aby wybrać żądany efekt.

5 Zrób zdjęcie.

- Aby wykonać zdjęcie podczas wyświetlania podglądu kadru w trybie Live View, naciśnij przycisk migawki.
- Aby powrócić do fotografowania z wykorzystaniem wizjera, naciśnij przycisk <📷> w celu wyjścia z trybu fotografowania Live View. Następnie naciśnij przycisk migawki do końca, aby zrobić zdjęcie.
- Zmiana trybu fotografowania lub ustawienie przełącznika zasilania w pozycji <OFF> powoduje przywrócenie ustawienia do wartości [STD **Ustaw. standard.**].





- Podgląd kadru w trybie Live View wyświetlany przy zastosowanym ustawieniu atmosfery może nie odzwierciedlać dokładnie rzeczywistego zdjęcia.
- Użycie lampy błyskowej może zminimalizować efekt atmosfery.
- W przypadku otwartej przestrzeni i silnego oświetlenia podgląd kadru w trybie Live View może nie odzwierciedlać dokładnie jasności lub atmosfery rzeczywistego zdjęcia. W pozycji [👉2: **Jasność LCD**] wybierz wartość 4 i spójrz na podgląd kadru w trybie Live View na ekranie, na który nie pada światło.



Jeśli obraz Live View nie ma być wyświetlany podczas ustawiania funkcji, po punkcie 1 naciśnij przycisk <Q>. Po naciśnięciu przycisku <Q> zostanie wyświetlony ekran szybkich nastaw i będzie można ustawić funkcje [**Zdj. z wybraną atmosf.**] i [**Efekt**], a następnie fotografować z wykorzystaniem wizjera.

Ustawienia atmosfery

Ustaw. standard.

Standardowe cechy obrazu dla wybranego trybu fotografowania. Należy pamiętać, że w trybie < > obraz przyjmuje cechy charakterystyczne dla portretów, natomiast w trybie < > obraz przyjmuje cechy charakterystyczne dla krajobrazów. Każda atmosfera stanowi modyfikację odpowiednich cech charakterystycznych obrazu dla wybranego trybu fotografowania.

Żywe

Obiekt będzie ostry i w żywych kolorach. Zdjęcie będzie miało bardziej imponujący wygląd niż w przypadku opcji [ **Ustaw. standard.**].

Miękkie

Obiekt będzie miękki i delikatny. Opcja odpowiednia do portretów oraz fotografowania kwiatów, zwierząt itp.

Ciepłe

Obiekt będzie miękki i w cieplejszych kolorach. Opcja odpowiednia do portretów oraz fotografowania zwierząt i innych obiektów, którym ma być nadany cieplejszy wygląd.

Dostojne

Ogólna jasność jest nieco obniżona, natomiast obiekt jest podkreślony, aby nadać mu dostojny wygląd. Funkcja powoduje, że osoby i zwierzęta na zdjęciu będą wyróżniały się z tła.

Zimne

Ogólna jasność jest nieco obniżona, a kolory są chłodniejsze. Obiekt w cieniu będzie wyglądał spokojnie i imponująco.

Jaśniejsze

Zdjęcie będzie jaśniejsze.

Ciemniejsze

Zdjęcie będzie ciemniejsze.

Monochromatyczne

Zdjęcie będzie monochromatyczne. Dostępne kolory zdjęcia monochromatycznego to czarno-biały, sepia i niebieski. Po wybraniu ustawienia [**Monochrom.**] w wizjerze pojawi się symbol <**B/W**>.

Fotografowanie według oświetlenia lub ujęcia

W trybach strefy podstawowej <📷>, <🏔️>, <🌻> i <🏠> można fotografować przy ustawieniach odpowiadających oświetleniu lub ujęciu. Zwykle opcja [STD Ustaw. domyślne] jest odpowiednia, natomiast jeśli ustawienia odpowiadają warunkom oświetleniowym lub ujęciu, zdjęcie będzie dokładniej odzwierciedlało rzeczywistość. Jeśli w trybie fotografowania Live View mają być ustawione funkcje [Zdj. wg oświetl./ujęcia] i [Zdj. z wybraną atmosf.] (str. 76), w pierwszej kolejności należy ustawić funkcję [Zdj. wg oświetl./ujęcia]. Ułatwia to sprawdzenie efektu funkcji na monitorze LCD.

Oświetlenie lub ujęcie	📷	🏔️	🌻	🏠
[STD] Ustaw. domyślne	○	○	○	○
☀️ Światło dzienne	○	○	○	○
🏠 Miejsca ocienione	○	○	○	○
☁️ Pochmurny dzień	○	○	○	○
💡 Światło żarówek	○	■	○	○
🔥 Światło jarzeniowe	○	■	○	○
🌅 Zachód słońca	○	○	○	○

1 Ustaw pokrętko wyboru trybów w jednej z następujących pozycji: <📷>, <🏔️>, <🌻> lub <🏠>.

2 Wyświetl podgląd kadru w trybie Live View.

- Podczas wyświetlania podglądu kadru w trybie Live View można sprawdzić zastosowany efekt.
- Naciśnij przycisk <📷>, aby uruchomić fotografowanie Live View.





3 W ekranie szybkich nastaw wybierz odpowiednie oświetlenie lub ujęcie.

- Naciśnij przycisk <[Q]> (☉10).
- Użyj przycisku <▲▼>, aby wybrać pozycję [STD **Ustaw. domyślne**]. Na ekranie zostanie wyświetlona pozycja [Zdj. wg oświetl./ujęcia].
- Użyj przycisku <◀▶> lub obróć pokrętkę <☉>, aby wybrać żądane oświetlenie lub ujęcie.
- ▶ Na monitorze LCD zostanie wyświetlony wygląd obrazu w wybranym oświetleniu lub ujęciu.

4 Zrób zdjęcie.

- Aby wykonać zdjęcie podczas wyświetlania podglądu kadru w trybie Live View, naciśnij przycisk migawki.
- Aby powrócić do fotografowania z wykorzystaniem wizjera, naciśnij przycisk <📷> w celu wyjścia z trybu fotografowania Live View. Następnie naciśnij przycisk migawki do końca, aby zrobić zdjęcie.
- Zmiana trybu fotografowania lub ustawienie przełącznika zasilania w pozycji <OFF> powoduje przywrócenie ustawienia do wartości [STD **Ustaw. domyślne**].

- W przypadku korzystania z lampy błyskowej zostanie wybrana wartość [STD **Ustaw. domyślne**]. (Jednakże informacje o obrazie będą obejmowały ustawiony typ oświetlenia lub ujęcia).
- W przypadku ustawienia tej opcji razem z funkcją [Zdj. z wybraną atmosf.] ustaw opcję [Zdj. wg oświetl./ujęcia], która najlepiej odpowiada ustawionej atmosferze. Na przykład w przypadku opcji [Zachód słońca] ciepłe kolory będą bardziej wyraziste, przez co ustawiona atmosfera może nie spełnić swojego zadania.

📷 Jeśli obraz Live View nie ma być wyświetlany podczas ustawiania funkcji, po punkcie 1 naciśnij przycisk <[Q]>. Naciśnięcie przycisku <[Q]> spowoduje wyświetlenie ekranu szybkich nastaw. Można wtedy ustawić funkcję [Zdj. wg oświetl./ujęcia] i fotografować z wykorzystaniem wizjera.

Ustawienia oświetlenia/ujęcia

Ustaw. domyślne

Ustawienie domyślne odpowiednie w przypadku większości obiektów.

Światło dzienne

Jest to opcja dla obiektów oświetlonych światłem słonecznym. Zapewnia naturalnie wyglądający błękit nieba i zieleni oraz lepsze odwzorowanie kwiatów o delikatnych kolorach.

Miejsca ocienione

Jest to opcja dla obiektów w cieniu. Odpowiednia dla odcieni skóry, które mogą mieć zbyt chłodny kolor, a także dla kwiatów o delikatnych kolorach.

Pochmurny dzień

Jest to opcja dla obiektów pod pochmurnym niebem. Ociepla odcienie skóry i krajobrazy, które w pochmurny dzień mogłyby wyglądać bezbarwnie. Sprawdza się także podczas fotografowania kwiatów o delikatnych kolorach.

Światło żarówek

Jest to opcja dla obiektów oświetlonych światłem żarówek. Ogranicza czerwono-pomarańczowy kolor spowodowany tego rodzaju oświetleniem.

Światło jarzeniowe

Jest to opcja dla obiektów oświetlonych światłem jarzeniowym. Odpowiednia dla wszystkich rodzajów światła jarzeniowego.

Zachód słońca

Opcja pozwalająca uchwycić imponujące kolory zachodu słońca.

▶ Odtwarzanie obrazów

Poniżej omówiono najprostszy sposób odtwarzania obrazów. Szczegółowe informacje dotyczące odtwarzania można znaleźć na str. 237.



1 Odtwórz obraz.

- Naciśnij przycisk <▶>.
- ▶ Pojawi się ostatnio zarejestrowane lub oglądane zdjęcie.

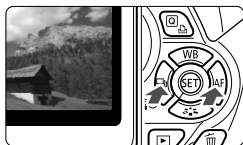

2 Wybierz obraz.

- Aby wyświetlać obrazy, począwszy od ostatniego, naciśnij przycisk <◀>. Aby wyświetlać obrazy, począwszy od pierwszego (najstarszego), naciśnij przycisk <▶>.
- Każde kolejne naciśnięcie przycisku <INFO.> powoduje zmianę formatu wyświetlania informacji.



Bez informacji



Z podstawowymi informacjami



Histogram

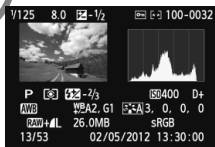

Ekran informacji o obrazie

3 Wyjdź z trybu odtwarzania obrazów.

- Aby wyjść z trybu odtwarzania obrazów i powrócić do ekranu ustawień fotografowania, naciśnij przycisk <▶>.

3

Fotografowanie twórcze

Aby zapobiec nieudanym zdjęciom, w trybach strefy podstawowej większość funkcji jest ustawianych automatycznie i nie można ich zmienić. W trybie <P> (Programowa AE) można ustawić poszczególne funkcje, aby uzyskać twórcze efekty.

- W celu uzyskania standardowej ekspozycji w trybie <P> aparat ustawia czas otwarcia migawki i przysłonę automatycznie.
- Różnicę między trybami strefy podstawowej a trybem <P> opisano na str. 310.
- Funkcje przedstawione w tym rozdziale mogą być także używane w trybach <Tv>, <Av> oraz <M> opisanych w rozdziale 4.
- Symbol ☆ znajdujący się w prawym górnym rogu tytułu strony oznacza, że dana funkcja jest dostępna tylko w trybach strefy twórczej (str. 24).

* Symbol <P> oznacza program ustawień.

* Symbol AE oznacza automatykę ekspozycji (ang. auto exposure).

P: Programowa AE

Aparat automatycznie ustawi czas naświetlania i przysłonę w taki sposób, aby dopasować parametry do jasności obiektu. Funkcja ta jest określana mianem programowej AE (automatyki ekspozycji).



1 Ustaw pokrętkę wyboru trybów w pozycji <P>.



2 Ustaw ostrość na obiekt.

- Spójrz przez wizjer i skieruj wybrany punkt AF na fotografowany obiekt. Następnie naciśnij przycisk migawki do połowy.
- ▶ Wewnątrz punktu AF, w którym ustawiona zostanie ostrość, przez chwilę zaświeci czerwona kropka. Zaświeci się także kontrolka ostrości <●> w prawej dolnej części wizjera (w trybie One-Shot AF).
- ▶ Czas otwarcia migawki i przysłona zostaną ustawione automatycznie, a wartości ustawień będą wyświetlane w wizjerze.



3 Spójrz na wyświetlacz.

- Jeśli wartości czasu naświetlania i przysłony nie będą migać, oznacza to, że uzyskano standardową ekspozycję.

4 Zrób zdjęcie.

- Skomponuj ujęcie i naciśnij przycisk migawki do końca.



Wskazówki dotyczące fotografowania

● Zmień czułość ISO lub skorzystaj z wbudowanej lampy błyskowej.

Aby dostosować ustawienia aparatu do fotografowanego obiektu i poziomu oświetlenia, można zmienić czułość ISO (str. 90) lub użyć wbudowanej lampy błyskowej (str. 104). W trybie <P> wbudowana lampa błyskowa nie jest wyzwalana automatycznie. Dlatego w warunkach słabego oświetlenia należy nacisnąć przycisk <⚡> (lampa błyskowa), aby podnieść wbudowaną lampę błyskową.

● Program (jego parametry) można przesunąć (Przesunięcie programu).

Po naciśnięciu przycisku migawki do połowy obróć pokrętkę <☀>, aby zmienić kombinację czasu otwarcia migawki i ustawienia przysłony (program). Standardowo wartość przesunięcia programu jest anulowana po wykonaniu zdjęcia. Przesunięcie programu nie jest możliwe w przypadku korzystania z lampy błyskowej.



- Jeśli miga czas naświetlania „30” i oznaczenie najmniejszej wartości przysłony, oznacza to niedoświetlenie zdjęcia. Zwiększ czułość ISO lub skorzystaj z lampy błyskowej.
- Jeśli miga wartość czasu naświetlania „4000” oraz wartość minimalnego otworu przysłony, oznacza to prześwietlenie zdjęcia. Zmniejsz czułość ISO.



Różnice pomiędzy trybami <P> i <A+> (Inteligentna scena auto)

W trybie <A+> wiele funkcji, takich jak tryb AF i wbudowana lampa błyskowa, ustawianych jest automatycznie, aby zapobiec wykonaniu nieudanych zdjęć. Liczba funkcji, które można zmienić, jest ograniczona. Natomiast w trybie <P> tylko czas naświetlania i przysłona ustawiane są automatycznie. Istnieje możliwość dowolnego ustawiania trybu AF, wbudowanej lampy błyskowej i innych funkcji (str. 310).

MENU Ustawianie jakości rejestracji obrazów ■

Użytkownik może określić liczbę pikseli i jakość obrazu. Aparat oferuje dziesięć ustawień jakości rejestracji obrazów: **L**, **L**, **M**, **M**, **S1**, **S1**, **S2**, **S3**, **RAW + L**, **RAW**.

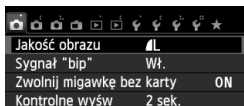

1 Wybierz pozycję [Jakość obrazu].

- Na karcie [**1**] wybierz pozycję [**Jakość obrazu**], a następnie naciśnij przycisk **<SET>**.
- ▶ Zostanie wyświetlony ekran [**Jakość obrazu**].

Zarejestrowane
piksele (liczba pikseli)

Orientacyjna
liczba zdjęć

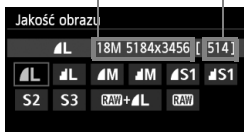

2 Wybierz żądaną jakość rejestracji obrazów.

- Zostanie wyświetlona odpowiednia dla wybranej jakości liczba pikseli oraz liczba możliwych do wykonania zdjęć pomagająca wybrać żądaną jakość. Następnie naciśnij przycisk **<SET>**.

Przewodnik po ustawieniach jakości rejestracji obrazów (wartości przybliżone)

Jakość obrazu		Zarejestrowane piksele (megapiksele)	Rozmiar pliku (MB)	Orientacyjna liczba zdjęć	Maksymalna liczba zdjęć seryjnych	
L	Wysoka jakość	JPEG	Okolo 17,9 (18 M)	6,4	1140	22 (30)
				3,2	2240	2240 (2240)
M	Średnia jakość		Okolo 8,0 (8 M)	3,4	2150	410 (2150)
				1,7	4200	4200 (4200)
S1	Niska jakość		Okolo 4,5 (4,5 M)	2,2	3350	3350 (3350)
				1,1	6360	6360 (6360)
S2			Okolo 2,5 (2,5 M)	1,3	5570	5570 (5570)
				S3	Okolo 0,35 (0,35 M)	0,3
RAW + L			Wysoka jakość			Okolo 17,9 (18 M)
		RAW		23,5	290	

* Wartości rozmiaru pliku, orientacyjnej liczby zdjęć oraz maksymalnej liczby zdjęć seryjnych zakładają korzystanie z testowej karty Canon 8 GB i oparte są o standardy testowania firmy Canon (proporcje obrazu 3:2, ISO 100 i Styl obrazów: Standard).

Wartości zależą od fotografowanego obiektu, marki karty pamięci, proporcji obrazu, czułości ISO, Stylu obrazów, ustawień funkcji indywidualnych i innych.

* Wartości podane w nawiasach odnoszą się do karty UHS-I 8 GB, w oparciu o standardy testowania firmy Canon.

? Często zadawane pytania

- **Chcę wybrać jakość rejestracji obrazów odpowiednią dla wybranego rozmiaru papieru.**

Format papieru

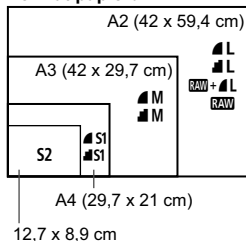

Wybierając jakość rejestracji obrazów, skorzystaj z diagramu po lewej stronie. Jeśli chcesz skadrować obraz, zalecane jest wybranie wyższej jakości (większej liczby pikseli), na przykład **L**, **L**, **RAW + L** lub **RAW**.

Opcja **S2** jest odpowiednia do odtwarzania obrazów w cyfrowych ramach fotograficznych. Opcja **S3** jest odpowiednia do wysyłania obrazów w postaci załączników do wiadomości e-mail i wykorzystywania ich na stronach internetowych.

- **Jaka jest różnica między opcjami **L** i **L**?**

Ustawienia te oznaczają inną jakość obrazu ze względu na inny współczynnik kompresji. Nawet w przypadku tej samej liczbie pikseli obraz **L** charakteryzuje się lepszą jakością. Po wybraniu ustawienia **L** jakość obrazów będzie nieco gorsza, ale za to na karcie zmieści się ich większa liczba. Zarówno dla opcji **S2**, jak i **S3** stosowana jakość to **L** (niska kompresja).

- **Udało mi się zrobić więcej zdjęć niż wynosiła orientacyjna liczba zdjęć.**

W pewnych warunkach fotografowania można zrobić więcej zdjęć, niż podano w zestawieniu. Niekiedy liczba może być także mniejsza od podanej. Liczba możliwych do wykonania zdjęć jest tylko wartością przybliżoną.

- **Czy aparat wyświetla maksymalną liczbę zdjęć seryjnych?**

Maksymalna liczba zdjęć seryjnych jest wyświetlana po prawej stronie w wizjerze. Wskaźnik ten jest jednocyfrowy (**0–9**), dlatego każda liczba większa niż 9 będzie wyświetlana tylko jako „9”. Liczba ta jest wyświetlana także w przypadku, gdy do aparatu nie została włożona karta. Należy uważać, aby nie fotografować bez karty w aparacie.

- **Kiedy należy używać trybu **RAW**?**

Obrazy **RAW** wymagają przetworzenia na komputerze. Szczegółowe informacje można znaleźć w częściach „Informacje dotyczące trybu **RAW**” i „Informacje dotyczące trybu **RAW + L**” na następnej stronie.

Informacje dotyczące trybu RAW

RAW oznacza zarejestrowane dane obrazu, których nie przetworzono do postaci **L** lub innej. Wprawdzie do wyświetlania obrazów **RAW** w komputerze jest wymagane oprogramowanie Digital Photo Professional (dostarczone z aparatem, str. 350), jednak obrazy **RAW** umożliwiają wprowadzanie korekcy niedostępnych w innych trybach. Tryb **RAW** jest przydatny do samodzielnego, precyzyjnego dostosowania zdjęć lub fotografowania ważnych obiektów.

Informacje dotyczące trybu RAW + L

W trybie **RAW + L** są jednocześnie rejestrowane obrazy **RAW** i **L**. Na karcie jednocześnie zapisywane są dwa obrazy. Obydwa obrazy zostaną zapisane w tym samym folderze, z tymi samymi numerami plików (.JPG jest rozszerzeniem pliku dla formatu JPEG, zaś .CR2 – dla RAW). Obrazy **L** można wyświetlać i drukować nawet z komputera, na którym nie zainstalowano oprogramowania dołączonego do aparatu.

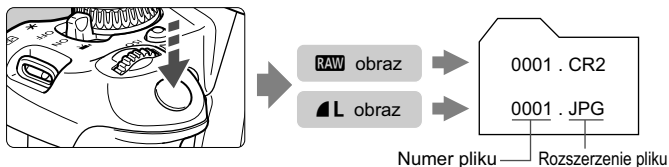

 Dostępne w sprzedaży oprogramowanie może nie być w stanie wyświetlić obrazów RAW. Zaleca się korzystanie z dostarczonego oprogramowania.

ISO: Zmiana czułości ISO [☆]

Ustaw czułość ISO (czułość matrycy na światło) odpowiednią do warunków oświetleniowych. W trybach strefy podstawowej czułość ISO jest ustawiana automatycznie (str. 91).

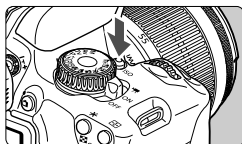

1 Naciśnij przycisk <ISO>. (ⓘ6)

- ▶ Zostanie wyświetlony ekran [Czułość ISO].

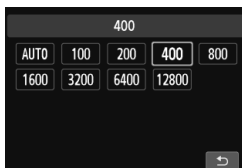

2 Ustaw czułość ISO.

- Użyj przycisku <◀▶> lub obróć pokrętko <☀>, aby wybrać żądaną czułość ISO, a następnie naciśnij przycisk <SET>.
- Czułość ISO można także ustawić w wizjerze, obracając pokrętko <☀>.
- W przypadku wyboru trybu [AUTO] czułość aparatu zostanie ustawiona automatycznie (str. 91).

Przewodnik po czułości ISO

Czułość ISO	Warunki fotografowania (bez lampy błyskowej)	Zasięg lampy błyskowej
100–400	Słoneczny dzień, na otwartej przestrzeni	Im większa czułość ISO, tym większy zasięg lampy błyskowej (str. 104).
400–1600	Pochmurne niebo lub wieczór	
1600–12800, H	Ciemne wnętrza lub noc	

* Wysokie czułości ISO powodują, że obrazy będą bardziej ziarniste.

 Jeśli w pozycji [**4**: **Funkcje indywidualne (C.Fn)**] w ustawieniu [**2**: **Dodatkowe czułości (ISO)**] wybrano opcję [**1**: **Wł.**], można również ustawić wartość „H” (odpowiednik ISO 25600) (str. 294).

- Jeśli w pozycji [**4**: **Funkcje indywidualne (C.Fn)**] w ustawieniu [**3**: **Priorytet jasnych partii obr.**] wybrano opcję [**1**: **Włącz**], nie można wybrać czułości ISO 100 ani „H” (odpowiednik ISO 25600) (str. 295).
- Fotografowanie w wysokich temperaturach może powodować, że obrazy będą bardziej ziarniste. Długie czasy naświetlania mogą także powodować zniekształcenia kolorów obrazu.



- W przypadku fotografowania z wysokimi czułościami ISO mogą być widoczne zakłócenia (w postaci jasnych punktów i pasów itp.).
- Jeśli używasz wysokich czułości ISO i lampy błyskowej do fotografowania blisko znajdującego się obiektu, może wystąpić przeświecenie.
- W przypadku ustawienia ISO 12800 lub „H” (odpowiednik ISO 25600) maksymalna liczba zdjęć seryjnych zostanie znacznie zmniejszona.
- Ponieważ „H” (odpowiednik ISO 25600) jest rozszerzonym ustawieniem czułości ISO, zakłócenia (w postaci jasnych punktów i pasów itp.) i nieregularne kolory są bardziej zauważalne, a rozdzielczość niższa niż zazwyczaj.
- Ponieważ najwyższa dostępna czułość ISO jest różna w trybie fotografowania i filmowania (ręczna regulacja ekspozycji), ustawiona czułość ISO może się zmienić po przełączeniu z trybu fotografowania do trybu filmowania. Nawet po przełączeniu aparatu z powrotem w tryb fotografowania czułość ISO nie wróci do pierwotnego ustawienia.







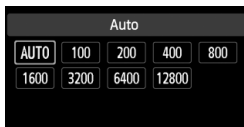



Najwyższa dostępna czułość ISO zależy od ustawienia opcji **[2: Dodatkowe czułości (ISO)]** w menu **[4: Funkcje indywidualne (C.Fn)]**

- W przypadku wyboru opcji **[0: Wył.]**: Jeśli podczas fotografowania zostanie ustawiona czułość ISO 12800, a urządzenie zostanie przełączone w tryb filmowania, wartość czułości ISO zmieni się na ISO 6400.
- W przypadku wyboru opcji **[1: Wł.]**: Jeśli podczas fotografowania zostanie ustawiona czułość ISO 12800/H (odpowiednik ISO 25600), a urządzenie zostanie przełączone w tryb filmowania, wartość czułości ISO zmieni się na H (odpowiednik ISO 12800).

ISO [AUTO]





Jeśli dla czułości ISO została ustawiona opcja **[AUTO]**, jej faktyczna wartość zostanie wyświetlona po naciśnięciu spustu migawki do połowy. Czułość ISO zostanie automatycznie dostosowana do trybu fotografowania, zgodnie z wykazem na następnej stronie.

Tryb fotografowania	Ustawienie czułości ISO
 /  /  /  /  /  /  /  / 	Automatyczne ustawienie w zakresie ISO 100–6400
	ISO 100
	Automatyczne ustawienie w zakresie ISO 100–12800
P / Tv / Av / M *1	Automatyczne ustawienie w zakresie ISO 100–6400*2
Z lampą błyskową	ISO 400*3*4*5

*1: Stała czułość ISO 400 dla ekspozycji w trybie Bulb.

*2: W zależności od ustawionej maksymalnej czułości ISO.

*3: Jeśli błysk dopełniający spowoduje prześwietlenie zdjęcia, ustawiona zostanie czułość ISO 100 lub wyższa.

*4: Z wyjątkiem trybów ,  i .

*5: Automatyczne ustawienie w zakresie ISO 400–1600 (lub do wartości maksymalnej) w trybie , , , ,  i <P> podczas stosowania odbitego światła zewnętrznej lampy błyskowej Speedlite.





- W przypadku ustawienia opcji **[AUTO]** czułość ISO jest wyświetlana z dokładnością do pełnego stopnia. Jednakże w rzeczywistości czułość ISO jest ustawiana z większą dokładnością. Dlatego też w informacjach o obrazie (str. 266) można znaleźć takie ustawienia czułości ISO, jak 125 lub 640.
- W trybie <> używana jest czułość ISO przedstawiona w tabeli, nawet jeśli czułość ISO 100 nie jest wyświetlana.

MENU Ustawienie maksymalnej czułości ISO dla trybu automatycznej czułości **[Autom. ISO]** [☆]

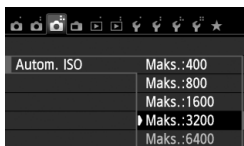
W trybie automatycznej czułości ISO można ustawić maksymalną czułość w zakresie ISO 400–6400.



Na karcie [3] wybierz pozycję **[Autom. ISO]**, a następnie naciśnij przycisk <SET>. Wybierz czułość ISO, a następnie naciśnij przycisk <SET>.

Optymalna charakterystyka obrazu pod kątem obiektu ☆ ■

Wybór Stylu obrazów pozwala uzyskać charakterystykę obrazu odpowiadającą zamysłowi artystycznemu lub zgodną z fotografowanym obiektem.

W trybach strefy podstawowej nie można wybrać Stylu obrazów.

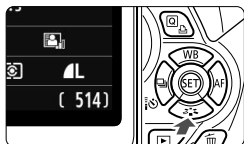

1 Naciśnij przycisk <▼ >.

- ▶ Zostanie wyświetlony ekran [Styl obrazów].



2 Wybierz Styl obrazów.

- Użyj przycisku <◀▶> lub obróć pokrętkę < >, aby wybrać żądany Styl obrazów, a następnie naciśnij przycisk <SET>.

Charakterystyki Stylu obrazów

Auto

Ton kolorów zostanie dostosowany do fotografowanej sceny. Kolory będą bardziej intensywne, szczególnie w przypadku fotografowania błękitu nieba, zieleni, natury, otwartych przestrzeni i zachodów słońca.



Jeśli nie można uzyskać żądanego tonu kolorów w trybie [Auto], należy użyć innego Stylu obrazów.

Standard

Obraz jest żywy, ostry i wyrazisty. Jest to Styl obrazów ogólnego przeznaczenia, który nadaje się do większości scen.

Portrety

Zapewnia przyjemny odcień skóry. Obraz ma delikatniejsze barwy. Opcja odpowiednia do portretów wykonywanych z małej odległości. Odcień skóry można dostosować, zmieniając ustawienie [Ton koloru] (str. 131).

Krajobrazy

Zapewnia żywe odcienie koloru niebieskiego i zielonego oraz bardzo ostre i wyraziste obrazy. Doskonale nadaje się do fotografowania imponujących krajobrazów.

Neutralny

Ten Styl obrazów jest przeznaczony dla użytkowników, którzy preferują przetwarzanie obrazów na komputerach osobistych. Zapewnia naturalne kolory i łagodne obrazy.

Dokładny

Ten Styl obrazów jest przeznaczony dla użytkowników, którzy preferują przetwarzanie obrazów na komputerach osobistych. Jeśli fotografowany obiekt jest oświetlony światłem o temperaturze barwowej 5200K, barwa zostanie dostosowana kolometrycznie, aby odpowiadała barwie obiektu. Obrazy będą zmatowiałe i przyciemnione.

Monochrom.

Pozwala wykonywać zdjęcia czarno-białe.



Obrazom czarno-białym wykonanym w formatach innych niż **RAW** nie można przywrócić kolorów. Aby w późniejszym czasie rejestrować obrazy w kolorze, należy upewnić się, że ustawienie **[Monochrom.]** zostało wyłączone. Po wybraniu ustawienia **[Monochrom.]** w wizjerze pojawi się symbol **<B/W>**.

Użytkown. 1-3

Aparat pozwala zarejestrować bazowy styl, np. **[Portrety]**, **[Krajobrazy]** lub wybrać plik Stylu obrazów itp., a następnie zmodyfikować jego parametry (str. 133). Każdy niezdefiniowany Styl obrazów użytkownika będzie miał takie same ustawienia domyślne, jak Styl obrazów **[Auto]**.

AF : Zmiana sposobu działania automatycznej regulacji ostrości ☆

Wybierz charakterystykę działania trybu AF (automatyczna regulacja ostrości) najbardziej odpowiednią dla warunków fotografowania lub obiektu. W trybach strefy podstawowej dla wybranego trybu fotografowania automatycznie jest ustawiana optymalna charakterystyka działania trybu AF.

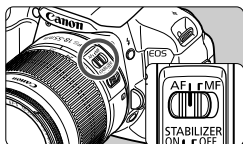

- 1 **Ustaw przełącznik trybu ostrości na obiektywie w pozycji <AF>.**

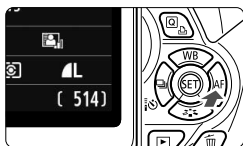

- 2 **Naciśnij przycisk <▶ AF>.**
 - ▶ Zostanie wyświetlony ekran [Działanie AF].

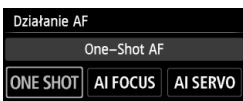

- 3 **Wybierz tryb działania AF.**
 - Użyj przycisku <◀▶> lub obróć pokrętkę <MENU>, aby wybrać żądany tryb działania AF, a następnie naciśnij przycisk <SET>.
- 4 **Ustaw ostrość na obiekt.**
 - Wyceluj punkt AF na obiekt i naciśnij przycisk migawki do połowy. Aparat automatycznie ustawi ostrość w wybranym trybie działania AF.

Tryb One-Shot AF dla obiektów nieruchomych

Odpowiedni dla nieruchomych obiektów. Naciśnięcie przycisku migawki do połowy spowoduje jednorazowe ustawienie ostrości aparatu na obiekt.

- Wewnątrz punktu AF, w którym została uzyskana ostrość, przez chwilę zaświeci czerwona kropka. Zaświeci także kontrolka ostrości <●> w wizjerze.
- W przypadku pomiaru wielosegmentowego (str. 115), w chwili uzyskania ostrości zostanie ustawiona ekspozycja.
- Przytrzymanie wciśniętego do połowy przycisku migawki powoduje zablokowanie ostrości. W razie potrzeby można zmienić kompozycję zdjęcia.

- Jeśli nie można ustawić ostrości, kontrolka ostrości <●> w wizjerze będzie migłała. W takim wypadku nie można zrobić zdjęcia, nawet po naciśnięciu przycisku migawki do końca. Zmień kompozycję i ponownie spróbuj ustawić ostrość. Lub też zapoznaj się z sekcją „Obiekty, w przypadku których trudno ustawić ostrość” (str. 100).
- Jeśli w pozycji [☑1: Sygnał "bip"] wybrano opcję [Wyłącz], sygnał dźwiękowy nie zostanie wyemitowany po uzyskaniu ostrości.

Tryb AI Servo AF dla obiektów będących w ruchu

Ten tryb AF jest przeznaczony do fotografowania obiektów ruchomych, w sytuacji, gdy odległość uzyskania ostrości ciągle się zmienia. Przytrzymanie wciśniętego do połowy przycisku migawki powoduje ciągłe podążanie ostrości za fotografowanym obiektem.

- Parametry ekspozycji są ustawiane w momencie wykonywania zdjęcia.
- Jeśli ustawiony jest automatyczny wybór punktu AF (str. 97), ostrość jest ustawiana najpierw za pomocą środkowego punktu AF. Kiedy w trakcie automatycznej regulacji ostrości obiekt oddala się od środkowego punktu AF, ostrość nadal podąża za obiektem, jeśli tylko znajduje się on w zakresie innego punktu AF.

- Podczas korzystania z trybu AI Servo AF sygnał dźwiękowy nie będzie emitowany, nawet w przypadku uzyskania ostrości. Nie będzie także świecić kontrolka ostrości <●> w wizjerze.

Tryb AI Focus AF w przypadku automatycznej zmiany działania trybu AF

Jeśli obiekt zaczyna się poruszać, tryb AI Focus AF powoduje automatyczną zmianę trybu AF z One-Shot AF na AI Servo AF.

- Jeśli po uzyskaniu ostrości w trybie One-Shot AF obiekt zacznie się poruszać, zostanie to wykryte przez aparat i nastąpi automatyczna zmiana trybu AF na AI Servo AF, co umożliwi podążanie za fotografowanym obiektem.

- Po uzyskaniu ostrości w trybie AI Focus AF, przy aktywnym trybie Servo, zostanie wyemitowany cichy sygnał dźwiękowy. Nie będzie jednak świecić kontrolka ostrości <●> w wizjerze. Należy pamiętać, że blokada ostrości w tym wypadku nie działa.

Wybór punktu AF ☆

W trybach strefy podstawowej aparat zwykle automatycznie ustawia ostrość na najbliższy obiekt. Dlatego też ostrość nie zawsze zostanie ustawiona na docelowym obiekcie.

W trybach <P>, <Tv>, <Av> i <M> można wybrać punkt AF i użyć go do ustawienia ostrości na żądany obiekt.

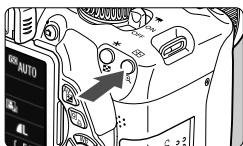

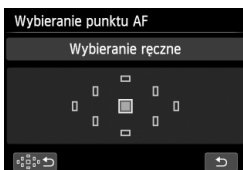

1 Naciśnij przycisk < > (⊕6)

- ▶ Wybrany punkt AF zostanie wyświetlony na monitorze LCD i w wizjerze.



2 Wybierz punkt AF.

- Użyj przycisku < >, aby wybrać punkt AF.
- Punkt AF można wybrać, patrząc w wizjer i obracając pokrętkę < >, aż żądany punkt AF zaświeci na czerwono.
- Świecenie wszystkich punktów AF oznacza wybór automatyczny. Punkt AF zostanie wybrany automatycznie, aby ustawić ostrość na obiekt.
- Naciskanie przycisku < > umożliwia przełączanie się między funkcjami wyboru centralnego punktu AF i automatycznego wyboru punktu AF.

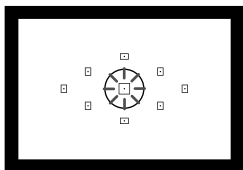

3 Ustaw ostrość na obiekt.

- Wyceluj wybrany punkt AF na obiekt i naciśnij przycisk migawki do połowy, aby ustawić ostrość.



Punkty AF można wybierać również przez dotknięcie ekranu. Dotknięcie ikony [] w lewym dolnym rogu podczas wybierania punktu AF spowoduje włączenie automatycznego wyboru punktu AF.



Wskazówki dotyczące fotografowania

- **W przypadku fotografowania portretu z małej odległości użyj trybu One-Shot AF i ustaw ostrość na oczy.**

Po ustawieniu ostrości na oczy można zmienić kompozycję zdjęcia, a twarz pozostanie wyraźna.

- **W przypadku trudności z ustawieniem ostrości wybierz centralny punkt AF i użyj go.**

Spośród wszystkich dziewięciu punktów AF największą czułość ma centralny punkt AF.





- **Aby ułatwić ustawienie ostrości na poruszający się obiekt, ustaw w aparacie automatyczny wybór punktu AF i tryb AI Servo AF (str. 96).**

Do ustawienia ostrości jako pierwszy zostanie wykorzystany środkowy punkt AF. Kiedy w trakcie automatycznej regulacji ostrości obiekt oddala się od środkowego punktu AF, ostrość nadal podąża za obiektem, jeśli tylko znajduje się on w zakresie innego punktu AF.

Oświetlenie wspomagające AF z wbudowaną lampą błyskową

W warunkach słabego oświetlenia po naciśnięciu przycisku migawki do połowy wbudowana lampa błyskowa wyzwala krótką serię błysków. Służą one do oświetlenia obiektu w celu umożliwienia automatycznego ustawienia ostrości.



- Oświetlenie wspomagające AF nie będzie emitowane w następujących trybach fotografowania: ,  i .
- Oświetlenie wspomagające AF nie może być emitowane w trybie AI Servo AF.
- Efektywny zasięg oświetlenia wspomagającego AF emitowanego przez wbudowaną lampę błyskową wynosi około 4 m.
- Po podniesieniu wbudowanej lampy błyskowej przyciskiem  (str. 104) w trybach strefy twórczej oświetlenie wspomagające będzie emitowane w razie potrzeby. Należy pamiętać, że przy niektórych ustawieniach opcji **[4: Oświetlenie wspomagające AF]** w menu **[4: Funkcje indywidualne (C.Fn)]** oświetlenie wspomagające AF nie będzie emitowane.

Działanie AF i najmniejsze wartości przysłony obiektywu

Obiektywy o najmniejszej wartości przysłony f/5,6:

Wszystkie punkty AF mogą działać jako punkty typu krzyżowego (jednocześnie wykrywają linie pionowe i poziome). W przypadku niektórych obiektywów (patrz poniżej) punkty AF poza środkiem wykrywają jedynie pionowe lub poziome linie (nie działają jak punkty typu krzyżowego).

Obiektywy o najmniejszej wartości przysłony f/2,8*:

Środkowy punkt AF działa jako punkt typu krzyżowego (jednocześnie wykrywa linie pionowe i poziome), zapewniając precyzyjną regulację ostrości. Czulość środkowego punktu AF na przebieg pionowych i poziomych linii obrazu jest około dwukrotnie wyższa niż w przypadku innych punktów AF.

Pozostałe osiem punktów AF działa jako punkty typu krzyżowego w taki sam sposób, jak w przypadku zastosowania obiektywów o najmniejszej wartości przysłony f/5,6.

* Z wyjątkiem obiektywów EF 28-80 mm f/2,8-4L USM i EF 50 mm f/2,5 Compact Macro.



Jeśli w przypadku używania konwertera (sprzedawanego osobno) minimalna wartość przysłony będzie większa niż f/5,6, fotografowanie z automatyczną regulacją ostrości nie będzie możliwe (z wyjątkiem fotografowania Live View w trybach [**+**Śledzenie], [**FlexiZone - Multi**] i [**FlexiZone - Single**]). Szczegółowe informacje można znaleźć w instrukcji obsługi konwertera.

Obiektywy, w których nie wszystkie punkty AF są punktami typu krzyżowego

W następujących obiektywach 3 punkty AF po prawej stronie i 3 punkty AF po lewej stronie wykazują jedynie czulość na przebieg linii poziomych, a górne i dolne punkty AF są czułe jedynie na przebieg linii pionowych. Tylko środkowy punkt AF działa jako punkt typu krzyżowego.

EF 35-80 mm f/4-5,6

EF 35-80 mm f/4-5,6 II

EF 35-80 mm f/4-5,6 III

EF 35-80 mm f/4-5,6 USM

EF 35-105 mm f/4,5-5,6

EF 35-105 mm f/4,5-5,6 USM

EF 80-200 mm f/4,5-5,6 II

EF 80-200 mm f/4,5-5,6 USM

Obiekty, w przypadku których trudno ustawić ostrość ■

W przypadku niektórych obiektów wymienionych poniżej funkcja automatycznej regulacji ostrości może mieć problemy z uzyskaniem ostrości (w wizjerze miga kontrolka ostrości <●>):

- Obiekty o bardzo niskim kontraście
(Przykład: błękitne niebo, jednokolorowe ściany itp.)
- Obiekty fotografowane w warunkach bardzo słabego oświetlenia
- Obiekty fotografowane pod światło lub silnie odbijające
(Przykład: samochód o bardzo błyszczącej karoserii itp.)
- Zarówno bliskie, jak i odległe obiekty pokrywane przez punkt AF
(Przykład: zwierzęta w klatce itp.)
- Powtarzające się wzory
(Przykład: okna wieżowca, klawiatura komputera itp.)

W takich przypadkach wykonaj jedną z poniższych czynności:

- (1) Korzystając z funkcji One-Shot AF, ustaw ostrość na inny obiekt znajdujący się w tej samej odległości i zablokuj ostrość przed zmianą kompozycji zdjęcia (str. 61).
- (2) Ustaw przełącznik trybu ostrości w pozycji <MF>, a następnie wyreguluj ostrość ręcznie.



Informacje na temat obiektów, w przypadku których trudno ustawić ostrość podczas fotografowania Live View w trybie [**L** +Śledzenie], [**FlexiZone - Multi**] lub [**FlexiZone - Single**], można znaleźć na stronie 159.

MF: Ręczna regulacja ostrości

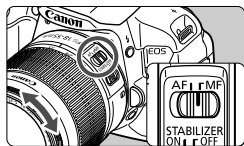

Pierścień ostrości

1 Ustaw przełącznik trybu ostrości na obiektywie w pozycji <MF>.

2 Ustaw ostrość na obiekt.

- Ustaw ostrość, obracając pierścień ostrości na obiektywie, aż do uzyskania ostrego obrazu w wizjerze.



Jeśli przycisk migawki zostanie naciśnięty do połowy w trybie ręcznej regulacji ostrości, punkt AF, dla którego została ustawiona ostrość, zaświeci przez chwilę w kolorze czerwonym, zostanie wyemitowany sygnał dźwiękowy i zaświeci się kontrolka ostrości <●> w wizjerze.



Serie zdjęć

Maksymalna szybkość fotografowania wynosi około 5 klatek/s. Ta funkcja jest przydatna np. podczas fotografowania dziecka biegnącego w stronę aparatu lub utrwalania różnych wyrazów twarzy.



1 Naciśnij przycisk <◀◀    >>>.

2 Wybierz pozycję < >.

- Użyj przycisku <◀▶> lub obróć pokrętkę < >, aby wybrać tryb serii zdjęć < >, a następnie naciśnij przycisk < >.

3 Zrób zdjęcie.

- Aparat robi zdjęcia przez cały czas, przez który przycisk migawki jest wciśnięty do końca.

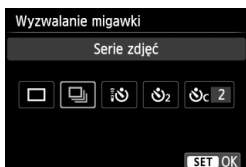

Wskazówki dotyczące fotografowania

- **Ustaw także tryb działania AF (str. 95) odpowiedni dla obiektu.**
 - **W przypadku poruszającego się obiektu**
Gdy ustawiony jest tryb AI Servo AF, regulacja ostrości działa dla całej serii zdjęć.
 - **W przypadku obiektów nieruchomych**
Gdy ustawiony jest tryb One-Shot AF, aparat ustawia ostrość tylko raz dla całej serii zdjęć.
- **Można także używać lampy błyskowej.**
Lampa błyskowa potrzebuje czasu na naładowanie, dlatego szybkość rejestrowania serii zdjęć będzie mniejsza.

-  Maksymalną szybkość serii zdjęć wynoszącą około 5 klatek/s można osiągnąć* przy czasie naświetlania 1/500 s lub krótszym i minimalnej wartości przysłony (zależne od obiektywu). Szybkość serii zdjęć może być mniejsza — zależnie od czasu naświetlania, przysłony, warunków obiektu, jasności, obiektywu, faktu używania lub nieużywania lampy błyskowej itp.
 - * W przypadku następujących obiektywów można rejestrować 5 klatek na sekundę po wyłączeniu trybie One-Shot AF i funkcji Image Stabilizer (Stabilizator obrazu): EF 300 mm f/4L IS USM, EF 28-135 mm f/3,5-5,6 IS USM, EF 75-300 mm f/4-5,6 IS USM i EF 100-400 mm f/4,5-5,6L IS USM.
- W przypadku niektórych obiektów i obiektywów szybkość rejestrowania serii zdjęć w trybie AI Servo AF może ulec nieznacznemu zmniejszeniu.
- Niski poziom naładowania akumulatora spowoduje nieznaczne zmniejszenie szybkości rejestracji serii zdjęć.

Korzystanie z samowyzwalacza



1 Naciśnij przycisk <◀▶>.

2 Wybierz samowyzwalacz.

- Użyj przycisku <◀▶> lub obróć pokrętkę <☀>, aby wybrać tryb samowyzwalacza, a następnie naciśnij przycisk <SET>.

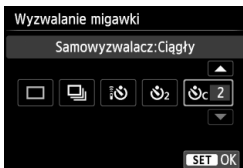

 **Samowyzwalacz 10-sekundowy**

Można również używać pilota zdalnego sterowania (str. 303).

 **Samowyzwalacz 2-sekundowy**
(str. 140)

 **Samowyzwalacz 10-sekundowy plus seria zdjęć**

Użyj przycisku <▲▼>, aby ustawić liczbę zdjęć (od 2 do 10), które mają być wykonane z użyciem samowyzwalacza.

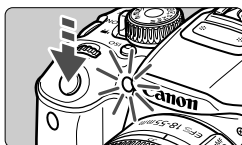

3 Zrób zdjęcie.

- Spójrz przez wizjer, ustaw ostrość na obiekt, a następnie naciśnij przycisk migawki do końca.
- ▶ Działanie samowyzwalacza jest potwierdzone przez kontrolkę samowyzwalacza, sygnał dźwiękowy i odliczany czas (w sekundach) na monitorze LCD.
- ▶ Dwie sekundy przed wykonaniem zdjęcia kontrolka samowyzwalacza zaświeci się, a sygnał dźwiękowy będzie intensywniejszy.

 ● W przypadku opcji <☀> można zwiększyć interwał czasowy między kolejnymi zdjęciami, ale zależy on od ustawień funkcji fotografowania, takich jak jakość rejestracji obrazów czy tryb lampy błyskowej.

● Jeśli przy naciśnięciu przycisku migawki użytkownik nie będzie patrzeć przez wizjer, należy założyć pokrywę okularu (str. 304). Przypadkowy promień światła wpadający do wizjera przy wykonywaniu zdjęcia może powodować błędy pomiaru ekspozycji.

 ● Po wykonaniu zdjęć z samowyzwalaczem zalecane jest ich wyświetlenie (str. 82) w celu sprawdzenia, czy mają odpowiednią ostrość i ekspozycję.

● W przypadku korzystania z samowyzwalacza w celu wykonania autoportretu należy ustawić ostrość na obiekt znajdujący się w tej samej odległości i użyć blokady ostrości (str. 61).

● Aby wyłączyć uruchomiony samowyzwalacz, naciśnij przycisk <◀▶>.

⚡ Korzystanie z wbudowanej lampy błyskowej ■

Aby wykonywać zdjęcia z lampą błyskową w pomieszczeniach, w warunkach słabego oświetlenia lub podczas fotografowania pod światło, wystarczy podnieść wbudowaną lampę. W trybie <P> czas otwarcia migawki (1/60 s – 1/200 s) zostanie ustawiony automatycznie, aby zapobiec drganiom aparatu.

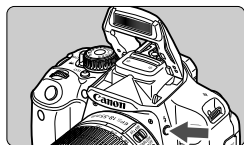

1 Naciśnij przycisk <⚡>.

- W trybach strefy twórczej można w dowolnym momencie nacisnąć przycisk <⚡>, aby robić zdjęcia z lampą błyskową.
- Podczas ładowania lampy w wizjerze jest wyświetlany komunikat „⚡buSY”, a na monitorze LCD – komunikat [BUSY⚡].

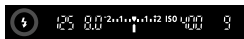

2 Naciśnij przycisk migawki do połowy.

- Sprawdź, czy w lewym dolnym rogu wizjera świeci ikona <⚡>.

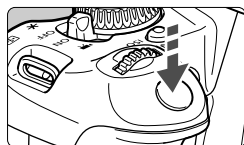

3 Zrób zdjęcie.

- Po uzyskaniu ostrości i naciśnięciu do końca przycisku migawki zostanie zrobione zdjęcie z lampą błyskową.

Efektywny zasięg lampy błyskowej [Przybliżona wartość w metrach]

Czułość ISO (str. 90)	EF-S 18-55 mm f/3,5-5,6 IS II EF-S 18-135 mm f/3,5-5,6 IS STM	
	Szeroki kąt	Teleobiektyw
100	1–3,7	1–2,3
200	1–5,3	1–3,3
400	1–7,4	1–4,6
800	1–10,5	1–6,6
1600	1–14,9	1–9,3
3200	1–21,0	1–13,1
6400	1–29,7	1–18,6
12800	1–42,0	1–26,3
H: 25600	1–59,4	1–37,1



Wskazówki dotyczące fotografowania

- **Jeśli obiekt znajduje się w dużej odległości, zwiększ czułość ISO** (str. 90). Zwiększenie czułości ISO pozwala zwiększyć zasięg lampy błyskowej.
- **W przypadku bardzo jasnego oświetlenia zmniejsz czułość ISO.** Jeśli ustawienie ekspozycji w wizjerze miga, zmniejsz czułość ISO.
- **Zdejmij z obiektywu osłonę przeciwsłoneczną i zachowaj odległość co najmniej 1 metra od obiektu.**

Jeśli na obiektywie jest założona osłona przeciwsłoneczna lub aparat znajduje się zbyt blisko fotografowanego obiektu, dolna część zdjęcia może być niedoświetlona wskutek zasłonięcia światła lampy błyskowej. W przypadku ważnych zdjęć sprawdź obraz na monitorze LCD, aby upewnić się, że ekspozycja lampy błyskowej jest prawidłowa (dolna część zdjęcia nie jest niedoświetlona).

MENU Redukcja efektu czerwonych oczu

Użycie lampki redukcji efektu czerwonych oczu przed wykonaniem zdjęcia z lampą błyskową może wyeliminować efekt czerwonych oczu na zdjęciach. Funkcja redukcji efektu czerwonych oczu działa we wszystkich trybach fotografowania, z wyjątkiem trybów , , i .

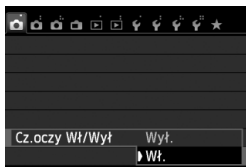

- Na karcie [📷 1] wybierz pozycję [Cz. oczu Wł./Wył.], a następnie naciśnij przycisk . Wybierz pozycję [Wł.], a następnie naciśnij przycisk .
- W przypadku fotografowania z lampą błyskową naciśnięcie przycisku migawki do połowy powoduje zaświecenie lampki redukcji efektu czerwonych oczu. Naciśnięcie przycisku migawki do końca spowoduje wykonanie zdjęcia.



- Funkcja redukcji efektu czerwonych oczu jest najbardziej efektywna, gdy fotografowana osoba patrzy na lampkę redukcji efektu czerwonych oczu, znajduje się w niewielkiej odległości od aparatu lub gdy pomieszczenie jest dobrze oświetlone.
- Po naciśnięciu przycisku migawki do połowy skala znajdująca się w dolnej części wizjera zmniejszy się i zostanie wyłączona. W celu uzyskania optymalnych wyników zdjęcie należy wykonać po całkowitym wygaszeniu skali.
- Skuteczność działania funkcji redukcji efektu czerwonych oczu zależy od fotografowanego obiektu.





4

Fotografowanie zaawansowane

Ten rozdział stanowi rozwinięcie rozdziału 3 i przedstawia dodatkowe sposoby twórczego fotografowania.



- W pierwszej części tego rozdziału opisano, jak korzystać z trybów <Tv>, <Av> i <M> wybieranych za pomocą pokrętki wyboru trybów.
- Wszystkie funkcje przedstawione w rozdziale 3 mogą być także używane w trybach <Tv>, <Av> oraz <M>.
- Informacje dotyczące funkcji, które mogą być używane w poszczególnych trybach fotografowania, można znaleźć na stronie 310.
- Symbol ☆ znajdujący się w prawym górnym rogu tytułu strony oznacza, że dana funkcja jest dostępna tylko w trybach strefy twórczej (str. 24).

Informacje dotyczące wskaźnika pokrętki głównego

 1/125

 F5.6

 -3..2..1..0..1..2..*3

Ikona wskaźnika < > wyświetlana razem z czasem otwarcia migawki, ustawieniem przysłony lub wartością kompensacji ekspozycji oznacza, że dane ustawienie można zmienić za pomocą pokrętki < >.

Tv: Oddawanie ruchu obiektu

Tryb <Tv> (AE z preselekcją migawki) dostępny na pokrętle wyboru trybów umożliwia „zamrożenie” fotografowanego wydarzenia lub zastosowanie efektu rozmycia ruchu.

* <Tv> oznacza czas naświetlania (ang. time value).



Rozmycie ruchu
(Długi czas naświetlania: 1/30 s)



„Zamrożona” dynamika wydarzenia
(Krótki czas naświetlania: 1/2000 s)



1 Ustaw pokrętkę wyboru trybów w pozycji <Tv>.



2 Ustaw żądany czas naświetlania.

- Porady dotyczące ustawiania czasu otwarcia migawki można znaleźć w części „Wskazówki dotyczące fotografowania”.
- Obrót pokrętki <  > w prawo umożliwia ustawienie krótszego czasu otwarcia migawki, natomiast obrót w lewo — dłuższego czasu otwarcia migawki.



3 Zrób zdjęcie.

- Po ustawieniu ostrości i naciśnięciu przycisku migawki do końca zostanie zrobione zdjęcie z wybranym czasem otwarcia migawki.



Wyświetlanie czasu naświetlania

Czas otwarcia migawki jest wyświetlany na monitorze LCD w postaci ułamka. Jednak w wizjerze jest widoczny tylko sam mianownik. „0”5” oznacza 0,5 s, natomiast „15”” oznacza 15 s.





Wskazówki dotyczące fotografowania

- **„Zamrożenie” ruchu szybko poruszającego się obiektu**
Ustaw krótki czas otwarcia migawki, na przykład w zakresie od 1/4000 s do 1/500 s.
- **Rozmycie postaci biegnącego dziecka lub zwierzęcia w celu wzmocnienia wrażenia ruchu**
Ustaw średni czas otwarcia migawki, na przykład w zakresie od 1/250 s do 1/30 s. Obserwuj poruszający się obiekt przez wizjer i naciśnij przycisk migawki, aby zrobić zdjęcie. W przypadku korzystania z teleobiektywu trzymaj go nieruchomo, aby zapobiec drganiom aparatu.
- **Rozmycie płynącej rzeki lub wody w fontannie**
Ustaw długi czas otwarcia migawki — 1/30 s lub dłuższy. Użyj statywu, aby zapobiec drganiom aparatu trzymanego w rękach.
- **Ustaw czas otwarcia migawki tak, aby informacje o przysłonie nie migąły.**

Jeśli po naciśnięciu przycisku migawki do połowy zmienisz czas otwarcia migawki przy wyświetlanym ustawieniu przysłony, zmieni się także ustawienie przysłony, aby została zachowana ta sama ekspozycja (ilość światła docierającego do matrycy światłoczułej). Po przekroczeniu dopuszczalnego zakresu przysłony ustawienie przysłony będzie



migać, co oznacza, że nie można uzyskać standardowej ekspozycji. Jeśli ekspozycja jest zbyt ciemna, miga minimalna wartość przysłony (najmniejsza liczba). W takim przypadku obróć pokrętko <  > w lewo, aby ustawić dłuższy czas otwarcia migawki, lub zwiększ czułość ISO. Jeśli ekspozycja jest zbyt jasna, miga minimalna wartość otworu przysłony (największa liczba). W takim przypadku obróć pokrętko <  > w prawo, aby ustawić krótszy czas otwarcia migawki, lub zmniejsz czułość ISO.

⚡ Korzystanie z wbudowanej lampy błyskowej

W celu uzyskania prawidłowej ekspozycji lampy błyskowej jej moc zostanie automatycznie ustawiona (ekspozycja automatycznej lampy błyskowej), tak aby odpowiadała wybranej automatycznie przysłonie. Czas naświetlania można ustawić w zakresie od 1/200 do 30 s.

Av: Zmiana głębi ostrości

W celu uzyskania rozmytego tła lub ostrego wyglądu bliskich i dalekich obiektów należy ustawić pokrętko wyboru trybów w pozycji <Av> (AE z preselekcją przysłony) i dostosować głębię ostrości (zakres ostrości).

* Skrót <Av> oznacza wartość przysłony (ang. aperture value), która wyraża rozmiar otworu przysłony wewnątrz obiektywu.



Rozmyte tło

(W przypadku niskiej wartości przysłony (liczby f): f/5,6)



Ostry pierwszy plan i tło

(W przypadku wysokiej wartości przysłony (liczby f): f/32)



1 Ustaw pokrętko wyboru trybów w pozycji <Av>.

2 Wybierz żądaną przysłonę.



- Im większa wartość przysłony (liczba f), tym większa głębia ostrości, w której ostry jest zarówno pierwszy plan, jak i tło obrazu.
- Obrót pokrętkła w prawo powoduje ustawienie wyższej wartości f (mniejszego otworu przysłony), natomiast obrót w lewo powoduje ustawienie niższej wartości f (większego otworu przysłony).

3 Zrób zdjęcie.

- Ustaw ostrość i naciśnij przycisk migawki do końca. Zdjęcie zostanie zrobione z wybraną przysłoną.



Wyświetlanie wartości przysłony

Im wyższa wartość przysłony (liczba f), tym mniejszy otwór przysłony. Zakres wyświetlanych wartości przysłony zależy od obiektywu. Jeśli do aparatu nie został podłączony obiektyw, w miejscu ustawienia przysłony będzie wyświetlana wartość „00”.



Wskazówki dotyczące fotografowania

- **Fotografując z wyższą wartością przysłony (liczby f) lub w warunkach słabego oświetlenia, należy pamiętać, że na zdjęciach mogą wystąpić efekty drgania aparatu.**

Większa wartość przysłony (liczba f) powoduje ustawienie dłuższego czasu otwarcia migawki. W warunkach słabego oświetlenia czas otwarcia migawki może wynosić nawet 30 s. W takich przypadkach należy zwiększyć czułość ISO i trzymać aparat nieruchomo lub ustawić go na statywie.

- **Głębia ostrości zależy nie tylko od przysłony, ale także od obiektywu oraz odległości od obiektu.**

Obiektywy szerokokątne mają dużą głębię ostrości (zakres ostrości przed i za punktem ostrości), dlatego też w celu uzyskania ostrego obrazu w całym zakresie (od pierwszego planu do tła) nie wymagają ustawienia dużej wartości przysłony (liczby f). Z kolei teleobiektywy mają małą głębię ostrości.

Im bliżej znajduje się obiekt, tym mniejsza głębia ostrości. Bardziej oddalone obiekty mają większą głębię ostrości.

- **Przysłonę należy ustawić tak, aby wartość czasu naświetlania nie migała.**

Jeśli po naciśnięciu przycisku migawki do połowy zmienisz przysłonę przy wyświetlanym ustawieniu czasu otwarcia migawki, zmieni się także ustawienie czasu otwarcia migawki, aby została zachowana ta sama ekspozycja (ilość światła docierającego do matrycy światłoczułej). Po przekroczeniu dopuszczalnego zakresu czasu otwarcia migawki ustawienie to będzie migać, co oznacza, że nie można uzyskać standardowej ekspozycji.

Jeśli zdjęcie jest zbyt ciemne, na ekranie miga czas otwarcia migawki „30” (30 s). W takim przypadku obróć pokrętło  w lewo, aby ustawić mniejszą wartość przysłony (liczby f), ewentualnie zwiększ czułość ISO.

Jeśli zdjęcie jest zbyt jasne, na ekranie miga czas otwarcia migawki „4000” (1/4000 s). W takim przypadku obróć pokrętło  w prawo, aby ustawić wyższą wartość przysłony (liczby f), ewentualnie zmniejsz czułość ISO.

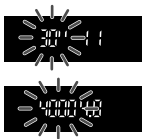

⚡ Korzystanie z wbudowanej lampy błyskowej

W celu uzyskania prawidłowej ekspozycji lampy błyskowej zostanie automatycznie ustawiona moc lampy odpowiadająca ustawionej przysłonie (ekspozycja automatycznej lampy błyskowej). Czas otwarcia migawki zostanie automatycznie ustawiony w zakresie między 1/200 s – 30 s w celu dostosowania go do jasności sceny.

W warunkach słabego oświetlenia główny obiekt zostanie naświetlony z automatyką błysku, a tło będzie naświetlone z automatycznie ustawionym długim czasem naświetlania. Zarówno główny obiekt, jak i tło zostaną naświetlone prawidłowo (automatyczna synchronizacja lampy błyskowej z długimi czasami otwarcia migawki). Mając aparat w rękach, należy trzymać go nieruchomo, aby zapobiec drganiom aparatu. Zalecane jest używanie statywu.

Aby zapobiec długim czasom naświetlania, wybierz w pozycji

[**📷 1: Sterowanie lampą**] dla ustawienia [**Tryb Av - czas synchr. błysku**] opcję [**1/200-1/60 sek. autom.**] lub [**1/200 sek. (stały)**] (str. 215).

Podgląd głębi ostrości ☆

Otwór przysłony zmienia się wyłącznie w momencie wykonywania zdjęcia. W pozostałym czasie przysłona pozostaje całkowicie otwarta. Dlatego też podczas spoglądania przez wizjer lub na monitor LCD głębia ostrości może wydawać się mniejsza.

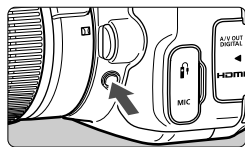

Naciśnięcie przycisku podglądu głębi ostrości powoduje przymknięcie przysłony zgodnie z bieżącym ustawieniem i sprawdzenie głębi ostrości (zakresu ostrości).

 Spoglądając na podgląd kadru w trybie Live View (str. 144) i przytrzymując naciśnięty przycisk podglądu głębi ostrości, można zmienić przysłonę i sprawdzić, jak zmienia się głębia ostrości.

M: Ręczna regulacja ekspozycji

Czas otwarcia migawki i przysłonę można ustawić ręcznie zgodnie z własnymi wymaganiami. Korzystając ze wskaźnika poziomu ekspozycji w wizjerze, można odpowiednio ustawić wartość ekspozycji. Metoda ta nosi nazwę ręcznej regulacji ekspozycji.

* <M> oznacza ręczną regulację (ang. manual).



1 Ustaw pokrętko wyboru trybów w pozycji <M>.

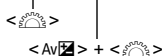

2 Ustaw czas naświetlania i przysłonę.

- Aby ustawić czas naświetlania, obróć pokrętko <☀>.
- Aby ustawić przysłonę, przytrzymaj wciśnięty przycisk <Av☒> i obróć pokrętko <☀>.

Wskaźnik ekspozycji standardowej

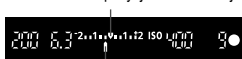

Znacznik poziomu ekspozycji

3 Ustaw ostrość na obiekt.

- Naciśnij przycisk migawki do połowy.
- ▶ W wizjerze zostanie wyświetlone ustawienie ekspozycji.
- Znacznik poziomu ekspozycji <▬> informuje o różnicy bieżącego poziomu ekspozycji od poziomu standardowej ekspozycji.

4 Ustaw ekspozycję i zrób zdjęcie.

- Sprawdź poziom ekspozycji i ustaw żądany czas naświetlania i przysłonę.
- Jeśli kompensacja ekspozycji przekracza ± 2 stopnie w stosunku do ekspozycji standardowej, na końcu wskaźnika poziomu ekspozycji wyświetlanego w wizjerze pojawi się symbol <◀> lub <▶>. (Jeśli poziom ekspozycji przekracza ± 3 stopnie, na monitorze LCD pojawi się oznaczenie <◀> lub <▶>).

- Jeśli w pozycji [📷2: Auto Lighting Optimizer/📷2: Autom. optymalizator jasności] usunięto znacznik wyboru <✓> opcji [Wył.podczas eksp.ręczn.], można ustawić tę funkcję w trybie <M> (str. 123).
- Po ustawieniu automatycznej czułości ISO można nacisnąć przycisk <★>, aby zablokować czułość ISO.
- Po zmianie kompozycji można podejrzeć zmianę poziomu ekspozycji na wskaźniku poziomu ekspozycji (str. 22, 23) w porównaniu z ekspozycją przy naciśniętym przycisku <★>.

⚡ Korzystanie z wbudowanej lampy błyskowej

W celu uzyskania prawidłowej ekspozycji lampy błyskowej jej moc zostanie ustawiona automatycznie (automatyczna ekspozycja lampy błyskowej), tak aby odpowiadała wybranej ręcznie przysłonie. Czas naświetlania można ustawić w zakresie od 1/200 do 30 s.

BULB: Ekspozycja w trybie Bulb

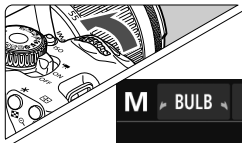

W trybie ekspozycji Bulb migawka jest otwarta, dopóki jest wciśnięty przycisk migawki. Można go używać do fotografowania sztucznych ognii i innych obiektów, które wymagają długiego czasu naświetlania.

W punkcie 2 na poprzedniej stronie obróć pokrętkę <📷> w lewo, aby ustawić tryb <BULB>. Upływający czas ekspozycji będzie wyświetlany na monitorze LCD.

- Podczas fotografowania z ekspozycją w trybie Bulb nie należy kierować obiektywem w stronę słońca. Ciepło światła słonecznego może spowodować przegrzanie i uszkodzenie migawki.
- W związku z tym, że ekspozycje w trybie Bulb zwiększają poziom zakłóceń, obraz może sprawiać wrażenie nieco ziarnistego.
- Jeśli w pozycji [📷3: Redukcja zakłóceń (dl.czas)] wybrano opcję [Autom.] lub [Wi.], zakłócenia generowane przez długą ekspozycję mogą być zredukowane (str. 125).



- W przypadku ekspozycji w trybie Bulb zaleca się korzystanie ze statywu i elektronicznego wężyka spustowego (sprzedawane osobno) (str. 304).
- Fotografowanie w trybie Bulb można również wykonywać przy pomocy pilota zdalnego sterowania (sprzedawany oddzielnie, str. 303). Naciśnięcie przycisku transmisji w pilocie zdalnego sterowania powoduje rozpoczęcie ekspozycji w trybie Bulb - natychmiastowe lub z 2-sekundowym opóźnieniem. Ponowne naciśnięcie przycisku powoduje zakończenie ekspozycji w trybie Bulb.

Zmiana trybu pomiaru ☆

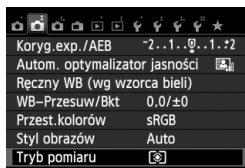
Aparat oferuje cztery metody (tryby pomiaru) umożliwiające pomiar jasności obiektu. Zwykle zalecany jest pomiar wielosegmentowy. W trybach strefy podstawowej automatycznie jest ustawiany pomiar wielosegmentowy.



1 Wybierz pozycję [Tryb pomiaru].

- Na karcie [2] wybierz opcję [Tryb pomiaru], a następnie naciśnij przycisk <.>

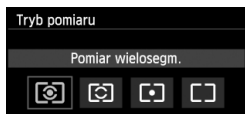

2 Ustaw tryb pomiaru.

- Wybierz tryb pomiaru, a następnie naciśnij przycisk <.>

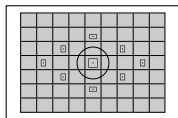

Pomiar wielosegmentowy

Ten tryb pomiaru jest często stosowany do ogólnego fotografowania, a nawet fotografowania obiektów podświetlonych z tyłu. Aparat automatycznie ustawi parametry ekspozycji w celu dostosowania do fotografowanej sceny.

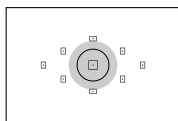

Pomiar skupiony

Tryb pomiaru przydatny, gdy tło jest znacznie jaśniejsze niż fotografowany obiekt, np. przy fotografowaniu pod światło itp. Szary obszar na rysunku po lewej stronie oznacza miejsce, w którym mierzona jest jasność w celu uzyskania standardowej ekspozycji.

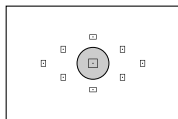

Pomiar punktowy



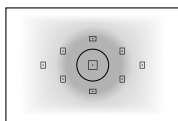

Tryb ten służy do pomiaru konkretnej części obiektu lub kadru. Szary obszar na rysunku z lewej strony oznacza miejsce, w którym mierzona jest jasność w celu uzyskania standardowej ekspozycji. Ten tryb pomiaru jest przeznaczony dla zaawansowanych użytkowników.



Pomiar centralnie ważony uśredniony

Jasność jest mierzona w środku kadru i uśredniana dla całej sceny. Ten tryb pomiaru jest przeznaczony dla zaawansowanych użytkowników.

Pomiar odległości podczas fotografowania Live View

- Zakres pomiaru przy użyciu funkcji  (pomiar wielosegmentowy) i  (pomiar centralnie ważony uśredniony) jest prawie taki sam, jak podczas fotografowania z wykorzystaniem wizjera.
- W przypadku funkcji  (pomiar skupiony) i  (pomiar punktowy) zakres pomiaru nieznacznie odbiega od fotografowania z wykorzystaniem wizjera. Poniżej przedstawiono przybliżone zakresy pomiaru:



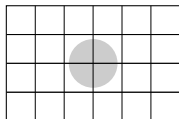

Pomiar skupiony

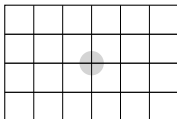

Pomiar punktowy



* Wartości są widoczne w przypadku ustawienia opcji [Siatka 2 ]. Zakresy pomiaru nie są wyświetlane na monitorze LCD.

 W przypadku korzystania z opcji  (pomiar wielosegmentowy) podczas fotografowania z wykorzystaniem wizjera — po naciśnięciu przycisku migawki do połowy i uzyskaniu ostrości ustawienie ekspozycji zostanie zablokowane. W przypadku opcji  (pomiar skupiony),  (pomiar punktowy) i  (pomiar centralnie ważony uśredniony) wartość ekspozycji zostanie ustawiona w momencie naświetlenia. (Ustawienie ekspozycji nie jest blokowane po naciśnięciu przycisku migawki do połowy). Podczas fotografowania Live View ustawienie ekspozycji następuje w chwili naświetlenia, niezależnie od wybranego trybu pomiaru.

Ustawianie kompensacji ekspozycji ☆

Av Ustawianie kompensacji ekspozycji

Kompensację ekspozycji należy ustawić, gdy uzyskana ekspozycja (bez lampy błyskowej) jest inna niż pożądana. Tej funkcji można używać w trybach strefy twórczej (z wyjątkiem trybu <M>). Kompensację ekspozycji można wyregulować maksymalnie o ± 5 stopni, z dokładnością do 1/3 stopnia.

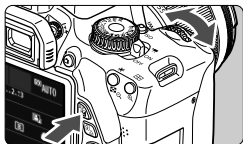

Zwiększona wartość ekspozycji pozwala uzyskać jaśniejszy obraz



Zmniejszona wartość ekspozycji pozwala uzyskać ciemniejszy obraz





Ciemna ekspozycja





Zwiększona wartość ekspozycji pozwala uzyskać jaśniejszy obraz

Rozjaśnianie:

Naciśnij i przytrzymaj przycisk <Av  > i obróć pokrętko < > w prawo.
(Zwiększona wartość ekspozycji)

Przyciemnianie:

Naciśnij i przytrzymaj przycisk <Av  > i obróć pokrętko < > w lewo.
(Zmniejszona wartość ekspozycji)

- ▶ Poziom ekspozycji jest wyświetlany na monitorze LCD i w wizjerze (jak pokazano na rysunku).
- Po wykonaniu zdjęcia anuluj kompensację ekspozycji, ustawiając ponownie wartość 0.



- Wartość kompensacji ekspozycji w wizjerze jest wyświetlana tylko w zakresie ± 2 stopnie. Jeśli kompensacja ekspozycji przekracza ± 2 stopnie, na końcu wskaźnika poziomu ekspozycji jest wyświetlany symbol <◀▶> lub <▶<>.
- W przypadku ustawienia kompensacji ekspozycji przekraczającej ± 2 stopnie, zaleca się ustawienie jej za pomocą pozycji [ 2: Koryg.exp./AEB] (str. 119) lub na ekranie szybkich nastaw (str. 44).

Korygowanie błysku

Korygowanie błysku należy ustawić w przypadku, gdy ekspozycja lampy błyskowej dla danego obiektu jest inna niż pożądana. Kompensację ekspozycji można wyregulować maksymalnie o ± 2 stopni, z dokładnością do 1/3 stopnia.

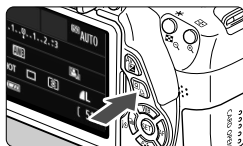



1 Naciśnij przycisk . (± 10)

- ▶ Zostanie wyświetlony ekran szybkich nastaw (str. 44).







2 Wybierz pozycję .

- Użyj przycisku , aby wybrać pozycję .
- ▶ W dolnej części zostanie wyświetlona pozycja [**Korekta ekspozycji lampy**].



3 Ustaw wartość kompensacji ekspozycji.

- Aby rozjaśnić ekspozycję lampy błyskowej, obróć pokrętko  w prawo (zwiększona wartość ekspozycji). Aby ją przyciemnić, obróć pokrętko  w lewo (zmniejszona wartość ekspozycji).
- ▶ Naciśnięcie przycisku migawki do połowy spowoduje wyświetlenie ikony  w wizjerze.
- **Po wykonaniu zdjęcia anuluj korygowanie błysku, ustawiając ponownie wartość 0.**

 Jeśli w pozycji [**2: Auto Lighting Optimizer/2: Autom. optymalizator jasności**] (str. 123) została wybrana opcja inna niż [**Wyłącz**], obraz może być rozjaśniony, nawet jeśli została zmniejszona wartość kompensacji ekspozycji lub korygowania błysku.

 Korygowanie błysku można także ustawić za pomocą funkcji [**Nastawy lampy wbudow.**] w menu [**1: Sterowanie lampą**] (str. 216).

MENU Sekwencja naświetlania ☆

Ta funkcja, stanowiąca rozszerzenie kompensacji ekspozycji, umożliwia automatyczne zróżnicowanie ekspozycji (do ± 2 stopni z dokładnością do 1/3 stopnia) przez wykonanie trzech zdjęć, jak przedstawiono poniżej. Spośród nich można wybrać zdjęcie z najlepszą ekspozycją. Funkcja ta jest określana jako sekwencja naświetlania (ang. AEB, Auto Exposure Bracketing).



Ustawienie poziomu



Ciemniejsza ekspozycja
(Zmniejszona wartość ekspozycji)



Jaśniejsza ekspozycja
(Zwiększona wartość ekspozycji)

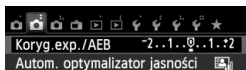

1 Wybierz pozycję [Koryg.exp./AEB].

- Na karcie [📷2] wybierz pozycję [Koryg.exp./AEB], a następnie naciśnij przycisk <SET>.



Zakres sekwencji naświetlania

2 Ustaw zakres sekwencji naświetlania.

- Obróć pokrętkę <🔍>, aby ustawić zakres sekwencji naświetlania.
- Użyj przycisku <◀▶>, aby ustawić wartość kompensacji ekspozycji. Jeśli sekwencję naświetlania połączono z kompensacją ekspozycji, sekwencja naświetlania zostanie zastosowana z uwzględnieniem środkowej wartości kompensacji ekspozycji.
- Aby zapisać ustawienie, naciśnij przycisk <SET>.
- Po naciśnięciu przycisku <MENU> w celu wyjścia z menu zakres sekwencji naświetlania zostanie wyświetlony na monitorze LCD.

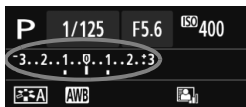

3 Zrób zdjęcie.

- Ustaw ostrość i naciśnij przycisk migawki do końca. Zostaną wykonane trzy zdjęcia z ekspozycją w następującej sekwencji: standardowa, zmniejszona i zwiększona wartość ekspozycji.

Anulowanie sekwencji naświetlania

- Wykonaj czynności opisane w punktach 1 i 2, aby wyłączyć wyświetlanie poziomu sekwencji naświetlania.
- Ustawienie sekwencji naświetlania zostanie także automatycznie anulowane po ustawieniu przełącznika zasilania w pozycji <OFF>, zakończeniu ładowania lampy błyskowej itp.



Wskazówki dotyczące fotografowania

- **Korzystanie z sekwencji naświetlania podczas rejestrowania serii zdjęć**

W przypadku ustawienia trybu serii zdjęć <[📷]> (str. 101) całkowite naciśnięcie przycisku migawki spowoduje wykonanie sekwencji trzech zdjęć: standardowa, zmniejszona i zwiększona wartość ekspozycji.

- **Używanie sekwencji naświetlania podczas rejestrowania pojedynczych zdjęć w trybie <[📷]>**

Naciśnij trzykrotnie przycisk migawki, aby wykonać trzy zdjęcia. Zostaną wykonane trzy zdjęcia z ekspozycją w następującej sekwencji: standardowa, zmniejszona i zwiększona wartość ekspozycji.

- **Używanie sekwencji naświetlania z samowyzwalaczem lub pilotem zdalnego sterowania (sprzedawany oddzielnie)**

Fotografując z samowyzwalaczem lub pilotem zdalnego sterowania (<[📷]> lub <[📷]>), można wykonać serię trzech zdjęć z 10- lub 2-sekundowym opóźnieniem. W przypadku ustawienia <[📷]> (str. 103) liczba zdjęć w serii będzie trzykrotnie wyższa od ustawionej wartości.

- Z sekwencji naświetlania nie można korzystać podczas fotografowania w trybie Bulb, z włączoną funkcją [Red. szumów zdjęć seryj.] ani z lampą błyskową.
- Jeśli w pozycji [📷2: Auto Lighting Optimizer/📷2: Autom. optymalizator jasności] (str. 123) została wybrana opcja inna niż [Wyłącz], efekt sekwencji naświetlania może być minimalny.

✳ Blokowanie ekspozycji ☆

Ekspozycję można zablokować, gdy obszar ostrości jest inny niż obszar pomiaru ekspozycji lub też w celu wykonania kilku zdjęć z takimi samymi parametrami ekspozycji. Naciśnij przycisk <✳>, aby zablokować parametry ekspozycji, a następnie zmień kompozycję i zrób zdjęcie. Funkcja ta jest określana jako blokada AE. Jest ona szczególnie przydatna w przypadku zdjęć wykonywanych pod światło.

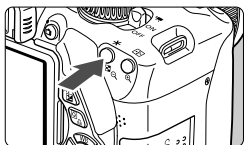

1 Ustaw ostrość na obiekt.

- Naciśnij przycisk migawki do połowy.
- ▶ Zostanie wyświetlone ustawienie ekspozycji.

2 Naciśnij przycisk <✳>. (♻4)

- ▶ Świecąca w wizjerze ikona <✳> sygnalizuje blokadę ustawień ekspozycji (blokada AE).
- Każde naciśnięcie przycisku <✳> powoduje zablokowanie parametrów automatyki ekspozycji.



3 Zmień kompozycję i zrób zdjęcie.

- Aby zachować blokadę AE w trakcie wykonywania kolejnych zdjęć, należy przytrzymać przycisk <✳> i nacisnąć przycisk migawki.



Efekty działania blokady AE

Tryb pomiaru (str. 115)	Metoda wybierania punktu AF (str. 97)	
	Wybieranie automatyczne	Wybieranie ręczne
*	Blokada AE dotyczy punktu AF, dla którego została ustawiona ostrość.	Blokada AE dotyczy wybranego punktu AF.
	Blokada AE dotyczy centralnego punktu AF.	

* Jeśli przełącznik trybu ostrości na obiektywie został ustawiony w pozycji <MF>, blokada AE dotyczy centralnego punktu AF.

* Blokowanie ekspozycji lampy błyskowej ☆

Jeśli podczas fotografowania z lampą błyskową obiekt znajduje się przy krawędzi kadru, na zdjęciu może być zbyt jasny lub zbyt ciemny w zależności od jasności tła itp. W takiej sytuacji warto skorzystać z blokady ekspozycji lampy błyskowej.

Po ustawieniu prawidłowej ekspozycji lampy błyskowej dla obiektu można zmienić kompozycję (umieścić obiekt w pobliżu krawędzi kadru) i wykonać zdjęcie. Ta funkcja działa także z zewnętrznymi lampami błyskowymi Canon Speedlite serii EX.

* Symbol FE oznacza automatykę lampy błyskowej (ang. flash exposure).

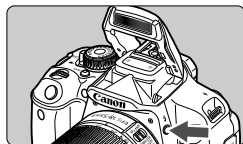

1 Naciśnij przycisk <⚡>.

- ▶ Wbudowana lampa błyskowa podniesie się.
- Naciśnij przycisk migawki do połowy i sprawdź w wizjerze, czy jest wyświetlana ikona <⚡>.

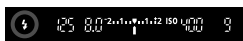

2 Ustaw ostrość na obiekt.

Pole pomiaru punktowego

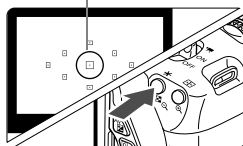

3 Naciśnij przycisk <✳>. (⊙16)

- Skieruj pole pomiaru punktowego na obiekt, a następnie naciśnij przycisk <✳>.
- ▶ Lampa błyskowa wyemituje przedbłysk, a następnie zostanie obliczona i zapamiętana wymagana moc lampy.
- ▶ W wizjerze przez chwilę pojawi się symbol „FEL” i zaświeci się ikona <⚡*>.
- Każde naciśnięcie przycisku <✳> powoduje wyemitowanie przedbłysku oraz obliczenie i zapamiętanie wymaganej mocy lampy błyskowej.

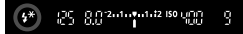

4 Zrób zdjęcie.

- Skomponuj ujęcie i naciśnij przycisk migawki do końca.
- ▶ Lampa wyemituje błysk podczas wykonywania zdjęcia.



- Jeśli obiekt znajduje się zbyt daleko w stosunku do efektywnego zasięgu lampy błyskowej, będzie migiała ikona <⚡>. Należy zbliżyć się do fotografowanego obiektu i powtórzyć czynności opisane w punktach od 2 do 4.
- Z blokady FE nie można korzystać podczas fotografowania Live View.

MENU Automatyczne korygowanie jasności i kontrastu ☆

Jeśli obraz jest zbyt ciemny lub kontrast jest zbyt niski, jasność i kontrast obrazu mogą być korygowane automatycznie. Funkcja ta jest określana jako Auto Lighting Optimizer (Automatyczny optymalizator jasności). Domyślnie ustawiona jest opcja **[Standard]**. W przypadku obrazów JPEG korekcja jest przeprowadzana podczas rejestrowania obrazu. W przypadku obrazów RAW korekcję można przeprowadzić w programie Digital Photo Professional (dostarczone oprogramowanie) (str. 350). W trybach strefy podstawowej automatycznie jest ustawiany tryb **[Standard]**.

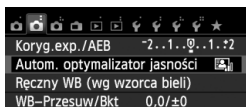

1 Wybierz pozycję [Auto Lighting Optimizer/Autom. optymalizator jasności].

- Na karcie [2] wybierz pozycję **[Auto Lighting Optimizer/Autom. optymalizator jasności]**, a następnie naciśnij przycisk **<SET>**.

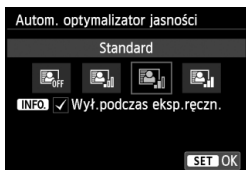

2 Wybierz ustawienie.

- Wybierz żądane ustawienie, a następnie naciśnij przycisk **<SET>**.

3 Zrób zdjęcie.

- W razie potrzeby obraz zostanie zapisany ze skorygowaną jasnością i kontrastem.



- Jeśli w pozycji [**4: Funkcje indywidualne (C.Fn)**] w ustawieniu [**3: Priorytet jasnych partii obr.**] wybrano opcję [**1: Włącz**], dla funkcji Auto Lighting Optimizer (Automatyczny optymalizator jasności) zostanie automatycznie ustawiona wartość **[Wylącz]**. Nie można zmienić tego ustawienia.
- Jeśli zostało wybrane ustawienie inne niż **[Wylącz]** i została włączona kompensacja ekspozycji lub korygowanie błysku w celu uzyskania ciemniejszej ekspozycji, obraz może nadal być zbyt jasny. Aby uzyskać ciemniejszą ekspozycję, wybierz dla tej funkcji wartość **[Wylącz]**.
- Zakłócenia na obrazie mogą się zwiększyć, w zależności od warunków fotografowania.



Jeśli w kroku 2 zostanie naciśnięty przycisk **<INFO>** i usunięte zaznaczenie **<✓>** ustawienia **[Wył. podczas eksp. ręczn.]**, funkcję Auto Lighting Optimizer (Automatyczny optymalizator jasności) będzie można ustawić w trybie **<M>**.

Redukowanie zakłóceń przy wysokich wartościach ISO

Funkcja ta umożliwia redukcję zakłóceń na obrazie. Mimo że redukcja szumów jest przeprowadzana dla wszystkich czułości ISO, jest ona szczególnie efektywna w przypadku wysokich wartości. Przy niskich czułościach ISO redukowane są głównie zakłócenia występujące w ciemnych częściach obrazu. Należy zmienić to ustawienie w celu dopasowania do poziomu szumów.

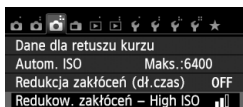

1 Wybierz pozycję [Redukow. zakłóceń - High ISO].

- Na karcie [📷3] wybierz pozycję [Redukow. zakłóceń - High ISO], a następnie naciśnij przycisk <SET>.

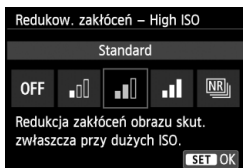

2 Wybierz wartość ustawienia.

- Wybierz żądane ustawienie, a następnie naciśnij przycisk <SET>.
- ▶ Ekran ustawień zostanie zamknięty i ponownie zostanie wyświetlone menu.

● [NR] : Red. szumów zdjęć seryj.]





Redukcja zakłóceń w obrazach o wyższej jakości niż w przypadku wybranej wartości [Mocne]. Aby otrzymać jedno zdjęcie, wykonywana jest seria czterech ujęć, które następnie są automatycznie scalane w jeden obraz JPEG.

3 Zrób zdjęcie.

- Obraz zostanie zarejestrowany z zastosowaną redukcją zakłóceń.

ⓘ W przypadku ustawienia [Mocne] lub [Red. szumów zdjęć seryj.] maksymalna liczba zdjęć seryjnych zostanie znacznie zmniejszona.

Informacje dotyczące pozycji [Red. szumów zdjęć seryj.]

- Nie można ustawić następujących funkcji: sekwencja naświetlania, sekwencja balansu bieli, pozycja [ 3: Redukcja zakłóceń (dł.czas)], [RAW] +  [RAW]. Jeśli dowolna z powyższych pozycji została już ustawiona, pozycji [Red. szumów zdjęć seryj.] nie można ustawić.
- Fotografowanie z lampą błyskową nie jest możliwe. Oświetlenie wspomagające AF będzie emitowane zgodnie z ustawieniem pozycji [ 4: Funkcje indywidualne (C.Fn)] [4: Oświetlenie wspomagające AF].
- Nie można ustawić pozycji [Red. szumów zdjęć seryj.] w przypadku ekspozycji w trybie Bulb.
- Po wyłączeniu zasilania lub zmianie trybu fotografowania na tryb strefy podstawowej, filmowania lub Bulb, ustawienie zmieni wartość na [Standard].
- Jeśli zdjęcia są mocno poruszone ze względu na drgania aparatu lub pojawia się poruszający się obiekt, efekt redukcji zakłóceń może być minimalny.
- Mając aparat w rękach, należy trzymać go nieruchomo, aby zapobiec drganiom aparatu. Zalecane jest używanie statywu.
- Wyrównanie obrazu może nie działać poprawnie w przypadku powtarzających się motywów (kratka, paski itp.) lub jednolitych, niezróżnicowanych tonalnie obrazów.
- W porównaniu do fotografowania ze zwykłymi parametrami zapisywanie obrazu na karcie trwa dłużej. W trakcie przetwarzania obrazów aparat wyświetla komunikat „BUSY” i do zakończenia tego procesu nie można zrobić kolejnego zdjęcia.
- Nie można ustawić pozycji [ 3: Dane dla retuszu kurzu].
- Drukowanie bezpośrednie nie jest możliwe w przypadku ustawienia opcji [Red. szumów zdjęć seryj.]. Wybierz ustawienie inne niż [Red. szumów zdjęć seryj.] i wykonaj drukowanie bezpośrednie.





W przypadku odtwarzania obrazu [RAW] +  [RAW] lub [RAW] za pomocą aparatu bądź bezpośredniego drukowania obrazu efekt redukcji zakłóceń przy wysokich wartościach ISO może być trudny do zauważenia. Sprawdź efekt redukcji zakłóceń lub wydrukuj zdjęcia z usuniętymi zakłóceniami za pomocą oprogramowania Digital Photo Professional (dostarczone, str. 350).

Redukowanie zakłóceń długiego czasu ekspozycji

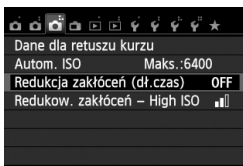
Można zredukować zakłócenia wynikające z długich czasów ekspozycji.



1 Wybierz pozycję [Redukcja zakłóceń (dł.czas)].

- Na karcie [ 3] wybierz pozycję [Redukcja zakłóceń (dł.czas)], a następnie naciśnij przycisk .

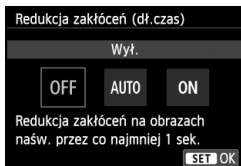

2 Wybierz wartość ustawienia.

- Wybierz żądane ustawienie, a następnie naciśnij przycisk <SET>.
- ▶ Ekran ustawień zostanie zamknięty i ponownie zostanie wyświetlone menu.

● [Autom.]

Redukcja zakłóceń jest przeprowadzana w przypadku obrazów zarejestrowanych przy czasach ekspozycji równych 1 s lub dłuższych, na których wykryto zakłócenia typowe dla długich czasów ekspozycji. W większości przypadków ustawienie [Autom.] jest wystarczające.

● [Wi.]

Redukcja zakłóceń jest przeprowadzana w przypadku wszystkich obrazów zarejestrowanych przy czasach ekspozycji równych 1 s lub dłuższych. Ustawienie [Wi.] może ograniczyć zakłócenia, które w przeciwnym wypadku mogą nie być wykrywane przy ustawieniu [Autom.].

3 Zrób zdjęcie.

- Obraz zostanie zarejestrowany z zastosowaną redukcją zakłóceń.

- W przypadku opcji [Autom.] i [Wi.] czas trwania procesu redukcji zakłóceń po wykonaniu zdjęcia może być zbliżony do czasu ekspozycji. Nie można zrobić następnego zdjęcia do czasu zakończenia procesu redukcji zakłóceń.
- Zdjęcia zrobione przy czułości ISO 1600 lub wyższej mogą być bardziej ziarniste przy ustawieniu [Wi.] niż przy ustawieniach [Wył.] lub [Autom.].
- Jeśli wybrano ustawienie [Autom.] lub [Wi.] i zostało wykonane zdjęcie z długim czasem ekspozycji w trybie Live View, przez cały czas procesu redukcji zakłóceń będzie wyświetlany komunikat „BUSY”. Do momentu zakończenia procesu redukcji zakłóceń na monitorze LCD nie będzie wyświetlany podgląd kadru w trybie Live View (nie można zrobić następnego zdjęcia).

MENU Korekcja jasności brzegów i aberracji chromatycznej obiektywu

Winiętowanie to zjawisko polegające na przyciemnieniu rogów obrazu z powodu charakterystyki obiektywu. Inną formą aberracji chromatycznej jest niedokładna zbieżność kolorów na krawędziach obiektu. Obie te aberracje obiektywu można skorygować. W przypadku obrazów RAW korekcję można przeprowadzić w programie Digital Photo Professional (dostarczone oprogramowanie, str. 350).

Korekcja jasności brzegów

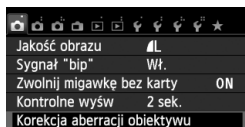

1 Wybierz pozycję [Korekcja aberracji obiektywu].

- Na karcie [📷1] wybierz pozycję [Korekcja aberracji obiektywu], a następnie naciśnij przycisk <SET>.

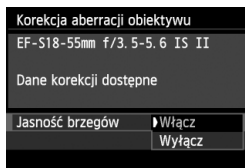

2 Wybierz ustawienie.

- Sprawdź, czy po podłączeniu obiektywu pojawi się komunikat [Dane korekcji dostępne].
- Wybierz pozycję [Jasność brzegów], a następnie naciśnij przycisk <SET>.
- Wybierz pozycję [Włącz], a następnie naciśnij przycisk <SET>.
- Jeśli pojawi się komunikat [Dane korekcji niedostępne], zapoznaj się z częścią „Informacje dotyczące danych korekcji obiektywu” na stronie 129.

3 Zrób zdjęcie.

- Obraz zostanie zapisany z zastosowaniem korekcji jasności brzegów.



🔊 W niektórych warunkach fotografowania na brzegach obrazu mogą pojawić się zakłócenia.

- 📷 ● Wartość zastosowanej korekcji będzie nieznacznie niższa niż maksymalna wartość korekcji, którą można ustawić w programie Digital Photo Professional (dołączone oprogramowanie).
- Im większa czułość ISO, tym mniejsza dostępna wartość korekcji.

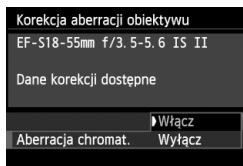
Korekcja aberracji chromatycznej



1 Wybierz ustawienie.

- Sprawdź, czy po podłączeniu obiektywu pojawi się komunikat [**Dane korekcji dostępne**].
- Wybierz pozycję [**Aberracja chromat.**], a następnie naciśnij przycisk <  >.
- Wybierz pozycję [**Włącz**], a następnie naciśnij przycisk <  >.
- Jeśli pojawi się komunikat [**Dane korekcji niedostępne**], zapoznaj się z częścią „Informacje dotyczące danych korekcji obiektywu” na następnym ekranie.

2 Zrób zdjęcie.

- Obraz zostanie zapisany z zastosowaniem korekcji aberracji chromatycznej.

- W przypadku ustawienia [**Włącz**] maksymalna liczba zdjęć seryjnych zostanie znacznie zmniejszona.
- Jeśli odtworzysz obraz RAW wykonany z korekcją aberracji chromatycznej, zostanie on wyświetlony przez aparat bez zastosowanej korekcji aberracji chromatycznej. Sprawdź funkcję korekcji aberracji chromatycznej za pomocą dostarczonego oprogramowania Digital Photo Professional (str. 350).

Informacje dotyczące danych korekcji obiektywu

W aparacie zapisano dane korekcji jasności brzegów i korekcji aberracji chromatycznej około 25 obiektywów. Jeśli wybrano ustawienie **[Włącz]**, korekcja jasności brzegów i korekcja aberracji chromatycznej zostaną zastosowane automatycznie względem każdego obiektywu, którego dane dot. korekcji zostały zarejestrowane w aparacie.

Korzystając z dołączonego oprogramowania EOS Utility, można sprawdzić, dla których obiektywów zarejestrowano w aparacie dane korekcji. Istnieje możliwość zarejestrowania danych korekcji dla obiektywów nie znajdujących się na liście. Szczegółowe informacje można znaleźć w instrukcji obsługi oprogramowania, zamieszczonej w postaci pliku PDF na dysku CD-ROM z oprogramowaniem EOS Utility (str. 353).

Uwagi dotyczące korekcji jasności brzegów i korekcji aberracji chromatycznej

-  ● Po ustawieniu opcji **[Wyłącz]** nie można skorygować wykonanych obrazów JPEG.
- W przypadku korzystania z obiektywu producenta innego niż Canon zaleca się ustawienie opcji **[Wyłącz]**, nawet jeśli wyświetlony zostanie komunikat **[Dane korekcji dostępne]**.
- Jeśli korzystasz z trybu widoku powiększonego podczas fotografowania Live View, funkcje korekcji jasności brzegów i korekcji aberracji chromatycznej nie będą odzwierciedlone na obrazie widocznym na ekranie.

-  ● Jeśli efekt korekcji nie jest widoczny, należy powiększyć obraz i sprawdzić ponownie.
- Korekcje są stosowane także po zamontowaniu konwertera.
- Jeśli dane korekcji zamocowanego obiektywu nie zostały zapisane w aparacie, rezultat będzie taki sam, jak w przypadku ustawienia opcji **[Wyłącz]** w ustawieniu korekcji.
- Jeśli obiektyw nie zarejestrował informacji o odległości, wartość korekcji będzie niższa.

Dostosowywanie charakterystyki obrazu ☆ ■

Styl obrazów można dostosować przez modyfikację poszczególnych parametrów, takich jak [**Ostrość**] lub [**Kontrast**]. Aby sprawdzić efekty tych modyfikacji, należy zrobić zdjęcia testowe. Informacje dotyczące dostosowywania trybu [**Monochrom.**] można znaleźć na str. 132.

1 Naciśnij przycisk <▼ >.



2 Wybierz Styl obrazów.

- Wybierz Styl obrazów, a następnie naciśnij przycisk <INFO.>.
- ▶ Zostanie wyświetlony ekran Szczegółowe.



3 Wybierz parametr.

- Wybierz parametr, na przykład [**Ostrość**], a następnie naciśnij przycisk <SET>.



4 Ustaw parametr.

- Użyj przycisku <◀▶>, aby odpowiednio dostosować parametr, a następnie naciśnij przycisk <SET>.
- Naciśnij przycisk <MENU>, aby zapisać zmienione parametry. Ponownie zostanie wyświetlony ekran wyboru Stylu obrazów.
- ▶ Ustawienia parametrów różniące się od wartości domyślnych będą wyświetlane w kolorze niebieskim.



- Wybór opcji [**Domyślne**] w punkcie 3 pozwala przywrócić domyślne ustawienia parametrów wybranego Stylu obrazów.
- Aby zrobić zdjęcie z użyciem zmodyfikowanego Stylu obrazów, wykonaj czynności opisane w punkcie 2 na stronie 93 w celu wybrania zmodyfikowanego Stylu obrazów i zrób zdjęcie.

Ustawienia parametrów i efekty

Ostrość

Umożliwia regulację ostrości obrazu.

Aby zmniejszyć ostrość, przesun ustawienie w stronę pozycji **0**.

Im bliżej pozycji **0**, tym delikatniejszy jest obraz.

Aby zwiększyć ostrość, przesun ustawienie w stronę pozycji **7**.

Im bliżej pozycji **7**, tym ostrzejszy jest obraz.

Kontrast

Umożliwia regulację kontrastu obrazu i żywości kolorów.

Aby zmniejszyć kontrast, przesun ustawienie w stronę pozycji minus.

Im bliżej pozycji **-**, tym obraz będzie bardziej stonowany.

Aby zwiększyć kontrast, przesun ustawienie w stronę pozycji plus.

Im bliżej pozycji **+**, tym bardziej wyrazisty jest obraz.

Nasycenie

Umożliwia regulację nasycenia kolorów obrazu.

Aby zmniejszyć nasycenie kolorów, przesun ustawienie w stronę pozycji minus.

Im bliżej pozycji **-**, tym kolory będą mniej intensywne.

Aby zwiększyć nasycenie kolorów, przesun ustawienie w stronę pozycji plus.

Im bliżej pozycji **+**, tym kolory będą bardziej intensywne.

Ton koloru

Umożliwia regulację odcieni skóry.

Aby odcień skóry stał się bardziej czerwony, przesun ustawienie w stronę pozycji minus.

Im bliżej pozycji **-**, tym bardziej czerwony jest odcień skóry.

Aby odcień skóry stał się mniej czerwony, przesun ustawienie w stronę pozycji plus.

Im bliżej pozycji **+**, tym bardziej żółty jest odcień skóry.

Regulacja trybu monochromatycznego

W trybie Monochrom., oprócz ustawień [**Ostrość**] i [**Kontrast**] opisanych na poprzedniej stronie, można także zmodyfikować parametry [**Efekt filtru**] i [**Efekt tonalny**].

Efekt filtru



Efekt filtru zastosowany w obrazie monochromatycznym pozwala uwydatnić białe chmury lub zielone drzewa.

Filtr	Przykładowe efekty
N : brak	Normalny czarno-biały obraz bez efektów.
Ye: Żółty	Błękitne niebo będzie wyglądało bardziej naturalnie, a białe chmury będą bardziej wyraziste.
Or: Pomarańcz	Błękitne niebo będzie nieco ciemniejsze. Zachód słońca będzie bardziej jaskrawy.
R : Czerwony	Błękitne niebo będzie dużo ciemniejsze. Jesienne liście będą bardziej wyraziste i jaśniejsze.
G : Zielony	Skóra i usta będą wyglądały na bardziej stonowane. Liście będą bardziej wyraziste i jaśniejsze.

 Zwiększenie parametru [**Kontrast**] powoduje silniejszy efekt filtru.

Efekt tonalny



Stosując efekt tonalny, można zmienić kolor obrazu monochromatycznego. Efekty pozwalają uwydatnić ekspresję zdjęcia.

Dostępne efekty to: [**N:brak**] [**S:Sepia**] [**B:Niebieski**] [**P:Purpurowy**] lub [**G:Zielony**].

Rejestrowanie preferowanej charakterystyki obrazu ☆

Aparat pozwala wybrać bazowy Styl obrazów, np. [Portrety] lub [Krajobrazy], zmodyfikować jego parametry, a następnie zapisać go w ustawieniach [Użytkown. 1], [Użytkown. 2] lub [Użytkown. 3]. Można utworzyć wiele Stylów obrazów o różnych ustawieniach parametrów, takich jak ostrość lub kontrast.

Parametry Stylu obrazów, który został zapisany w aparacie, można również dostosować za pomocą oprogramowania EOS Utility (dołączone, str. 350).

1 Naciśnij przycisk <▼ >.



2 Wybierz pozycję [Użytkown. *].

- Wybierz styl [Użytkown. *], a następnie naciśnij przycisk <INFO.>.
- ▶ Zostanie wyświetlony ekran Szczegółowe.



3 Naciśnij przycisk <SET>.

- Po wybraniu pozycji [Styl obrazów] naciśnij przycisk <SET>.



4 Wybierz bazowy Styl obrazów.

- Użyj przycisku <◊> lub obróć pokrętko < >, aby wybrać bazowy Styl obrazów, a następnie naciśnij przycisk <SET>.
- Aby dostosować parametry Stylu obrazów, który został zapisany w aparacie za pomocą oprogramowania EOS Utility (w zestawie), należy w tym miejscu wybrać Styl obrazów.



5 Wybierz parametr.

- Wybierz parametr, na przykład **[Ostrość]**, a następnie naciśnij przycisk **<SET>**.



6 Ustaw parametr.

- Użyj przycisku **<◀▶>**, aby odpowiednio dostosować parametr, a następnie naciśnij przycisk **<SET>**. Szczegółowe informacje można znaleźć w części „Dostosowywanie charakterystyki obrazów” na str. 130-132.



- Naciśnij przycisk **<MENU>**, aby zapisać zmodyfikowany Styl obrazów. Spowoduje to ponowne wyświetlenie ekranu wyboru Stylu obrazów.
- ▶ Bazowy Styl obrazów jest pokazywany po prawej stronie pozycji **[Użytkown. *]**.

- Jeśli Styl obrazów został już zdefiniowany w ustawieniu **[Użytkown. *]**, zmiana bazowego Stylu obrazów w punkcie 4 spowoduje anulowanie ustawień parametrów zapisanego Stylu obrazów.
- Wykonanie funkcji **[Kasowanie nastaw aparatu]** (str. 210) powoduje przywrócenie wartości domyślnych wszystkich ustawień **[Użytkown. *]**. Style obrazów zapisane za pomocą oprogramowania EOS Utility (dołączone oprogramowanie) zostaną przywrócone do ustawień domyślnych.

- Aby zrobić zdjęcie z użyciem zapisanego Stylu obrazów, wykonaj czynności opisane w punkcie 2 na stronie 93 w celu wybrania opcji **[Użytkown. *]** i zrób zdjęcie.
- Procedura zapisywania pliku Stylu obrazów w aparacie — patrz „EOS Utility — Instrukcja obsługi” (str. 353).

WB: Dostosowanie do źródła światła ☆

Funkcja pozwalająca zmodyfikować ton kolorów, aby białe obiekty były również białe na zdjęciu, jest określana jako balans bieli (WB). Zazwyczaj ustawienie <AWB> (Auto) pozwala uzyskać prawidłowy balans bieli. Jeśli wybór opcji <AWB> nie zapewnia naturalnych kolorów, można dostosować balans bieli do źródła światła lub ustawić ręcznie, fotografując biały obiekt.



1 Naciśnij przycisk <▲ WB>.

- ▶ Zostanie wyświetlony ekran [Balans bieli].

2 Wybierz balans bieli.

- Użyj przycisku <◀▶> lub obróć pokrętko <☀>, aby wybrać żądany balans bieli, a następnie naciśnij przycisk <SET>.
- Wartość „ok. ****K” (kelwinów) wyświetlana dla ustawień balansu bieli <☀>, <🏠>, <☁>, <🌞> lub <⚡> odpowiada wskazywanej temperaturze barwowej.



📷 Balans bieli wg wzorca

Balans bieli według wzorca pozwala ręcznie ustawić balans bieli dla danego oświetlenia w celu uzyskania większej dokładności. Tę procedurę należy wykonać w warunkach oświetleniowych, w których będzie rejestrowany obraz.

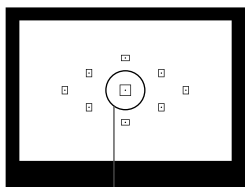

Pole pomiaru punktowego

1 Sfotografuj biały obiekt.

- Gładki biały obiekt powinien wypełnić pole pomiaru punktowego.
- Ustaw ostrość ręcznie i wybierz standardową ekspozycję dla białego obiektu.
- Ustaw dowolny balans bieli.

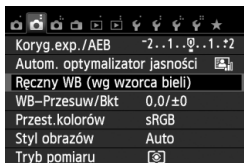

2 Wybierz pozycję [Ręczny WB (wg wzorca bieli)].

- Na karcie [2] wybierz pozycję [Ręczny WB (wg wzorca bieli)], a następnie naciśnij przycisk <SET>.
- ▶ Zostanie wyświetlony ekran wyboru balansu bieli wg wzorca.



3 Pobierz dane balansu bieli.

- Wybierz obraz zarejestrowany w punkcie 1, a następnie naciśnij przycisk <SET>.
- ▶ W wyświetlonym oknie dialogowym wybierz pozycję [OK]. Spowoduje to zaimportowanie danych.
- Po ponownym wyświetleniu menu naciśnij przycisk <MENU>, aby wyjść z menu.



4 Wybierz balans bieli wg wzorca.

- Naciśnij przycisk <▲ WB>.
- Wybierz pozycję <WB>, a następnie naciśnij przycisk <SET>.

- Jeśli ekspozycja uzyskana w punkcie 1 różni się znacznie od standardowego poziomu ekspozycji, ustawienie poprawnej wartości balansu bieli może być niemożliwe.
- W punkcie 3 nie można wybrać zdjęcia wykonanego z użyciem Stylu obrazów [Monochrom.] (str. 94) ani obrazu przetworzonego z wykorzystaniem filtra twórczego.

- Zastosowanie szarej karty 18% (dostępna w sprzedaży) zamiast białego obiektu pozwala osiągnąć dokładniejsze ustawienie balansu bieli.
- Balans bieli użytkownika zarejestrowany za pośrednictwem dostarczonego oprogramowania EOS Utility (str. 350) zostanie zapisany jako ustawienie <WB>. Po wykonaniu czynności opisanych w punkcie 3 dane zarejestrowanego balansu bieli użytkownika zostaną usunięte.

WB \pm Modyfikacja tonu kolorów w zależności od źródła światła ☆

Ustawiony balans bieli można skorygować. Ustawienie to zapewnia taki sam efekt, jak zastosowanie dostępnych w sprzedaży filtrów konwersji temperatury barwowej lub filtrów kompensacji barwowej. Każdy kolor może być korygowany w jednym z dziewięciu poziomów.

Ta funkcja jest przeznaczona dla zaawansowanych użytkowników zaznajomionych z użytkowaniem filtrów konwersji temperatury barwowej lub kompensacji barwowej.

Korekcja balansu bieli

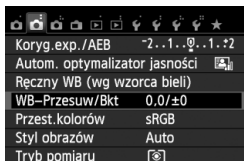

1 Wybierz pozycję [WB-Przesuw/Bkt].

- Na karcie [📷2] wybierz pozycję [WB-Przesuw/Bkt], a następnie naciśnij przycisk <SET>.
- ▶ Zostanie wyświetlony ekran korekcji balansu bieli/sekwencji balansu bieli.

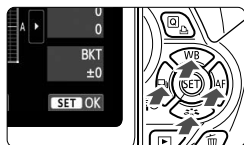

2 Ustaw korekcję balansu bieli.

- Użyj przycisku <⬅➡>, aby przesunąć znacznik „■” w żądane miejsce.
- Symbol „B” oznacza kolor niebieski (ang. blue), „A” — bursztynowy (amber), „M” — purpurowy (magenta), natomiast „G” — zielony (green). Kolor zostanie skorygowany zgodnie z wybranym kierunkiem.
- „Przesuw” w prawym górnym rogu oznacza kierunek i wartość korekcji.
- Naciśnięcie przycisku <🗑> spowoduje anulowanie wszystkich ustawień [WB-Przesuw/Bkt].
- Naciśnij przycisk <SET>, aby wyjść z ustawienia i powrócić do menu.

Przykładowe ustawienie: A2, G1

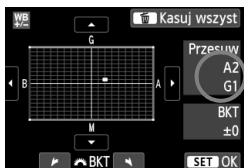

- Po skorygowaniu balansu bieli w wizjerze i na monitorze LCD jest wyświetlany symbol <WB>.
- Jeden poziom korekcji na osi koloru niebieski/bursztynowy odpowiada około 5 miredom filtra konwersji temperatury barwowej. (Mired: jednostka miary oznaczająca gęstość filtra konwersji temperatury barwowej).

Automatyczna sekwencja balansu bieli

Po jednym naciśnięciu przycisku migawki można jednocześnie zarejestrować trzy obrazy o różnym balansie koloru. Na podstawie temperatury barwowej bieżącego ustawienia balansu bieli zostanie zarejestrowana sekwencja obrazów z przesunięciem na osi koloru niebieski/bursztynowy lub purpurowy/zielony. Funkcja ta jest określana mianem sekwencji balansu bieli (WB-BKT) i pozwala na zarejestrowanie do ± 3 poziomów z dokładnością do jednego poziomu.

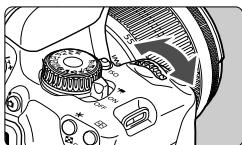

Przesunięcie na osi koloru niebieski (B)/bursztynowy (A) o ± 3 poziomy



Sekwencja nastaw

Zdjęcia będą wykonywane w następującej sekwencji: 1. Standardowy balans bieli, 2. Przesunięcie w kierunku koloru niebieskiego (Blue - B) i 3. Przesunięcie w kierunku koloru bursztynowego (Amber - A) lub: 1. Standardowy balans bieli, 2. Przesunięcie w kierunku koloru purpurowego (Magenta - M) i 3. Przesunięcie w kierunku koloru zielonego (Green - G).

Ustaw wartość sekwencji balansu bieli.

- W punkcie 2 korekcy balansu bieli po obrocie pokrętki znacznik „■” na ekranie zmieni się na „■ ■ ■” (3 punkty). Obrót pokrętki w prawo powoduje ustawienie sekwencji na osi koloru niebieski/bursztynowy, natomiast obrót w lewo powoduje ustawienie sekwencji na osi koloru purpurowy/zielony.
- ▶ Pozycja „BKT” w prawym górnym rogu oznacza kierunek i wartość korekcy sekwencji.
- Naciśnięcie przycisku spowoduje anulowanie wszystkich ustawień [WB-Przesuw/Bkt].
- Naciśnij przycisk , aby wyjść z ustawienia i powrócić do menu.



- Używanie sekwencji balansu bieli może zmniejszyć maksymalną liczbę zdjęć seryjnych, a orientacyjna liczba zdjęć także zmniejszy się do około jednej trzeciej liczby zdjęć rejestrowanych bez tej funkcji.
- Istnieje także możliwość ustawienia korekty balansu bieli i sekwencji naświetlania jednocześnie z ustawieniem sekwencji balansu bieli. Jeśli sekwencja naświetlania zostanie ustawiona jednocześnie z sekwencją balansu bieli, dla każdego ujęcia wykonane zostanie dziewięć zdjęć.
- W związku z tym, że dla jednego ujęcia są rejestrowane trzy obrazy, zapisywanie zdjęcia na karcie będzie trwało dłużej.
- Skrót „BKT” oznacza angielski termin bracketing (sekwencja zdjęć o zmiennych parametrach).

MENU Ustawianie zakresu odwzorowania kolorów ☆

Zakres odwzorowania kolorów jest określany jako przestrzeń kolorów. Aparat pozwala wybrać jedną z dwóch przestrzeni kolorów dla rejestrowanych obrazów: sRGB lub Adobe RGB. W przypadku normalnych parametrów fotografowania zaleca się wybór przestrzeni kolorów sRGB. W trybach strefy podstawowej automatycznie jest ustawiany tryb sRGB.

1 Wybierz pozycję [Przest.kolorów].

- Na karcie [📷2] wybierz pozycję [Przest.kolorów], a następnie naciśnij przycisk <SET>.

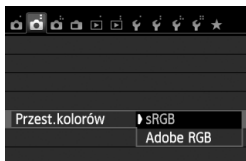

2 Ustaw żadaną przestrzeń kolorów.

- Wybierz pozycję [sRGB] lub [Adobe RGB], a następnie naciśnij przycisk <SET>.

Informacje dotyczące przestrzeni kolorów Adobe RGB

Ta przestrzeń kolorów jest wykorzystywana głównie do wydruków komercyjnych oraz innych zastosowań przemysłowych. W przypadku nieznajomości zagadnień dotyczących przetwarzania obrazów, przestrzeni Adobe RGB oraz standardu Design rule for Camera File System 2.0 (Exif 2.21 lub następne) nie należy korzystać z tego ustawienia. Obraz w środowisku komputera osobistego korzystającego z przestrzeni sRGB lub wydrukowany za pomocą drukarek niezgodnych ze standardem Design rule for Camera File System 2.0 (Exif 2.21 lub następne) będzie miał wytlumione barwy. Dlatego będzie on wymagał dodatkowego przetworzenia programowego.



- Jeśli zdjęcie zostało wykonane w przestrzeni kolorów Adobe RGB, pierwszym znakiem w nazwie pliku będzie symbol podkreślenia „_”.
- Profil ICC nie zostanie dołączony. Dodatkowe informacje można znaleźć w opisie profilu ICC, znajdującym się w instrukcji obsługi oprogramowania w postaci pliku PDF (str. 353) na dysku CD-ROM.

Zablokowanie lustra podniesionego w celu ograniczenia efektów drgań aparatu ☆ ■

Mechaniczne drgania aparatu, powodowane przez ruch lustra, mogą powodować poruszenie zdjęć rejestrowanych z wykorzystaniem teleobiektywu lub obiektywu do makrofotografii. W takich przypadkach działa blokada lustra podniesionego.

Blokadę lustra podniesionego włącza się przez wybranie w pozycji [5: Blokow. lustra podniesionego] opcji [1:Włącz] w menu [4: Funkcje indywidualne (C.Fn)] (str. 296).

1 Ustaw ostrość na obiekt, a następnie naciśnij przycisk migawki do końca.

- ▶ Lustro zostanie podniesione.

2 Ponownie naciśnij przycisk migawki do końca.

- ▶ Zostanie wykonane zdjęcie, po czym lustro zostanie opuszczone.
- Po wykonaniu zdjęcia wybierz w pozycji [5: Blokow. lustra podniesionego] opcję [0:Wyłącz].



Wskazówki dotyczące fotografowania

● Używanie samowyzwalacza <⏏> i <⏏> z funkcją blokady podniesionego lustra

Po naciśnięciu przycisku migawki do końca lustro zablokuje się w pozycji podniesionej, a po upływie 10 lub 2 sekund zostanie wykonane zdjęcie.

● Fotografowanie ze zdalnym wyzwaniem

W związku z tym, że podczas wykonywania zdjęcia aparat nie jest dotykany, fotografowanie ze zdalnym wyzwaniem wraz z funkcją blokowania lustra podniesionego jeszcze skuteczniej zapobiega drganiom aparatu (str. 303). W przypadku pilota zdalnego sterowania RC-6 (sprzedawanego osobno) należy ustawić 2 sekundy opóźnienia i nacisnąć przycisk transmisji, co spowoduje podniesienie lustra, a następnie, po upływie 2 sekund, wykonanie zdjęcia.



- W silnie oświetlonym otoczeniu, np. na plaży lub nasłonecznionym stoku narciarskim, zdjęcie należy wykonać bezpośrednio po podniesieniu lustra.
- Nie należy kierować aparatu w stronę słońca. Ciepło światła słonecznego może spowodować przegrzanie i uszkodzenie migawki.
- W przypadku jednoczesnego korzystania z samowyzwalacza, ekspozycji w trybie Bulb i blokady lustra podniesionego, przycisk migawki należy trzymać wciśnięty całkowicie przez czas opóźnienia samowyzwalacza + czas ekspozycji w trybie Bulb. Po zwolnieniu przycisku migawki podczas działania samowyzwalacza będzie słyszalny dźwięk migawki, jednak zdjęcie nie zostanie wykonane.



- Nawet jeśli został ustawiony tryb wyzwalania migawki lub , wykonywane są pojedyncze zdjęcia.
- Jeśli w pozycji [ **3: Redukow. zakłóceń - High ISO**] wybrano opcję [**Red. szumów zdjęć seryj.**], zostanie wykonywana seria pięciu ujęć dla jednego obrazu, niezależnie od ustawienia [**5: Blokow. lustra podniesionego**].
- Podniesione lustro zostanie zablokowane i po 30 sekundach opadnie automatycznie. Kolejne naciśnięcie przycisku migawki do końca powoduje ponowne zablokowanie podniesionego lustra.



5

Fotografowanie z użyciem monitora LCD (fotografowanie Live View)

Aparat pozwala na fotografowanie z podglądem obrazu na monitorze LCD. Funkcja ta jest określana jako „fotografowanie Live View”.

Trzymanie aparatu w ręku i fotografowanie z podglądem obrazu na monitorze LCD może powodować drgania aparatu i poruszenie zdjęć. Zalecane jest używanie statywu.





Informacje dotyczące fotografowania Live View

Dostarczone wraz z aparatem oprogramowanie EOS Utility (str. 350) po zainstalowaniu na komputerze pozwala podłączyć aparat do komputera i fotografować zdalnie z podglądem obrazu na ekranie komputera. Szczegółowe informacje na ten temat można znaleźć w instrukcji obsługi oprogramowania zamieszczonej w postaci pliku PDF (str. 353) na dysku CD-ROM.

Fotografowanie z użyciem monitora LCD ■



1 Wyświetl podgląd kadru w trybie Live View.

- Naciśnij przycisk .
- ▶ Na monitorze LCD zostanie wyświetlony podgląd kadru w trybie Live View. W trybie  w lewym górnym rogu zostanie wyświetlona ikona ujęcia wykrytego przez aparat (str. 147).
- Domyślnie stosowane jest ustawienie Ciągły AF (str. 150).
- Podgląd kadru w trybie Live View będzie miał poziom jasności odpowiadający fotografowanemu obrazowi.





2 Ustaw ostrość na obiekt.

- Naciśnięcie przycisku migawki do połowy spowoduje ustawienie ostrości aparatu za pomocą bieżącego trybu AF (str. 153).

3 Zrób zdjęcie.

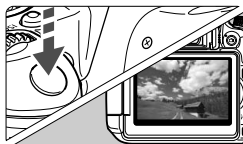
- Naciśnij przycisk migawki do końca.
- ▶ Zdjęcie zostanie zarejestrowane i wyświetlone na monitorze LCD.
- ▶ Po zakończeniu wyświetlania zarejestrowanego zdjęcia aparat automatycznie powróci do trybu fotografowania Live View.
- Naciśnij przycisk , aby zakończyć fotografowanie Live View.



- Podgląd kadru obejmuje około 99% rzeczywistego obrazu (jeśli dla jakości rejestracji obrazów została wybrana opcja JPEG ).
- Głębłą ostrości w trybach strefy twórczej można sprawdzić przez naciśnięcie przycisku podglądu głębi ostrości.
- W przypadku rejestrowania serii zdjęć ustawienia parametrów ekspozycji dla pierwszego zdjęcia zostaną zastosowane także dla kolejnych zdjęć.
- Można także dotknąć obiektu na monitorze LCD, aby ustawić ostrość (str. 153–161) i zrobić zdjęcie (str. 162).
- Fotografowanie Live View można również wykonywać przy pomocy pilota zdalnego fotografowania (sprzedawany oddzielnie, str. 303).

Włączenie funkcji fotografowania Live View

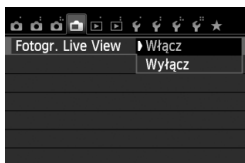

W pozycji []: **Fotogr. Live View**] wybierz opcję [**Włącz**].

Czas pracy akumulatora w trybie fotografowania Live View

Temperatura	Warunki fotografowania	
	Bez lampy błyskowej	Lampa używana w 50%
W temperaturze 23°C	Okolo 200 zdjęć	Okolo 180 zdjęć
W temperaturze 0°C	Okolo 170 zdjęć	Okolo 150 zdjęć

- Powyższe wartości dotyczą w pełni naładowanego akumulatora LP-E8 i zostały obliczone w oparciu o standardy testowania opracowane przez Stowarzyszenie Camera & Imaging Products Association (Stowarzyszenie producentów aparatów fotograficznych i sprzętu do rejestracji obrazu).
- Przy w pełni naładowanym akumulatorze LP-E8 ciągle czas fotografowania Live View wynosi około 1 godz. 30 min w temperaturze 23°C.



- W trybach fotografowania <P> i <A> obszar zdjęcia będzie mniejszy niż w przypadku innych trybów fotografowania.
- W przypadku fotografowania Live View nie należy kierować obiektywu w stronę słońca. Ciepło światła słonecznego może spowodować przegrzanie i uszkodzenie migawki.
- **Uwagi dotyczące fotografowania Live View znajdują się na stronach 165-166.**



- W przypadku korzystania z lampy błyskowej dźwięk migawki będzie słyszany dwukrotnie, jednakże zostanie wykonane tylko jedno zdjęcie. Ponadto po naciśnięciu przycisku migawki do końca zdjęcie zostanie zrobione po nieco dłuższym czasie niż w przypadku fotografowania z wykorzystaniem wizjera.
- Jeśli aparat nie jest używany przez pewien czas, jego zasilanie wyłączy się automatycznie zgodnie z ustawieniem w pozycji [**2: Autom. wyłącz.**] (str. 201). Jeśli w pozycji [**2: Autom. wyłącz.**] wybrano opcję [**Wyłącz**], fotografowanie Live View zostanie automatycznie zakończone po upływie 30 min (aparat pozostanie wyłączony).
- Obraz Live View można wyświetlić na ekranie telewizora (str. 258, 261), korzystając z kabla audio-wideo AVC-DC400ST (sprzedawany osobno) lub kabla HDMI HTC-100 (sprzedawany osobno).

Wyświetlanie informacji

- Każde kolejne naciśnięcie przycisku <INFO.> powoduje zmianę wyświetlanych informacji.

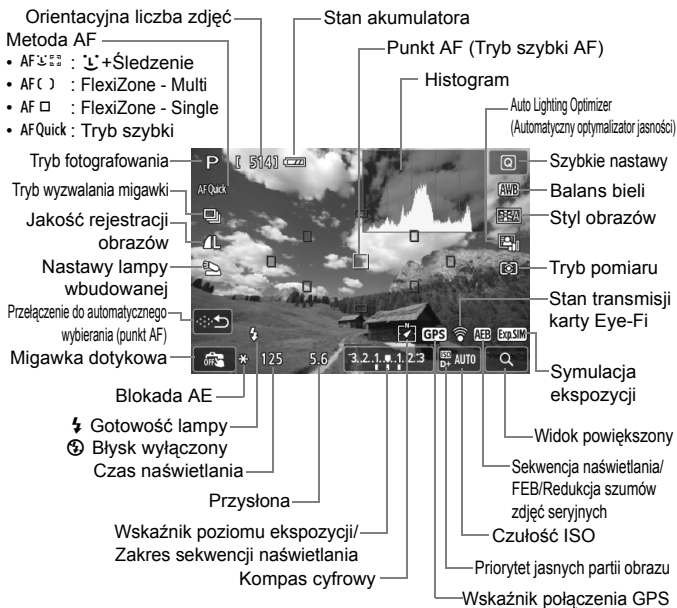

- Symbol <Exp.SIM> wyświetlany w kolorze białym oznacza, że jasność podglądu kadru w trybie Live View jest zbliżona do jasności, z jaką zostanie zarejestrowany obraz.
- Migający symbol <Exp.SIM> oznacza, że podgląd kadru w trybie Live View jest wyświetlany z zastosowaniem jasności innej niż rzeczywista jasność uzyskanego obrazu, ponieważ oświetlenie jest zbyt słabe lub zbyt silne. Mimo to zarejestrowany obraz będzie odzwierciedlał ustawienie ekspozycji.
- W przypadku korzystania z trybu <P>, <S>, lampy błyskowej lub trybu Bulb ikona <Exp.SIM> i histogram będą wyszarzone (dostępne informacyjnie). Histogram może nie być prawidłowo wyświetlany w warunkach słabego lub bardzo jasnego oświetlenia.

Ikony ujęć

Podczas fotografowania Live View w trybie $\langle A^+ \rangle$ zostanie wyświetlona ikona ujęcia wykrytego przez aparat. W przypadku niektórych scen lub warunków fotografowania wyświetlana ikona może nie odpowiadać rzeczywistemu ujęciu.

Tło \ Obiekt	Portret ^{*1}		Nie portret			Kolor tła
		Ruch	Natura i otwarta przestrzeń	Ruch	Zbliżenie ^{*2}	
Jasne						Szare
	Pod światło					
Z niebieskim niebem						Jasnoniebieskie
	Pod światło					
Zachód słońca	*3			*3		Pomarańczowe
Światło punktowe						Ciemnoniebieskie
Ciemne						
Ze statywem	*4*5	*3	*4*5	*3		

*1: Wyświetlana wyłącznie wtedy, gdy metoda AF ustawiona jest jako $[L^+]$ **Śledzenie**.

Jeśli ustawiono inną metodę AF, wyświetlana będzie ikona „Nie portret” nawet w przypadku wykrycia osoby.

*2: Wyświetlana, gdy podłączony obiektyw zarejestruje informacje o odległości. W przypadku korzystania z pierścienia pośredniego lub obiektywu do makrofotografii wyświetlana ikona może nie pasować do fotografowanego ujęcia.

*3: Zostanie wyświetlona ikona odpowiadająca wykrytemu ujęciu.

*4: Wyświetlana wtedy, gdy spełnione są wszystkie poniższe warunki: fotografowane ujęcie jest ciemne, jest to nocna scenografia, a aparat jest umieszczony na statywie.

⟷ Ciąg dalszy na następnej stronie⟩

*5: Wyświetlana w przypadku korzystania z poniższych obiektywów:

- EF 24 mm f/2,8 IS USM
- EF 28 mm f/2,8 IS USM
- EF 300 mm f/2,8L IS II USM
- EF 400 mm f/2,8L IS II USM
- EF 500 mm f/4L IS II USM
- EF 600 mm f/4L IS II USM
- EF-S 18-55 mm f/3,5-5,6 IS II
- EF-S 18-135 mm f/3,5-5,6 IS STM
- EF-S 55-250 mm f/4-5,6 IS II
- Obiektywy IS wprowadzone do sprzedaży w roku 2012 lub później

Symulacja finalnego obrazu

Symulacja finalnego obrazu odzwierciedla efekty Stylu obrazów, balansu bieli itp. na podglądzie kadru w trybie Live View, dzięki czemu można sprawdzić, jak będzie wyglądał zarejestrowany obraz.

Podczas fotografowania kadru w trybie Live automatycznie odzwierciedla poniżej wymienione ustawienia funkcji.

Symulacja finalnego obrazu podczas fotografowania Live View

- Styl obrazów
 - * Zostaną odzwierciedlone wszystkie ustawienia, takie jak ostrość, kontrast, nasycenie kolorów i ton koloru.
- Balans bieli
- Korekcja balansu bieli
- Zdjęcia z wybraną atmosferą
- Zdjęcia według oświetlenia/ujęcia
- Tryb pomiaru
- Ekspozycja
- Głębina ostrości (przy naciśniętym przycisku podglądu głębi ostrości)
- Auto Lighting Optimizer (Automatyczny optymalizator jasności)
- Korekcja jasności brzegów
- Priorytet jasnych partii obrazu
- Format obrazu (potwierdzenie obszaru obrazu)

Ustawienia funkcji fotografowania

W tym rozdziale zostały opisane ustawienia funkcji fotografowania Live View.

Szybkie nastawy

Gdy na monitorze LCD jest wyświetlany obraz w trybie strefy twórczej, po naciśnięciu przycisku <Q> można ustawić następujące funkcje: **metodę AF, tryb wyzwalania migawki, jakość rejestracji obrazów**, funkcje wbudowanej lampy błyskowej, balans bieli, Styl obrazów, Auto Lighting Optimizer (Automatyczny optymalizator jasności) i tryb pomiaru.

W trybach strefy podstawowej można zmienić pogrubione funkcje oraz ustawienia przedstawione w tabeli na stronie 75.



1 Naciśnij przycisk <Q>.

- ▶ Zostaną wyświetlone funkcje, które można ustawić.

2 Wybierz i ustaw funkcję.

- Użyj przycisku <▲▼>, aby wybrać funkcję.
- ▶ Zostanie wyświetlona wybrana funkcja i przewodnik funkcji (str. 52).
- Użyj przycisku <◀▶> lub obróć pokrętkę <☀>, aby zmienić ustawienie.
- Aby skonfigurować ustawienie trybu wyzwalania migawki <Ⓢc> lub parametry Stylu obrazów, naciśnij przycisk <INFO.>.













3 Zamknij ekran ustawień.

- Naciśnij przycisk <ⓈET>, aby zakończyć ustawianie i wrócić do trybu fotografowania Live View.
- Można również wybrać opcję <↶>, aby wrócić do trybu fotografowania Live View.



- W trybach strefy twórczej czułość ISO można ustawić, naciskając przycisk <ISO>.
- Szczegółowe informacje na temat trybów pomiaru można znaleźć na str. 115.

Ustawienia funkcji menu

              	
Fotogr. Live View	Włącz
Metoda AF	☺+Śledzenie
Ciągły AF	Włącz
Migawka dotyk.	Wyłączona
Wyświetl. siatki	Wył.
Format obrazu	3:2
Timer pomiarowy	16 sek.

Ekran zawiera poniżej przedstawione opcje menu.

Funkcje możliwe do ustawienia na tym ekranie menu są dostępne wyłącznie podczas fotografowania Live View. Funkcje nie są aktywne podczas fotografowania z wykorzystaniem wizjera.

● **Fotogr. Live View**

Dla funkcji fotografowania Live View można wybrać ustawienie **[Włącz]** lub **[Wyłącz]**.

● **Metoda AF**

Można wybrać opcję **[☺+Śledzenie]** (str. 153), **[FlexiZone - Multi]** (str. 155), **[FlexiZone - Single]** (str. 156) lub **[Tryb szybki]** (str. 160).

● **Ciągły AF**

Domyślnie ustawiona jest opcja **[Włącz]**.

Ponieważ ostrość jest ciągle ustawiana w pobliżu obiektu, po naciśnięciu przycisku migawki aparat szybko ustawi ostrość na obiekt. Jeśli ustawiona jest opcja **[Włącz]**, obiektyw będzie często pracował i zużywał więcej energii akumulatora. Spowoduje to zmniejszenie orientacyjnej liczby zdjęć (skrócenie czasu pracy akumulatora). Ponadto jeśli jako metodę AF ustawiono opcję **[Tryb szybki]**, w trybie Ciągły AF automatycznie będzie ustawiona opcja **[Wyłącz]**. Po wybraniu innej metody AF tryb Ciągły AF wróci do pierwotnego ustawienia.

W trybie Ciągły AF należy wyłączyć zasilanie przed przełączeniem przełącznika trybu ostrości na obiektywie do pozycji **<MF>**.

● **Migawka dotyk.**

Przez dotknięcie ekranu monitora LCD można ustawić ostrość i automatycznie zrobić zdjęcie. Szczegółowe informacje na ten temat można znaleźć na str. 162.

● **Wyświetl. siatki**

Wybór ustawienia **[Siatka 1 ⇨⇨]** lub **[Siatka 2 ⇨⇨⇨]** powoduje wyświetlenie linii siatki ułatwiających ustawienie aparatu w pionie lub w poziomie.

● Format obrazu *

Format obrazu może być ustawiony jako [3:2], [4:3], [16:9] lub [1:1]. Jeśli ustawione są następujące formaty obrazu, obszar poza podglądem kadru w trybie Live View jest wysłonięty na czarno: [4:3] [16:9] [1:1].









Obrazy JPEG będą zapisywane w ustawionym formacie obrazu. Obrazy RAW będą zawsze zapisywane w formacie obrazu [3:2]. W związku z tym, że informacje o formacie obrazu są dołączane do obrazu RAW, podczas obróbki obrazu RAW w dołączonym oprogramowaniu obraz zostanie wygenerowany w odpowiednim formacie. W przypadku formatów [4:3], [16:9] i [1:1] podczas odtwarzania obrazu wyświetlone zostaną linie formatu, nie są one jednak w rzeczywistości rejestrowane na zdjęciu.

Jakość obrazu	Format obrazu i liczba pikseli			
	3:2	4:3	16:9	1:1
L	5184x3456	4608x3456	5184x2912*	3456x3456
RAW	(17,9 megapiksela)	(16,0 megapiksela)	(15,1 megapiksela)	(11,9 megapiksela)
M	3456x2304	3072x2304	3456x1944	2304x2304
	(8,0 megapiksela)	(7,0 megapiksela)	(6,7 megapiksela)	(5,3 megapiksela)
S1	2592x1728	2304x1728	2592x1456*	1728x1728
	(4,5 megapiksela)	(4,0 megapiksela)	(3,8 megapiksela)	(3,0 megapiksela)
S2	1920x1280	1696x1280*	1920x1080	1280x1280
	(2,5 megapiksela)	(2,2 megapiksela)	(2,1 megapiksela)	(1,6 megapiksela)
S3	720x480	640x480	720x400*	480x480
	(350 000 pikseli)	(310 000 pikseli)	(290 000 pikseli)	(230 000 pikseli)

- Jakości rejestracji obrazów oznaczone gwiazdką nie odpowiadają dokładnie ustawionemu formatowi obrazu.
- Wyświetlany obszar obrazu dla formatów obrazu oznaczonych gwiazdką jest nieco większy niż obszar rejestrowany. Podczas fotografowania należy sprawdzić rejestrowane obrazy na monitorze LCD.
- W przypadku korzystania z innego aparatu do bezpośredniego drukowania wykonanych tym aparatem zdjęć w formacie 1:1 obrazy mogą nie być prawidłowo drukowane.

● **Timer pomiarowy** [☆]

Funkcja ta pozwala zmienić czas wyświetlania ustawień ekspozycji (czas blokady AE). W trybach strefy podstawowej czas pomiaru jest ustawiany na 16 s.

- 
- Fotografowanie Live View jest zatrzymywane w wymienionych poniżej sytuacjach. Aby wznowić fotografowanie Live View, naciśnij przycisk < >.
 - W przypadku wybrania pozycji [ **3: Dane dla retuszu kurzu**], [ **3: Czyszczenie matrycy**], [ **4: Kasowanie nastaw**] lub [ **4: Firmware**  **wer.:**]
 - W przypadku zmiany trybów fotografowania (tryby strefy podstawowej ↔ tryby strefy twórczej, ustawienie trybu < > lub < >)
 - Nawet po ustawieniu niskiej czułości ISO zakłócenia mogą być widoczne na obrazie Live View w słabym oświetleniu. Jednak podczas wykonywania zdjęć zapisywany obraz będzie miał minimalne zakłócenia. (Jakość obrazu kadru w trybie Live View jest inna niż jakość zarejestrowanego obrazu).

Zmiana metody automatycznej regulacji ostrości (metoda AF) ■

Wybór metody AF

Wybierz metodę AF najbardziej odpowiednią dla warunków fotografowania lub obiektu. Aparat oferuje następujące metody AF: [**☺(twarz)+Śledzenie**], [**FlexiZone - Multi**] (str. 155), [**FlexiZone - Single**] (str. 156) i [**Tryb szybki**] (str. 160).

Wszystkie metody AF, z wyjątkiem metody [**Tryb szybki**], wykorzystują matrycę światłoczułą do automatycznego ustawiania ostrości podczas wyświetlania podglądu kadru w trybie Live View.

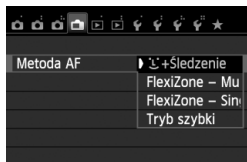

Wybierz metodę AF.

- Na karcie [**☺**] wybierz pozycję [**Metoda AF**].
- Wybierz żądaną metodę AF, a następnie naciśnij przycisk <**SET**>.
- Podczas wyświetlania podglądu kadru w trybie Live View można także nacisnąć przycisk <**Q**>, aby wybrać metodę AF na ekranie szybkich nastaw (str. 149).

☺(twarz)+Śledzenie: AF ☺

Metoda ta służy do wykrywania twarzy i ustawiania odpowiedniej ostrości. Jeśli twarz się porusza, punkt AF <**☺**> również się porusza, aby ją śledzić.



1 Wyświetl podgląd kadru w trybie Live View.

- Naciśnij przycisk <**☺**>.
- ▶ Na monitorze LCD zostanie wyświetlony podgląd kadru w trybie Live View.

2 Wybierz punkt AF.

- Po wykryciu twarzy, na której ma zostać ustawiona ostrość, wokół twarzy pojawi się punkt AF <**☺**>.
- W przypadku wykrycia kilku twarzy zostanie wyświetlona ramka <**☺**>. Użyj przycisku <**◀▶**>, aby przesunąć ramkę <**☺**> na żądaną twarz.
- Można również dotknąć ekranu monitora LCD, aby wybrać twarz lub obiekt. Jeśli obiekt nie jest twarzą, zostanie wyświetlony symbol <**☺**>.

- Jeśli nie zostały wykryte żadne twarze lub został dotknięty monitor LCD, ale nie została wybrana żadna twarz ani inny obiekt, aparat przełączy się na tryb **[FlexiZone - Multi]** z opcją wybierania automatycznego (str. 155).

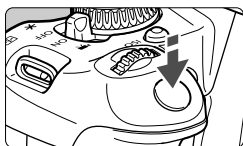

3 Ustaw ostrość na obiekt.

- Naciśnij przycisk migawki do połowy, aby ustawić ostrość.
- ▶ Po uzyskaniu ostrości punkt AF zmieni kolor na zielony i zostanie wyemitowany sygnał dźwiękowy.
- ▶ Jeśli ostrość nie zostanie uzyskana, punkt AF zmieni kolor na pomarańczowy.



4 Zrób zdjęcie.

- Sprawdź ostrość i ekspozycję, a następnie naciśnij przycisk migawki do końca, aby wykonać zdjęcie (str. 144).

- Nieprawidłowe ustawienie ostrości uniemożliwi wykrywanie twarzy. Wybierając w pozycji **[Ciągły AF]** wartość **[Włacz]**, można zapobiec znacznej utracie ostrości obrazu.
- Może się zdarzyć, że inny obiekt zostanie rozpoznany jako twarz.
- Funkcja wykrywania twarzy nie będzie działać w sytuacji, gdy twarz odwzorowana w kadrze jest zbyt mała lub zbyt duża, zbyt mocno naświetlona lub zacieniona, a także jeśli jest ona tylko częściowo widoczna.
- Ramka <[]> może obejmować jedynie fragment twarzy.

- Naciśnięcie przycisku <[SET]> lub <[AF-ON]> powoduje wyświetlenie punktu AF <[]> na środku. Można przesunąć ten punkt AF za pomocą przycisków <[]>. Ponowne naciśnięcie przycisku <[SET]> lub <[AF-ON]> powoduje przesunięcie punktu AF na wykryty obiekt.
- Ustawienie AF nie jest możliwe, kiedy twarz znajduje się zbyt blisko krawędzi kadru. W takiej sytuacji ramka <[]> zostanie wyszarzona. Naciśnięcie przycisku migawki do połowy spowoduje ustawienie ostrości na obiekt w trybie FlexiZone - Multi z opcją wybierania automatycznego.

**W przypadku ustawienia w pozycji [Ciągły AF] (str. 150) lub [Filmowy Serwo AF] (str. 191) opcji [Włącz]**

- Ustawienie opcji [**Śledzenie**] lub [**FlexiZone - Multi**] z opcją wybierania automatycznego spowoduje chwilowe wyświetlenie punktu AF w środku obrazu, jeśli obiekt nie zostanie wykryty. Naciśnięcie przycisku migawki do połowy sprawi, że kamera ustawi ostrość w trybie FlexiZone - Multi z opcją wybierania automatycznego. Naciśnięcie przycisku migawki do połowy podczas filmowania spowoduje ustawienie ostrości za pomocą środkowego punktu AF.

FlexiZone - Multi: AF ()

Do ustawienia ostrości może zostać użytych nawet 31 (automatycznie wybranych) punktów AF obejmujących duży obszar. Ten duży obszar może być podzielony na 9 stref ustawiania ostrości (wybór strefy).









Ramka obszaru

1 Wyświetl podgląd kadru w trybie Live View.

- Naciśnij przycisk <  >.
- ▶ Na monitorze LCD zostanie wyświetlony podgląd kadru w trybie Live View.

**2 Wybierz strefę AF. ☆**

- Naciśnięcie przycisku <  > lub <  > powoduje przełączenie między wyborem automatycznym i wyborem strefy. W trybach strefy podstawowej automatycznie jest ustawiane wybieranie automatyczne.
- Użyj przycisków <  >, aby wybrać strefę. Aby wrócić do strefy środkowej, ponownie naciśnij przycisk <  > lub przycisk <  >.
- Można również dotknąć ekranu monitora LCD, aby wybrać strefę. Jeśli wybrana jest strefa, dotknij symbolu [] na ekranie, aby włączyć wybieranie automatyczne.

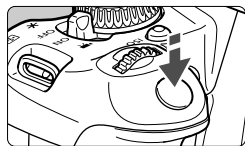

3 Ustaw ostrość na obiekt.

- Wyceluj punkt AF na obiekt i naciśnij przycisk migawki do połowy.
- ▶ Po uzyskaniu ostrości punkt AF zmieni kolor na zielony i zostanie wyemitowany sygnał dźwiękowy.
- ▶ Jeśli ostrość nie zostanie uzyskana, ramka wokół obszaru zmieni kolor na pomarańczowy.



4 Zrób zdjęcie.

- Sprawdź ostrość i ekspozycję, a następnie naciśnij przycisk migawki do końca, aby wykonać zdjęcie (str. 144).

- Jeśli aparat nie ustawia ostrości na docelowy obiekt podczas korzystania z automatycznego wybierania punktu AF, należy przełączyć metodę AF na wybór strefy lub [FlexiZone - Single] i ustawić ostrość ponownie.
- Liczba punktów AF zależy od ustawienia formatu obrazu. W przypadku formatu [3:2] dostępnych będzie 31 punktów AF. W przypadku formatu [1:1] lub [4:3] dostępnych będzie 25 punktów AF. Z kolei w przypadku formatu [16:9] — 21 punktów AF. Ponadto w przypadku formatu [16:9] będą dostępne tylko trzy strefy.
- Podczas nagrywania filmu wykorzystywanych jest 21 punktów AF (lub 25 punktów AF, jeśli ustawiono rozdzielczość [640x480]) oraz trzy strefy (lub 9 stref, jeśli ustawiono rozdzielczość [640x480]).

FlexiZone - Single: AF □

Ponieważ przy ustawianiu ostrości wykorzystywany jest tylko jeden punkt AF, można ustawić ostrość na wybrany obiekt.



Punkt AF

1 Wyświetl podgląd kadru w trybie Live View.

- Naciśnij przycisk <📷>.
- ▶ Na monitorze LCD zostanie wyświetlony podgląd kadru w trybie Live View.
- ▶ Wyświetlony zostanie punkt AF <□>. Jeśli podczas filmowania w pozycji [Filmowy Serwo AF] wybrano opcję [Włącz], wyświetlony punkt AF będzie większy.



2 Przesuń punkt AF.

- Użyj przycisku <⬅➡>, aby przesunąć punkt AF w miejsca, w którym ma być ustawiona ostrość (nie mogą to być krawędzie obrazu). Aby wrócić do środkowego punktu AF, naciśnij przycisk <SET> lub <⏏>.
- Można również dotknąć ekranu monitora LCD, aby przesunąć punkt AF.

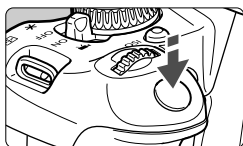

3 Ustaw ostrość na obiekt.

- Wyceluj punkt AF na obiekt i naciśnij przycisk migawki do połowy.
- ▶ Po uzyskaniu ostrości punkt AF zmieni kolor na zielony i zostanie wyemitowany sygnał dźwiękowy.
- ▶ Jeśli ostrość nie zostanie uzyskana, punkt AF zmieni kolor na pomarańczowy.



4 Zrób zdjęcie.

- Sprawdź ostrość i ekspozycję, a następnie naciśnij przycisk migawki do końca, aby wykonać zdjęcie (str. 144).

Uwagi dotyczące opcji [**L**+Śledzenie], [FlexiZone - Multi] i [FlexiZone - Single]

Działanie AF

- Ustawianie ostrości będzie trwało dłużej niż w przypadku opcji [**Tryb szybki**].
- Naciśnięcie przycisku migawki do połowy spowoduje ponowne ustawienie ostrości, nawet po jej wcześniejszym uzyskaniu.
- Podczas automatycznej regulacji ostrości i po zakończeniu tej operacji jasność obrazu może ulec zmianie.
- Jeśli podczas wyświetlania podglądu kadru w trybie Live View zmieni się źródło światła, obraz na ekranie może migać, a ustawienie ostrości może być utrudnione. W takim przypadku należy wyłączyć tryb fotografowania Live View, a następnie ustawić automatycznie ostrość przy dostępnym źródle światła.
- W przypadku ustawienia opcji [**FlexiZone - Multi**] naciśnięcie przycisku <Q> (lub dotknięcie symbolu <Q> na ekranie) spowoduje powiększenie środka wybranej strefy (lub środka obrazu, jeśli działa wybieranie automatyczne). Po naciśnięciu przycisku migawki do połowy sposób wyświetlania wróci do normy, a aparat ustawi ostrość.
- W przypadku ustawienia opcji [**FlexiZone - Single**] naciśnięcie przycisku <Q> (lub dotknięcie symbolu <Q> na ekranie) spowoduje powiększenie obszaru obejmowanego przez punkt AF. Naciśnij przycisk migawki do połowy, aby ustawić ostrość w widoku powiększonym. Jest to przydatne, gdy aparat jest umieszczony na statywie, a konieczne jest przeprowadzenie bardzo precyzyjnej regulacji ostrości. Jeśli uzyskanie ostrości w widoku powiększonym jest utrudnione, należy wrócić do normalnego trybu wyświetlania i przeprowadzić automatyczną regulację ostrości. Należy pamiętać, że szybkość automatycznej regulacji ostrości w normalnym trybie wyświetlania oraz w widoku powiększonym może być różna.
- Jeśli obraz zostanie powiększony po ustawieniu ostrości w normalnym widoku i przy włączonej opcji [**FlexiZone - Multi**] lub [**FlexiZone - Single**], może on nie wyglądać na ostry.
- Jeśli została wybrana opcja [**L**+Śledzenie], widok powiększony nie jest dostępny.



- Jeśli fotografowany obiekt znajduje się na krawędzi kadru i nieco poza obszarem ostrości, należy wycelować centralny punkt AF na obiekt, aby ustawić ostrość, a następnie zrobić zdjęcie.
- Oświetlenie wspomagające AF nie będzie emitowane. Jednak w przypadku korzystania z lampy błyskowej Speedlite serii EX (sprzedawana osobno) wyposażonej w lampkę LED w razie potrzeby zaświeci oświetlenie wspomagające AF.
- W widoku powiększonym im większe jest powiększenie, tym trudniejsze jest ustawianie ostrości, ponieważ aparat drży podczas wykonywania zdjęć z ręki (dotyczy to także sytuacji, kiedy przełącznik trybu ostrości na obiektywie ustawiono w pozycji <MF>). Zalecane jest używanie statywu.

Warunki fotografowania utrudniające regulację ostrości:

- obiekty o niskim kontraście, takie jak błękitne niebo, jednokolorowe, płaskie powierzchnie, lub utrata jasnych partii lub szczegółów cieni;
- obiekty w warunkach słabego oświetlenia;
- pasy i inne wzory, w przypadku których kontrast występuje tylko w poziomie;
- obiekty z powtarzającymi się wzorami (okna wieżowca, klawiatury komputerowe itp.);
- cienkie linie i krawędzie obiektu;
- źródła światła, których jasność, kolor lub struktura ulegają zmianie;
- sceny nocne lub punkty światła;
- migotanie obrazu przy oświetleniu fluorescencyjnym lub LED;
- bardzo małe obiekty;
- obiekty znajdujące się na krawędzi kadru;
- obiekty silnie odbijające światło;
- punkt AF pokrywa zarówno bliski, jak i odległy obiekt (np. w przypadku zwierząt w klatce);
- obiekty poruszające się w obrębie punktu AF i obiekty, których nie można unieruchomić ze względu na drgania aparatu lub rozmycie obiektu;
- obiekty przybliżające się do aparatu lub oddalające się od niego;
- automatyczna regulacja ostrości, gdy obiekt jest w znacznym stopniu nieostry;
- efekt miękkiego rysowania stosowany jest do obrazu zarejestrowanego z użyciem obiektywu miękko rysującego;
- stosowany jest filtr do efektów specjalnych.



- Jeśli nie można ustawić ostrości w wymienionych powyżej warunkach fotografowania, ustaw przełącznik trybu ostrości w pozycji <MF>, a następnie wyreguluj ostrość ręcznie.
- W przypadku automatycznego ustawiania ostrości podczas korzystania z poniższych obiektywów zalecany jest wybór ustawienia [**Tryb szybki**]. Automatyczna regulacja ostrości z wykorzystaniem opcji [**+Śledzenie**], [**FlexiZone - Multi**] lub [**FlexiZone - Single**] może zająć więcej czasu lub ostrość może nie zostać nastawiona.
 - EF 24 mm f/2,8
 - EF 28-90 mm f/4-5,6 III
 - EF 35 mm f/2
 - EF 55-200 mm f/4,5-5,6 USM
 - EF 50 mm f/2,5 Compact Macro
 - EF 90-300 mm f/4,5-5,6
 - EF 100 mm f/2,8 Macro
 - EF 90-300 mm f/4,5-5,6 USM
 - EF 135 mm f/2,8 (SoftFocus)

Tryb szybki: AFQuick

Do ustawiania ostrości w trybie One-Shot AF (str. 95) służy specjalny czujnik AF wykorzystujący ten sam mechanizm AF, co w przypadku fotografowania z użyciem wizjera. Do ustawienia ostrości można wykorzystać dziewięć automatycznie wybranych punktów AF. Można też wybrać jeden punkt AF i ustawić ostrość tylko na obszarze pokrywanym przez ten ręcznie wybrany punkt AF.

Mimo że ustawienie ostrości na docelowy obiekt trwa bardzo krótko, **podczas automatycznej regulacji ostrości podgląd kadru w trybie Live View jest na chwilę przerywany.**

**1 Wyświetl podgląd kadru w trybie Live View.**

- Naciśnij przycisk < >.
- ▶ Na monitorze LCD zostanie wyświetlony podgląd kadru w trybie Live View.
- Mniejsze pola na ekranie to punkty AF.

2 Wybierz punkt AF. *

- Naciśnięcie przycisku < > lub < > powoduje przełączenie między wybieraniem automatycznym i wybieraniem ręcznym. W trybach strefy podstawowej automatycznie jest ustawiane wybieranie automatyczne.
- Użyj przycisków < >, aby wybrać punkt AF. Aby wrócić do środkowego punktu AF, naciśnij przycisk < > lub < >.
- Można również dotknąć ekranu monitora LCD, aby wybrać punkt AF. Podczas ręcznego wybierania punktu dotknij symbolu [] na ekranie, aby włączyć wybieranie automatyczne.

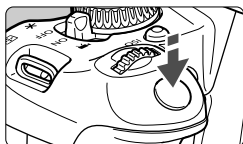

3 Ustaw ostrość na obiekt.

- Wyceluj punkt AF na obiekt i naciśnij przycisk migawki do połowy.
- ▶ Podgląd kadru w trybie Live View zostanie wyłączony, lustro aparatu opadnie i zostanie uruchomiony automatyczny pomiar ostrości. (Zdjęcie nie zostanie wykonane).
- ▶ Po uzyskaniu ostrości punkt AF, dla którego została ustawiona ostrość, zmieni kolor na zielony i ponownie pojawi się podgląd kadru w trybie Live View.
- ▶ Jeśli ostrość nie zostanie uzyskana, punkt AF zmieni kolor na pomarańczowy i zacznie migać.



4 Zrób zdjęcie.

- Sprawdź ostrość i ekspozycję, a następnie naciśnij przycisk migawki do końca, aby wykonać zdjęcie (str. 144).



- Jeśli wybrano opcję [**Tryb szybki**], nie można ustawić trybu [**Ciągły AF**] (str. 150).
- Nie można ustawić opcji [**Tryb szybki**] w przypadku filmowania.



Podczas automatycznej regulacji ostrości nie można robić zdjęć. Zdjęcia można wykonać podczas wyświetlania podglądu kadru w trybie Live View.

Fotografowanie z użyciem migawki dotykowej ■

Przez dotknięcie ekranu monitora LCD można ustawić ostrość i automatycznie zrobić zdjęcie. Funkcja ta działa we wszystkich trybach fotografowania.







1 Wyświetl podgląd kadru w trybie Live View.

- Naciśnij przycisk <  >.
- ▶ Na monitorze LCD zostanie wyświetlony podgląd kadru w trybie Live View.



2 Włącz migawkę dotykową.

- Dotknij ikony [ OFF] w lewym dolnym rogu ekranu. Każde dotknięcie ikony powoduje przełączanie między opcjami [ OFF] i [].
- Jeśli ustawiono opcję [] (Migawka dotyk.: Włącz), możliwe jest ustawianie ostrości i robienie zdjęć przez dotyknięcie ekranu.
- Jeśli ustawiono opcję [] (Migawka dotyk.: Wyłączona), ostrość można ustawić przez dotknięcie ekranu. Aby zrobić zdjęcie, naciśnij przycisk migawki do końca.



3 Dotknij ekranu, aby zrobić zdjęcie.

- Dotknij twarzy lub obiektu na ekranie.
 - ▶ W miejscu dotknięcia aparat ustawi ostrość, korzystając z wybranej metody ustawiania ostrości (str.153–161). Jeśli wybrano tryb [**FlexiZone - Multi**], aparat przełączy się do trybu [**FlexiZone - Single**].
 - ▶ Po uzyskaniu ostrości punkt AF zmieni kolor na zielony i automatycznie zostanie zrobione zdjęcie.
- Jeśli ostrość nie zostanie uzyskana, punkt AF zmieni kolor na pomarańczowy, a zdjęcie nie zostanie zrobione. Ponownie dotknij twarzy lub obiektu na ekranie.



- Nawet jeśli został ustawiony tryb (serie zdjęć), wykonywane są pojedyncze zdjęcia.
- Migawka dotykowa nie działa, gdy widok jest powiększony.
- Jeśli w menu [**4: Funkcje indywidualne (C.Fn)**], w pozycji [**6: Spust migawki/Przyc.blok.AE**] wybrano opcję [**1: Blokada AE/AF**] lub [**3: AE/AF, bez blokady AE**], automatyczna regulacja ostrości nie będzie działała.



- Migawkę dotykową można także włączyć, ustawiając opcję [**Migawka dotyk.: Włączona**] na karcie [].
- Aby wykonać ekspozycję w trybie Bulb, dwukrotnie dotknij ekranu. Pierwsze dotknięcie ekranu rozpoczyna ekspozycję w trybie Bulb. Ponowne dotknięcie powoduje zakończenie ekspozycji. Należy uważać, aby nie poruszyć aparatu podczas dotykania ekranu.

MF: Ręczne ustawianie ostrości

Można powiększyć obraz i ręcznie wyregulować ostrość.

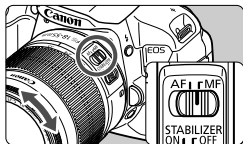

1 Ustaw przełącznik trybu ostrości na obiektywie w pozycji <MF>.

- Obróć pierścień ostrości na obiektywie, aby w przybliżeniu ustawić ostrość.

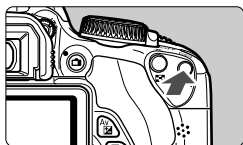

2 Wyświetl ramkę powiększania.

- Naciśnij przycisk <Q>.
- ▶ Zostanie wyświetlona ramka powiększania.
- Można również dotknąć symbolu [Q] na ekranie, aby powiększyć obraz.



3 Przesuń ramkę powiększania.

- Użyj przycisku <◀▶>, aby przesunąć ramkę powiększenia w miejsce, w którym ma być ustawiona ostrość.
- Aby ponownie ustawić ramkę powiększenia na środku obrazu, naciśnij przycisk <SET> lub <☒>.

Ramka powiększenia

4 Powiększ obraz.

- Każde kolejne naciśnięcie przycisku <Q> powoduje zmianę powiększenia w ramce w następujący sposób:

→1x → 5x → 10x → Powiększenie anulowane

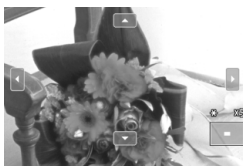

Blokada AE

Pozycja powiększonego obszaru

Powiększenie

5 Ustaw ostrość ręcznie.

- Patrząc na powiększony obraz, obróć pierścień ostrości na obiektywie, aby ustawić ostrość.
- Po uzyskaniu ostrości naciśnij przycisk <Q>, aby powrócić do normalnego trybu wyświetlania obrazu.

6 Zrób zdjęcie.

- Sprawdź ostrość i ekspozycję, a następnie naciśnij przycisk migawki do końca, aby zrobić zdjęcie (str. 144).



Uwagi dotyczące fotografowania Live View

Jakość obrazu

- W przypadku fotografowania z wysokimi czułościami ISO mogą być widoczne zakłócenia (w postaci jasnych punktów i pasów itp.).
- Fotografowanie w wysokich temperaturach może powodować zakłócenia i zniekształcenia kolorów obrazu.
- W przypadku długotrwałego fotografowania Live View temperatura wewnętrzna aparatu może wzrosnąć, co może spowodować pogorszenie jakości zdjęć. Jeśli zdjęcia nie są wykonywane, należy zakończyć fotografowanie Live View.
- W przypadku fotografowania z długim czasem naświetlania, gdy temperatura wewnętrzna aparatu jest wysoka, jakość zdjęć może ulec pogorszeniu. W takiej sytuacji należy przerwać fotografowanie Live View i odczekać kilka minut przed wznowieniem fotografowania.

Biała <🔍> i czerwona <🔥> ikona ostrzeżenia o wysokiej temperaturze wewnętrznej

- Jeśli temperatura wewnętrzna aparatu wzrośnie wskutek długotrwałego fotografowania Live View lub wysokiej temperatury otoczenia, zostanie wyświetlona biała ikona <🔍>. Kontynuowanie fotografowania po wyświetleniu tej ikony może spowodować obniżenie jakości zdjęć. Zaleca się czasowe wyłączenie trybu fotografowania Live View i zaczekanie na obniżenie temperatury aparatu przed dalszym fotografowaniem.
- Jeśli po wyświetleniu białej ikony <🔍> temperatura wewnętrzna aparatu jeszcze bardziej wzrośnie, zacznie migać czerwona ikona <🔥>. Ta migająca ikona oznacza, że fotografowanie Live View wkrótce zostanie automatycznie wyłączone. Dalsze nagrywanie nie będzie możliwe aż do momentu obniżenia temperatury wewnętrznej aparatu. W takiej sytuacji należy wyłączyć zasilanie i odczekać na ostygnięcie aparatu.
- Długotrwałe fotografowanie Live View w wysokiej temperaturze powoduje, że ikony <🔍> i <🔥> pojawiają się szybciej. Jeśli aparat nie jest używany, należy go wyłączyć.
- Jeśli temperatura wewnętrzna aparatu jest wysoka, jakość obrazów wykonanych przy wysokich czułościach ISO lub przy długich ekspozycjach może się obniżyć nawet przed wyświetleniem białej ikony <🔍>.



Uwagi dotyczące fotografowania Live View

Wyniki fotografowania

- W przypadku wykonania zdjęcia w trybie widoku powiększonego uzyskana ekspozycja może być inna niż oczekiwana. Przed zrobieniem zdjęcia należy wrócić do normalnego trybu wyświetlania obrazu. W widoku powiększonym czas naświetlania i przysłona są wyświetlane w kolorze pomarańczowym. Nawet jeśli zdjęcie zostanie wykonane w widoku powiększonym, obraz będzie rejestrowany w normalnym trybie.
- Jeśli w pozycji [**2: Auto Lighting Optimizer/2: Autom. optymalizator jasności**] (str. 123) nie została wybrana wartość [**Wyłącz**], obraz może być rozjaśniony, nawet jeśli została zmniejszona korekcja ekspozycji lub zmieniono stopień korygowania błysku na ciemniejszy.
- W przypadku korzystania z obiektywu TS-E (z wyjątkiem obiektywów TS-E 17 mm f/4L i TS-E 24 mm f/3,5L II) przesunięcie obiektywu lub użycie pierścienia pośredniego może utrudnić ustawienie standardowej ekspozycji lub spowodować nieregularne naświetlenie zdjęcia.

Podgląd kadru w trybie Live View

- W warunkach słabego lub bardzo jasnego oświetlenia podgląd kadru w trybie Live View może nie odzwierciedlać jasności fotografowanego obrazu.
- W przypadku zmian źródła światła w obrębie kadru ekran może migać. W takim przypadku należy przerwać fotografowanie Live View, a następnie wznowić je przy dostępnym źródle światła.
- Jeśli podczas wyświetlania podglądu kadru w trybie Live View aparat zostanie skierowany w inny punkt, obraz może chwilowo utracić prawidłową jasność. Przed rozpoczęciem fotografowania należy zaczekać na ustabilizowanie się jasności obrazu.
- W przypadku pojawienia się w kadrze bardzo silnego źródła światła jasne obszary na monitorze LCD mogą być przyciemnione, jednak na zarejestrowanym obrazie jasne obszary będą prawidłowo odwzorowane.
- Jeśli w warunkach słabego oświetlenia w pozycji [**2: Jasność LCD**] zostanie wybrane jasne ustawienie, na podglądzie kadru w trybie Live View może pojawić się szum chrominancji. Nie zostanie on jednak zarejestrowany na fotografowanym obrazie.
- Po powiększeniu obrazu jego ostrość może sprawiać wrażenie wyraźniejszej niż na zarejestrowanym obrazie.

Funkcje indywidualne

- Podczas fotografowania Live View niektóre ustawienia funkcji indywidualnych nie są uwzględniane (str. 293).

Obiektyw i lampa błyskowa

- W przypadku niektórych teleobiektywów nie można używać funkcji zaprogramowanej ostrości.
- W przypadku korzystania z wbudowanej lampy błyskowej lub zewnętrznej lampy Speedlite funkcja blokady FE jest niedostępna. Błysz modelujący nie działa z zewnętrzną lampą błyskową Speedlite.





6

Filmowanie



Filmy można nagrywać po ustawieniu przełącznika zasilania w pozycji <  >. Filmy są zapisywane w postaci plików MOV.



Karty umożliwiające nagrywanie filmów

Podczas nagrywania filmów należy korzystać z kart SD o dużej pojemności, oznaczonych symbolem SD Speed Class 6 „CLASS 6” lub wyższym.

Korzystanie z karty o małej szybkości zapisu może spowodować niewłaściwy zapis filmu. Ponadto przeglądanie filmów zapisanych na karcie o małej szybkości odczytu może spowodować problemy podczas odtwarzania.

Dane dotyczące szybkości odczytu i zapisu karty można znaleźć na stronie internetowej producenta.



Informacje dotyczące formatu Full HD 1080

Rozdzielczość Full HD 1080 oznacza zgodność z formatem High-Definition (1080 linii w poziomie).



Filmowanie

Podczas odtwarzania filmów zaleca się podłączenie aparatu do telewizora (str. 258, 261).

Nagrywanie z automatyczną regulacją ekspozycji

Jeśli wybrano tryb fotografowania inny niż <M>, bieżąca jasność ujęcia będzie korygowana za pomocą funkcji automatycznej regulacji ekspozycji.

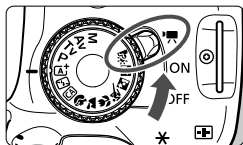

1 Ustaw przełącznik zasilania w pozycji <'ON'>.

- ▶ Będzie można usłyszeć dźwięk podnoszenia lustra, a następnie na monitorze LCD pojawi się obraz.

2 Ustaw tryb fotografowania.

- Za pomocą pokrętki wyboru trybów ustaw dowolny tryb fotografowania z wyjątkiem <M>.

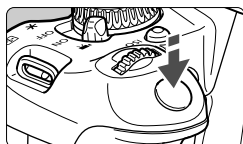

3 Ustaw ostrość na obiekt.

- Przed rozpoczęciem nagrywania filmu ustaw ostrość automatycznie lub ręcznie (str. 153–161, 164).
- Domyślnie ustawiona jest opcja [Filmowy Serwo AF: Włącz], aby aparat zawsze ustawiał ostrość. Informacje dotyczące wyłączenia trybu Filmowy Serwo AF można znaleźć na stronie 191.



Nagrywanie filmu

4 Nagraj film.

- Naciśnij przycisk <[camera icon]>, aby rozpocząć nagrywanie filmu. Aby zatrzymać nagrywanie filmu, ponownie naciśnij przycisk <[camera icon]>.
- ▶ Podczas nagrywania filmu znacznik „●” będzie widoczny w prawym górnym rogu ekranu.

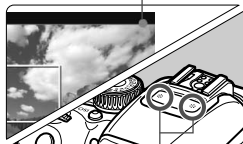

Mikrofon



- **Uwagi dotyczące nagrywania filmów można znaleźć na str. 195 i 196.**
- **W razie potrzeby należy zapoznać się także z uwagami dotyczącymi fotografowania Live View na str. 165 i 166.**



- W trybach strefy podstawowej rezultaty filmowania będą identyczne, jak w trybie <A+>. Ponadto w lewym górnym rogu zostanie wyświetlona ikona ujęcia wykrytego przez aparat (str. 172).
- Funkcje możliwe do ustawienia będą różne w trybach strefy podstawowej i trybach strefy twórczej (str. 318).
- W trybach fotografowania <Av> i <Tv> ustawienia będą takie same, jak w trybie <P>.
- Czulość ISO (100–6400), czas naświetlania i przysłona są ustawiane automatycznie.
- W trybach strefy twórczej można nacisnąć przycisk <★>, aby zablokować ekspozycję (blokada AE, str. 121). Po uruchomieniu blokady AE podczas nagrywania filmu można ją anulować, naciskając przycisk <☒>. (Ustawienie blokady AE zostanie zachowane do czasu naciśnięcia przycisku <☒>).
- W trybach strefy twórczej można nacisnąć i przytrzymać przycisk <Av☒> i obrócić pokrętkę <☀>, aby ustawić wartość kompensacji ekspozycji.
- Naciśnięcie przycisku migawki do połowy powoduje wyświetlenie czasu naświetlania, przysłony i czułości ISO w dolnej części ekranu. Jest to ustawienie ekspozycji stosowane podczas wykonywania zdjęć (str. 175). Ustawienia ekspozycji dla nagrywania filmu nie zostaną wyświetlone. Należy pamiętać, że ustawienia ekspozycji dla nagrywania filmu mogą różnić się od ustawień dla fotografowania.
- W przypadku nagrywania filmu z automatyczną regulacją ekspozycji, informacje dotyczące czasu naświetlania i przysłony nie zostaną zapisane w pliku informacji o obrazie (Exif).

Korzystanie z lampy błyskowej Speedlite serii EX (sprzedawana osobno) wyposażonej w lampkę LED

Aparat jest zgodny z funkcją automatycznego włączania lampki LED w warunkach słabego oświetlenia (w trybie nagrywania z automatyczną regulacją ekspozycji). **Szczegółowe informacje można znaleźć w instrukcji obsługi lampy błyskowej Speedlite.**

Ikony ujęć

W przypadku nagrywania filmu w trybie strefy podstawowej zostanie wyświetlona ikona reprezentująca ujęcie wykryte przez aparat.

W przypadku niektórych scen lub warunków fotografowania wyświetlana ikona może nie odpowiadać rzeczywistemu ujęciu.

Tło \ Obiekt	Portret* ¹	Nie portret		Kolor tła
		Natura i otwarta przestrzeń	Zbliżenie* ²	
Jasne				Szare
	Pod światło			
Z niebieskim niebem				Jasnoniebieskie
	Pod światło			
Zachód słońca	* ³		* ³	Pomarańczowe
Światło punktowe				Ciemnoniebieskie
Ciemne				

*1: Wyświetlana wyłącznie wtedy, gdy metoda AF ustawiona jest jako [⌂+Śledzenie]. Jeśli ustawiono inną metodę AF, wyświetlana będzie ikona „Nie portret” nawet w przypadku wykrycia osoby.

*2: Wyświetlana, gdy podłączony obiektyw zarejestruje informacje o odległości. W przypadku korzystania z pierścienia pośredniego lub obiektywu do makrofotografii wyświetlana ikona może nie pasować do fotografowanego ujęcia.

*3: Zostanie wyświetlona ikona odpowiadająca wykrytemu ujęciu.

Nagrywanie z ręczną regulacją ekspozycji

W trybie <M> podczas nagrywania filmu można dowolnie ustawić czas naświetlania, przysłonę i czułość ISO. Opcje ręcznej ekspozycji podczas nagrywania filmu są przeznaczone dla zaawansowanych użytkowników.

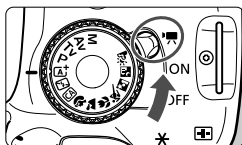

1 Ustaw przełącznik zasilania w pozycji <'ON'>.

- ▶ Będzie można usłyszeć dźwięk podnoszenia lustra, a następnie na monitorze LCD pojawi się obraz.



2 Ustaw pokrętko wyboru trybów w pozycji <M>.



3 Ustaw czas naświetlania i przysłonę.

- Aby ustawić czas naświetlania, obróć pokrętko <☀>. Dostępny zakres czasów naświetlania zależy od szybkości nagrywania <Ⓢ>.
 - $\frac{1}{60}$ / $\frac{1}{50}$: Od 1/4000 s do 1/60 s
 - $\frac{1}{30}$ / $\frac{1}{25}$ / $\frac{1}{24}$: Od 1/4000 s do 1/30 s
- Aby ustawić przysłonę, przytrzymaj wciśnięty przycisk <Av> i obróć pokrętko <☀>.

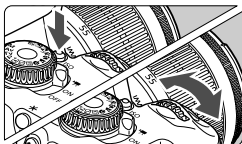

4 Ustaw czułość ISO.

- Naciśnij przycisk <ISO>, a następnie użyj przycisku <◀▶> lub obróć pokrętko <☀>, aby wybrać czułość ISO.
- Szczegółowe informacje dotyczące czułości ISO można znaleźć na następnej stronie.

5 Ustaw ostrość i nagraj film.

- Procedura jest taka sama, jak w punkcie 3 i 4 procedury „Nagrywanie z automatyczną regulacją ekspozycji” (str. 170).

Informacje dotyczące czułości ISO przy ręcznej regulacji ekspozycji

- W trybie [**Auto**] czułość ISO zostanie ustawiona automatycznie w zakresie ISO 100–6400.
- Czułość ISO w zakresie 100–6400 można ustawić ręcznie z dokładnością do pełnego stopnia. Jeśli w pozycji [**F4: Funkcje indywidualne (C.Fn)**] w ustawieniu [**2: Dodatkowe czułości (ISO)**] wybrano opcję [**1:Wł.**], ręczne ustawienie zakresu czułości ISO zostanie rozszerzone, aby można było wybrać wartość H (odpowiednik ISO 12800).
- Jeśli w pozycji [**F4: Funkcje indywidualne (C.Fn)**] w ustawieniu [**3: Priorytet jasnych partii obr.**] wybrano opcję [**1:Włącz**], czułość ISO będzie się mieściła w przedziale od ISO 200 do 6400.

- Ponieważ filmowane przy czułości ISO 12800 może skutkować znacznym poziomem zakłóceń, czułości te są oznaczone jako rozszerzone czułości ISO (wyświetlane jako „H”).
- Jeśli w menu [**F4: Funkcje indywidualne (C.Fn)**], w pozycji [**2: Dodatkowe czułości (ISO)**] wybrano pozycję [**1:Wł.**], to po przejściu z fotografowania na filmowanie maksymalny zakres ustawienia czułości będzie wynosił H (odpowiednik ISO 12800). Nawet po przełączeniu aparatu z powrotem w tryb fotografowania czułość ISO nie wróci do pierwotnego ustawienia.
- Kompensacja ekspozycji jest niedostępna.
- Nie zaleca się zmieniania czasu naświetlania lub przysłony podczas filmowania, ponieważ zmiany te zostaną zarejestrowane na filmie.
- Jeśli zmienisz czas naświetlania podczas filmowania przy oświetleniu jarzeniowym lub LED, może zostać sfilmowane migotanie obrazu.

- Po ustawieniu automatycznej czułości ISO można nacisnąć przycisk <✳>, aby zablokować czułość ISO.
- Po zmianie kompozycji można podejrzec zmianę poziomu ekspozycji na wskaźniku poziomu ekspozycji (str. 175) w porównaniu z ekspozycją przy naciśniętym przycisku <✳>.
- Naciśnięcie przycisku <INFO.> umożliwi wyświetlenie histogramu.
- Podczas filmowania poruszającego się obiektu zalecane jest ustawienie czasu naświetlania w zakresie od 1/30 s do 1/125 s. Im krótszy czas naświetlania, tym mniej płynnie wygląda ruch obiektu.

Wyświetlanie informacji



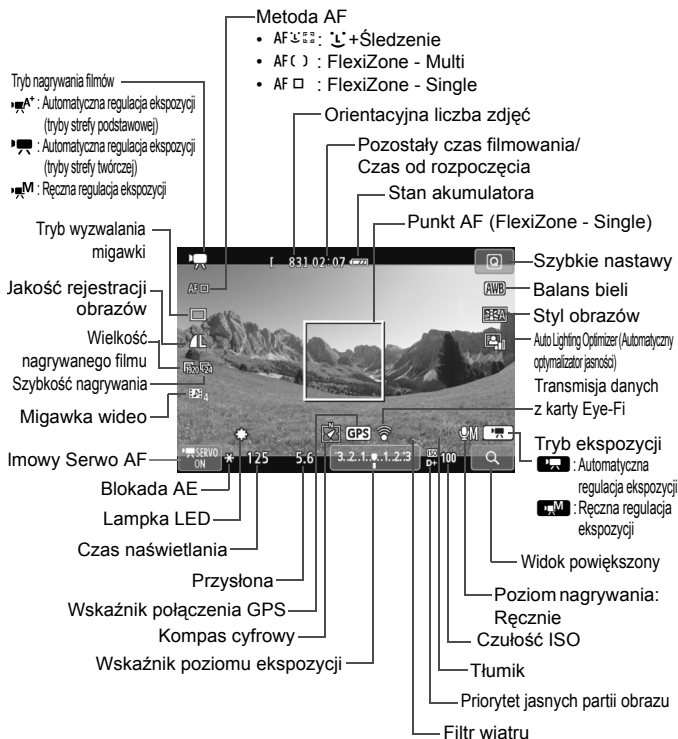



- Każde kolejne naciśnięcie przycisku <INFO.> powoduje zmianę wyświetlanych informacji.



Po rozpoczęciu nagrywania filmu wyświetlany pozostały czas nagrywania zostanie zastąpiony aktualnym czasem nagrywania filmu.

Uwagi dotyczące nagrywania filmów

- 
 - Podczas nagrywania filmów nie należy kierować obiektywu w stronę słońca. Ciepło światła słonecznego może spowodować przegrzanie i uszkodzenie migawki.
 - Po ustawieniu trybu <AWB> zmiana czułości ISO lub przysłony podczas nagrywania filmu może spowodować również zmianę balansu bieli.
 - Nagrywanie filmu przy oświetleniu jarzeniowym lub LED może powodować migotanie obrazu.
 - Zmiana ogniskowej obiektywu w trakcie filmowania nie jest zalecana. Zmiana ogniskowej obiektywu może spowodować zmiany ekspozycji niezależnie od tego, czy zmieniła się minimalna wartość przysłony obiektywu. W efekcie mogą zostać zarejestrowane zmiany ekspozycji (z wyjątkiem obiektywu EF-S 18-135 mm f/3,5-5,6 IS STM).
 - Nie można powiększyć obrazu podczas filmowania.
 - **Uwagi dotyczące nagrywania filmów można znaleźć na str. 195 i 196.**
 - **W razie potrzeby należy zapoznać się także z uwagami dotyczącymi fotografowania Live View na str. 165 i 166.**

- 
 - Ustawienia związane z filmowaniem znajdują się na kartach [ 1] i [ 2] (str. 191).
 - Podczas każdego nagrania filmu tworzony jest odrębny plik filmu. Jeśli rozmiar pliku przekroczy 4 GB, automatycznie zostanie utworzony nowy plik.
 - Pole widzenia obejmuje około 100% rzeczywistego obrazu filmowego (jeśli dla wielkości nagranych filmów wybrano opcję [ 1]).
 - Wbudowany w aparat mikrofon nagrywa dźwięk stereo (str. 170).
 - Do aparatu można podłączyć większość dostępnych w sprzedaży zewnętrznych mikrofonów stereo wyposażonych w miniwtyk 3,5 mm. Jeśli do złącza wejścia zewnętrznego mikrofonu w aparacie zostanie podłączony mikrofon zewnętrzny (str. 20), będzie on nadrzędny w stosunku do wbudowanego mikrofonu.
 - Pilot zdalnego sterowania RC-6 (sprzedawany osobno, str. 303) umożliwia rozpoczęcie i zatrzymanie nagrywania filmu, jeśli został ustawiony tryb wyzwania migawki < 1>. Ustaw przełącznik czasu w pozycji <2> (2-sekundowe opóźnienie), a następnie naciśnij przycisk transmisji. Ustawienie przełącznika w pozycji < 1> (tryb natychmiastowy), spowoduje włączenie funkcji zapisu zdjęć.
 - W przypadku użycia całkowicie naładowanego akumulatora LP-E8 łączny czas filmowania będzie wynosił: około 1 godz. 40 min w temperaturze pokojowej (23°C) i około 1 godz. 20 min w niskiej temperaturze (0°C).

Symulacja finalnego obrazu

Symulacja finalnego obrazu jest funkcją, która umożliwia wyświetlanie efektów Stylu obrazów, balansu bieli itp. na podglądzie obrazu.

Podczas filmowania wyświetlany obraz automatycznie odzwierciedla ustawienia wymienione poniżej.

Symulacja finalnego obrazu podczas filmowania

- Styl obrazów
 - * Zostaną odzwierciedlone wszystkie ustawienia, takie jak ostrość, kontrast, nasycenie kolorów i ton koloru.
- Balans bieli
- Korekcja balansu bieli
- Ekspozycja
- Głębina ostrości
- Auto Lighting Optimizer (Automatyczny optymalizator jasności)
- Korekcja jasności brzegów
- Priorytet jasnych partii obrazu

Fotografowanie

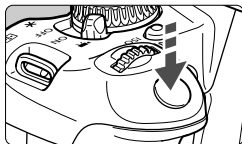

Podczas nagrywania filmów istnieje możliwość wykonywania zdjęć. W tym celu należy nacisnąć przycisk migawki do końca.

Fotografowanie podczas nagrywania filmu

- W momencie wykonania zdjęcia podczas filmowania, na filmie przez około 1 sekundę zostanie utrwalony nieruchomy obraz.
- Wykonane zdjęcie zostanie zapisane na karcie. W przypadku wyświetlania podglądu kadru w trybie Live View nagrywanie filmu zostanie wznowione automatycznie.
- Film i zdjęcie zostaną zapisane na karcie w postaci odrębnych plików.
- Poniżej zostały przedstawione funkcje związane z wykonywaniem zdjęć. Pozostałe funkcje są takie same, jak w przypadku nagrywania filmów.

Funkcja	Ustawienia
Jakość rejestracji obrazów	Zgodnie z ustawieniem [1: Jakość obrazu]. Jeśli została wybrana wielkość nagrywanego filmu [1920x1080] lub [1280x720], format obrazu wynosi 16:9. Jeśli została wybrana wielkość [640x480], format obrazu wynosi 4:3.
Czułość ISO*	<ul style="list-style-type: none"> • W przypadku fotografowania z automatyczną regulacją ekspozycji: Automatyczne ustawienie w zakresie ISO 100–6400. • W przypadku fotografowania z ręczną regulacją ekspozycji: Patrz „Informacje dotyczące czułości ISO przy ręcznej regulacji ekspozycji” na stronie 174.
Ustawienie ekspozycji	<ul style="list-style-type: none"> • Nagrywanie z automatyczną regulacją ekspozycji: Czas naświetlania i przysłona ustawione automatycznie (wyświetlone po naciśnięciu przycisku migawki do połowy). • Nagrywanie z ręczną regulacją ekspozycji: Ręczne ustawienie czasu naświetlania i przysłony.
Sekwencja naświetlania	Anulowane
Lampa błyskowa	Błysk wyłączony

* Jeśli ustawiono priorytet jasnych partii obrazu, dostępny zakres czułości ISO będzie rozpoczął się od ISO 200.

Bez względu na ustawienie trybu wyzwala migawki — w przypadku wykonania zdjęcia podczas filmowania zostanie zastosowany tryb pojedynczych zdjęć.

-  Naciśnięcie przycisku migawki do połowy w celu automatycznego wyregulowania ostrości podczas filmowania może mieć następujące skutki.
- Możliwa jest chwilowa utrata ostrości.
 - Jasność nagranego filmu może być inna niż rzeczywista jasność ujęcia.
 - Nagrywany film może zostać chwilowo zatrzymany.
 - Na filmie mogą zostać nagrane dźwięki pracy obiektywu. Mogą zostać nagrane dźwięki pracy obiektywu.
 - Nie można zrobić zdjęcia, jeśli ostrość nie została ustawiona, na przykład gdy obiekt jest w ruchu.

Ustawienia funkcji fotografowania

W tym rozdziale zostały opisane ustawienia funkcji nagrywania filmów.

Szybkie nastawy

Naciśnięcie przycisku <Q> podczas wyświetlania obrazu na monitorze LCD pozwala ustawić dowolną z następujących funkcji: **metodę AF**, **wyzwalanie migawki**, **jakość rejestracji obrazów (zdjęcia)**, **wielkość nagrywanego filmu**, **migawki wideo**, balans bieli, Styl obrazów i Auto Lighting Optimizer (Automatyczny optymalizator jasności).

W trybach strefy podstawowej można ustawić tylko funkcje wyróżnione pogrubioną czcionką.



1 Naciśnij przycisk <Q>. (10)

- ▶ Zostaną wyświetlone funkcje, które można ustawić.

2 Wybierz i ustaw funkcję.

- Użyj przycisku <▲▼>, aby wybrać funkcję.
- ▶ Zostanie wyświetlona wybrana funkcja i przewodnik funkcji (str. 52).
- Użyj przycisku <◀▶> lub obróć pokrętkę <🌀>, aby zmienić ustawienie.
- Aby skonfigurować ustawienie trybu wyzwalania migawki <📷> lub parametry Stylu obrazów, naciśnij przycisk <INFO.>.

3 Zamknij ekran ustawień.

- Naciśnij przycisk <SET>, aby zakończyć ustawianie i wrócić do filmowania.
- Można również wybrać opcję <↩>, aby wrócić do filmowania.

MENU Ustawianie wielkości nagrywanego filmu ■



Pozycja menu [**2: Wielk.nagr. filmu**] umożliwia wybranie dla filmu rozdzielczości [****x****] oraz szybkości nagrywania [**25**] (liczba klatek nagrywanych w ciągu sekundy). Wartość **25** (szybkość nagrywania) zmienia się automatycznie w zależności od ustawienia [**2: Standard TV**].

● Wielkość obrazu

- 1920 [1920x1080]** : Jakość rejestracji Full High-Definition (Full HD).
Format obrazu wynosi 16:9.
- 1280 [1280x720]** : Jakość rejestracji High-Definition (HD).
Format obrazu wynosi 16:9.
- 640 [640x480]** : Standardowa jakość rejestracji.
Proporcje kadru wynoszą 4:3.

● Szybkość nagrywania (kl./s: klatki na sekundę)

- 30/60** : Dla obszarów, w których obowiązuje standard telewizyjny NTSC (Ameryka Północna, Japonia, Korea, Meksyk itp.).
- 25/50** : Dla obszarów, w których obowiązuje standard telewizyjny PAL (Europa, Rosja, Chiny, Australia itp.).
- 24** : Używany głównie w przypadku filmów kinowych.

Łączny czas nagrywania i rozmiar pliku na minutę

Wielkość nagrywanego filmu		Łączny czas nagrywania (przybliżony)			Rozmiar pliku (przybliżony)
		Karta 4 GB	Karta 8 GB	Karta 16 GB	
[1920x1080]		11 min	22 min	44 min	330 MB/min
					
					
[1280x720]		11 min	22 min	44 min	330 MB/min
					
[640x480]		46 min	1 godz. 32 min	3 godz. 4 min	82,5 MB/min
					

- **Informacje dotyczące plików filmowych większych niż 4 GB**

Nawet w przypadku, gdy plik nagrywanego filmu przekroczy rozmiar 4 GB, można nadal bez przerwy filmować.

Podczas filmowania na około 30 s przed osiągnięciem przez plik nagrywanego filmu rozmiaru 4 GB aktualny czasu nagrywania filmu wyświetlany na ekranie filmowania zacznie migać. Jeśli będziesz kontynuować filmowanie, a rozmiar pliku przekroczy 4 GB, zostanie automatycznie utworzony nowy plik filmu, a aktualny czas nagrywania filmu lub kod czasowy przestanie migać.

Podczas odtwarzania filmu należy odtworzyć każdy plik osobno. Plików filmowych nie można automatycznie odtwarzać kolejno jeden po drugim. Po zakończeniu odtwarzania filmu wybierz kolejny film do odtwarzania.

- **Ograniczenie długości filmowania**

Maksymalny czas nagrywania jednego ujęcia filmu wynosi 29 min 59 s.

Jeśli długość filmu osiągnie 29 min 59 s, nagrywanie filmu zostanie automatycznie zatrzymane. Filmowanie można wznowić przez naciśnięcie przycisku  (rozpocznie się nagrywanie nowego pliku filmu).

 Wzrost temperatury wewnętrznej aparatu może spowodować zatrzymanie filmowania przed upływem maksymalnego czasu nagrywania przedstawionego w tabeli powyżej (str. 196).

MENU Nagrywanie migawek wideo

Funkcja nagrywania migawek wideo pozwala na łatwe tworzenie krótkich filmów.

Migawka wideo to film o długości około 2, 4 lub 8 sekund. Kolekcja migawek wideo jest określana jako album migawek wideo i może być zapisana na karcie jako pojedynczy plik filmu. Zmieniając ujęcie lub kąt podczas kolejnych migawek, można tworzyć dynamiczne krótkie filmy. Album migawek wideo może być odtwarzany z podkładem muzycznym (str. 188, 251).

Koncepcja albumu migawek wideo

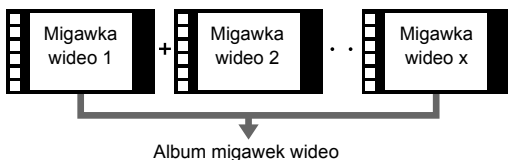

Ustawienie czasu nagrywania migawki wideo

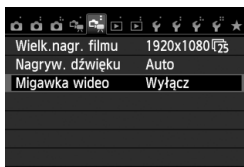

1 Wybierz pozycję [Migawka wideo].

- Na karcie [2] wybierz pozycję [Migawka wideo], a następnie naciśnij przycisk <SET>.



2 Wybierz pozycję [Włącz].

- Wybierz pozycję [Włącz], a następnie naciśnij przycisk <SET>.



3 Wybierz pozycję [Ustawienia albumu].

- Wybierz pozycję [Ustawienia albumu], a następnie naciśnij przycisk <SET>.
- Jeśli chcesz kontynuować filmowanie w istniejącym albumie, zapoznaj się z informacjami zawartymi w części „Dodawanie do istniejącego albumu” (str. 187).

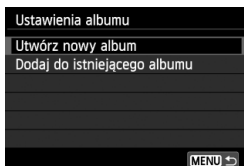

4 Wybierz pozycję [Utwórz nowy album].

- Wybierz pozycję [Utwórz nowy album], a następnie naciśnij przycisk <SET>.



5 Wybierz długość migawki wideo.

- Naciśnij przycisk <SET> i użyj <▲▼>, aby wybrać długość migawki wideo, a następnie naciśnij przycisk <SET>.



Czas nagrywania

6 Wybierz pozycję [OK].

- Wybierz pozycję [OK], a następnie naciśnij przycisk <SET>.
- Naciśnij przycisk <MENU>, aby wyjść z menu i wrócić do ekranu filmowania. Zostanie wyświetlony niebieski pasek oznaczający długość migawki wideo.
- Patrz „Tworzenie albumu migawek wideo” (str. 185).

Tworzenie albumu migawek wideo



7 Nagraj pierwszą migawkę wideo.

- Naciśnij przycisk <[camera icon]>.
- ▶ Niebieski pasek oznaczający czas nagrywania będzie się stopniowo zmniejszał. Kiedy minie ustawiony czas, nagrywanie zostanie automatycznie zatrzymane.
- ▶ Kiedy zgaśnie monitor LCD i kontrolka dostępu przestanie migać, zostanie wyświetlony ekran potwierdzenia (str. 186).



8 Zapisz nagranie jako album migawek wideo.

- Użyj przycisku <[left/right arrow]>, aby wybrać pozycję [Zapisz jako album], a następnie naciśnij przycisk <[SET]>.
- ▶ Film zostanie zapisany jako pierwsza migawka wideo w albumie.

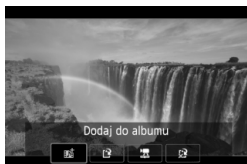

9 Kontynuuj nagrywanie, aby zarejestrować kolejne migawki wideo.

- Powtórz punkt 7, aby nagrać następną migawkę wideo.
- Użyj przycisku <[left/right arrow]>, aby wybrać pozycję [Dodaj do albumu], a następnie naciśnij przycisk <[SET]>.
- Aby utworzyć inny album migawek wideo, wybierz pozycję [Zapisz jako nowy album], a następnie naciśnij przycisk [OK].

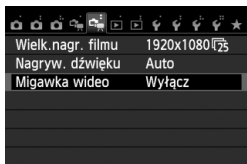

10 Zakończ nagrywanie migawek wideo.

- Dla ustawienia [Migawka wideo] wybierz wartość [Wyłącz]. Aby powrócić do normalnego filmowania, upewnij się, że została wybrana wartość [Wyłącz].
- Naciśnij przycisk <[MENU]>, aby wyjść z menu i wrócić do normalnego ekranu filmowania.

Opcje w punkcie 8 i 9

Funkcja	Opis
Zapisz jako album (punkt 8)	Film zostanie zapisany jako pierwsza migawka wideo w albumie.
Dodaj do albumu (punkt 9)	Właśnie nagrana migawka wideo zostanie dodana do albumu zarejestrowanego bezpośrednio wcześniej.
Zapisz jako nowy album (punkt 9)	Zostanie utworzony nowy album migawek wideo, a film wideo zostanie zapisany jako pierwsza migawka wideo. Nowy album zostanie zapisany w innym pliku niż album zapisany poprzednio.
Odtwórz migawkę wideo (punkt 8 i 9)	Zostanie odtworzone właśnie nagrana migawka wideo. Informacje dotyczące operacji odtwarzania można znaleźć w poniższej tabeli.
Nie zapisuj w albumie (punkt 8) Usuń bez zapisywania w albumie (punkt 9)	Aby usunąć właśnie nagrany migawkę wideo i nie zapisywać jej w albumie, wybierz pozycję [OK] .

Operacje funkcji [Odtwórz migawkę wideo]

Funkcja	Opis opcji odtwarzania
Odtwórz	Naciśnięcie przycisku <SET> pozwala na rozpoczęcie lub wstrzymanie odtwarzania właśnie nagranej migawki wideo.
Klatka pierwsza	Wyświetla pierwszą scenę pierwszej migawki wideo w albumie.
Poprzednia migawka wideo*	Każde naciśnięcie przycisku <SET> powoduje cofnięcie migawki wideo o kilka sekund.
Klatka poprzednia	Każde naciśnięcie przycisku <SET> powoduje wyświetlenie poprzedniej klatki. Przytrzymanie przycisku <SET> spowoduje przewinięcie filmu do tyłu.
Klatka następną	Każde naciśnięcie przycisku <SET> powoduje wyświetlenie następnej klatki. Przytrzymanie przycisku <SET> spowoduje przewinięcie filmu do przodu.
Następna migawka wideo*	Każde naciśnięcie przycisku <SET> powoduje przesunięcie migawki wideo o kilka sekund do przodu.
Klatka ostatnia	Wyświetla ostatnią scenę ostatniej migawki wideo w albumie.
	Pozycja odtwarzania
mm' ss"	Czas odtwarzania (minuty:sekundy)
Głośność	Głośność wbudowanego głośnika (str. 250) można regulować pokrętkiem <GŁOŚNOŚĆ>.
	Naciśnięcie przycisku <MENU> umożliwia powrót do poprzedniego ekranu.

* Przesunięcie czasu dla funkcji **[Poprzednia migawka wideo]** lub **[Następna migawka wideo]** odpowiada liczbie sekund ustawionej dla funkcji **[Migawka wideo]** (około 2, 4 lub 8 sekund).

Dodawanie do istniejącego albumu

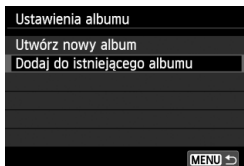

1 Wybierz pozycję [Dodaj do istniejącego albumu].

- Wykonaj czynności opisane w punkcie 4 na stronie 184, aby wybrać pozycję **[Dodaj do istniejącego albumu]**, a następnie naciśnij przycisk <SET>.



2 Wybierz istniejący album.

- Użyj przycisku <◀▶>, aby wybrać album, a następnie naciśnij przycisk <SET>.
- W oknie dialogowym wybierz pozycję **[OK]**, a następnie naciśnij przycisk <SET>.
- ▶ Niektóre ustawienia migawki wideo zostaną zmienione tak, aby odpowiadały ustawieniom istniejącego albumu.
- Naciśnij przycisk <MENU>, aby wyjść z menu i wrócić do ekranu filmowania.

3 Nagraj migawkę wideo.

- Patrz „Tworzenie albumu migawek wideo” (str. 185).



Nie można wybrać albumu nagranych za pomocą innego aparatu.

Przewrogi dotyczące rejestrowania migawek wideo

- Do albumu można dodawać migawki wideo wyłącznie o takim samym czasie nagrywania (około 2, 4 lub 8 sekund długości).
- Należy pamiętać, że wykonanie dowolnej z poniższych czynności podczas nagrywania migawek wideo spowoduje utworzenie nowego albumu dla kolejnych migawek wideo.
 - Zmiana ustawienia [Wielk.nagr. filmu] (str. 181).
 - Zmiana ustawienia [Nagryw. dżw.] z [Auto] lub [Ręcznie] na [Wyłącz] lub z [Wyłącz] na [Auto] lub [Ręcznie] (str. 193).
 - Aktualizacja oprogramowania wewnętrznego.
- Podczas nagrywania migawek wideo nie można wykonywać zdjęć.
- Czas nagrywania migawki wideo jest jedynie przybliżony. Czas nagrywania wyświetlany podczas odtwarzania może nie być dokładny, zależnie od szybkości nagrywania.

Odtwarzanie albumu

Ukończony album można odtwarzać w taki sam sposób, jak normalny film (str. 250).



1 Odtwórz film.

- Naciśnij przycisk <▶>, aby wyświetlić obraz.



2 Wybierz album.

- Użyj przycisku <◀▶>, aby wybrać album.
- Podczas wyświetlania pojedynczego obrazu ikona [SET] wyświetlana w lewym górnym rogu oznacza migawkę wideo.

3 Odtwórz album.

- Naciśnij przycisk <SET>.
- Na wyświetlonym panelu odtwarzania filmu wybierz pozycję [▶] (Odtwórz), a następnie naciśnij przycisk <SET>.



Muzyka w tle

- Muzyka rejestrowana na karcie pamięci może być wykorzystywana wyłącznie do użytku prywatnego. Nie wolno naruszać praw autorskich.
- Podkład muzyczny można odtwarzać wraz z albumami, zwykłymi filmami, a także pokazami przezroczy odtwarzanymi w aparacie (str. 251, 254). Aby odtworzyć podkład muzyczny, najpierw należy skopiować podkład muzyczny z karty pamięci za pomocą oprogramowania EOS Utility (dostarczone). Informacje dotyczące kopiowania podkładu muzycznego można znaleźć w instrukcji obsługi oprogramowania zamieszczonej w postaci pliku PDF na dysku CD-ROM.

Edytowanie albumu

Po zakończeniu filmowania migawki wideo można przesuwać, usuwać lub odtwarzać w albumie.



1 Na panelu odtwarzania wybierz przycisk [X] (Edycja).

- ▶ Zostanie wyświetlony ekran edycji.



2 Wybierz czynność edycji.

- Użyj przycisków <◀▶>, aby wybrać czynność edycji, a następnie naciśnij przycisk <SET>.

Funkcja	Opis
↔ Przesuń migawkę	Użyj przycisku <◀▶>, aby wybrać migawkę wideo, którą chcesz przesunąć, a następnie naciśnij przycisk <SET>. Użyj przycisku <◀▶>, aby przesunąć migawkę wideo, a następnie naciśnij przycisk <SET>.
🗑 Usuń migawkę	Użyj przycisku <◀▶>, aby wybrać migawkę wideo, którą chcesz usunąć, a następnie naciśnij przycisk <SET>. Na wybranej migawce wideo zostanie wyświetlona ikona [🗑]. Ponowne naciśnięcie przycisku <SET> spowoduje anulowanie zaznaczenia, a ikona [🗑] zniknie z ekranu.
▶ Odtwórz migawkę	Użyj przycisku <◀▶>, aby wybrać migawkę wideo, którą chcesz odtworzyć, a następnie naciśnij przycisk <SET>.



3 Zapisz album po edycji.

- Naciśnij przycisk <MENU>, aby wrócić do panelu edycji w dolnej części ekranu.
- Użyj przycisku <◀▶>, aby wybrać pozycję [⏏] (Zachowaj), a następnie naciśnij przycisk <SET>.
- ▶ Zostanie wyświetlony ekran zapisywania.
- Aby zapisać film jako nowy, wybierz pozycję [**Nowy plik**]. Aby zapisać plik filmu, zastępując oryginał, wybierz pozycję [**Zastąp**], a następnie naciśnij przycisk <SET>.

⚠ Niski poziom naładowania akumulatora uniemożliwia edycję albumów. Użyj w pełni naładowanego akumulatora.

📄 Dostarczone oprogramowanie wykorzystywane z albumami

- **EOS Video Snapshot Task:** można edytować albumy. Dodatek do oprogramowania ImageBrowser EX jest automatycznie pobierany z Internetu za pomocą funkcji automatycznej aktualizacji.

MENU Ustawienia funkcji menu filmów

Po ustawieniu przełącznika zasilania w pozycji <MF> na karcie [MENU 1] i [MENU 2] zostaną wyświetlone funkcje związane z filmowaniem. Poniżej przedstawiono opcje menu.

Menu [MENU 1]

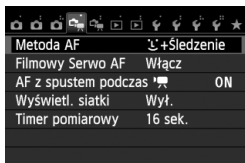

Menu [MENU 2]

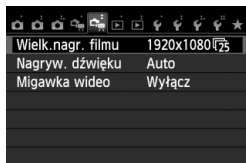

● Metoda AF

Metody AF są identyczne, jak te opisane na stronach 153–159. Można wybrać opcję [☺+Śledzenie], [FlexiZone - Multi] lub [FlexiZone - Single].

● Filmowy Serwo AF

Domyślnie ustawiona jest opcja [Włącz]. Bez względu na to ustawienie ostrość można ustawić przez naciśnięcie przycisku migawki do połowy.

• Jeśli została wybrana opcja [Włącz]:

- Przez cały czas filmowania ostrość jest ustawiana na poruszający się obiekt. Należy pamiętać, że aparat może zarejestrować dźwięki pracy obiektywu. Aby ograniczyć możliwość nagrania dźwięków pracy obiektywu, należy korzystać z dostępnych w sprzedaży mikrofonów zewnętrznych. W przypadku obiektywu EF-S 18-135 mm f/3,5-5,6 IS STM dźwięki generowane podczas ustawiania ostrości w trakcie filmowania są minimalne.
- W trybie Filmowy Serwo AF należy wyłączyć zasilanie przed przełączeniem przełącznika trybu ostrości na obiektywie do pozycji <MF>.

- Aby zatrzymać ostrość w określonym momencie lub zapobiec nagrywaniu dźwięków pracy obiektywu przed lub podczas filmowania, można tymczasowo wyłączyć funkcję Filmowy Serwo AF przez wykonanie poniższych czynności. Po wyłączeniu funkcji Filmowy Serwo AF punkt AF zmieni kolor na szary. Po ponownym wykonaniu tej samej czynności funkcja Filmowy Serwo AF zostanie ponownie włączona.
 - Naciśnij przycisk <⚡>.
 - Dotknij ikony [SERVOAF] w lewym dolnym rogu ekranu.
 - Jeśli w pozycji [6: Spust migawki/Przyc.blok.AE] ustawiono opcję [2: AF/Blokada AF, bez blok.AE] w menu [4: Funkcje indywidualne (C.Fn)], funkcja Filmowy Serwo AF zostanie zatrzymana po przytrzymaniu przycisku <✳>. Zwolnienie przycisku <✳> spowoduje wznowienie funkcji Filmowy Serwo AF.
- Naciśnięcie przycisku <MENU> lub <▶>, zmiana metody AF lub użycie przełącznika trybu ostrości na obiektywie spowoduje zatrzymanie funkcji Filmowy Serwo AF. Działanie funkcji zostanie wznowione po powrocie do filmowania.
- **Przestrogi dotyczące korzystania z funkcji [Filmowy Serwo AF] po ustawieniu opcji [Włącz] — patrz str. 197.**
- **Gdy wybrana jest opcja [Wyłącz]:**
 - Ostrość można ustawiać tylko wtedy, gdy przycisk migawki jest naciśnięty do połowy.
- **Automatyczna regulacja ostrości uruchamiana przyciskiem migawki w trybie [] (nagrywanie filmu)**

Naciśnięcie przycisku migawki podczas filmowania umożliwia wykonanie zdjęcia. Domyślnie ustawiona jest wartość [ONE SHOT].

 - **W przypadku ustawienia opcji [ONE SHOT]:**
 - Można ponownie ustawić ostrość i zrobić zdjęcie przez naciśnięcie przycisku migawki do połowy podczas filmowania.
 - W przypadku fotografowania statycznego (nieruchomego) obiektu, można robić zdjęcia z dokładną regulacją ostrości.
 - **Gdy wybrana jest opcja [Wyłącz]:**
 - Wykonywanie zdjęcia można rozpocząć w każdej chwili przez naciśnięcie przycisku migawki, nawet jeśli nie została ustawiona ostrość. Jest to przydatne, gdy zwalnianie migawki ma mieć pierwszeństwo nad regulacją ostrości.

- **Wyświetl. siatki**

Wybór ustawienia [**Siatka 1** \equiv] lub [**Siatka 2** \equiv] powoduje wyświetlenie linii siatki ułatwiających ustawienie aparatu w pionie lub w poziomie.

- **Timer pomiarowy** [★]

Funkcja ta pozwala zmienić czas wyświetlania ustawień ekspozycji (czas blokady AE).

- **Wielk.nagr. filmu**

Można tu ustawić rozdzielczość nagrywanego filmu (wielkość obrazu i szybkość nagrywania). Szczegółowe informacje można znaleźć na str. 181–182.

- **Nagryw. dźwięku** [★]



Miernik poziomu

Standardowo wbudowany mikrofon nagrywa dźwięk w systemie stereo. Jeśli do złącza wejścia zewnętrznego mikrofonu w aparacie (str. 20) zostanie podłączony mikrofon zewnętrzny wyposażony w miniwytyk (średnica 3,5 mm), będzie on nadrzędny w stosunku do wbudowanego mikrofonu.

Opcje nagrywania dźwięku

- [Auto]** : Poziomu nagrywania dźwięku jest ustawiany automatycznie. Automatyczna kontrola poziomu działa automatycznie na podstawie poziomu dźwięku.
- [Ręcznie]** : Opcja przeznaczona dla zaawansowanych użytkowników. Pozwala ustawić jeden z 64 poziomów nagrywania dźwięku. Wybierz opcję [**Poziom nagr.**] i spójrz na pomiar poziomu, naciskając jednocześnie przycisk <◀▶>, aby wyregulować poziom głośności nagrania. Spoglądając na wskaźnik wartości szczytowych (około 3 sekundy), skoryguj poziom w taki sposób, aby poziom po prawej stronie wartości „12” (-12 dB) były wskazywane tylko przy najgłośniejszych dźwiękach. Jeśli poziom przekracza wartość „0”, dźwięk będzie zniekształcony.
- [Wyłącz]** : Dźwięk nie będzie nagrywany.

[Filtr wiatru]

Jeśli w tej pozycji wybrano wartość **[Włącz]**, odgłos szumu wiatru na zewnątrz nie będzie tak wyraźnie słyszalny. Funkcja ta ma wpływ wyłącznie na wbudowany mikrofon.

Warto pamiętać, że opcja **[Włącz]** redukuje także niskie dźwięki, więc gdy nie ma wiatru, należy wybrać opcję **[Wyłącz]**. Nagrywany dźwięk będzie bardziej naturalny niż w przypadku użycia opcji **[Włącz]**.

[Tłumik]

Nawet po wybraniu w pozycji **[Nagryw. dźwięku]** wartości **[Auto]** lub **[Ręcznie]** i rozpoczęciu filmowania dźwięk może zostać zniekształcony, jeśli jest on bardzo głośny. W takim przypadku zalecane jest wybranie wartości **[Włącz]**.



- W trybach strefy podstawowej dostępne wartości dla pozycji **[Nagryw. dźwięku]** to **[Wł.]** i **[Wył.]**. Wybranie opcji **[Wł.]** spowoduje włączenie funkcji automatycznego ustawiania poziomu nagrywanego dźwięku (podobnie jak w przypadku opcji **[Auto]**). Filtr wiatru nie zostanie jednak zastosowany.
- Nie można regulować balansu głośności dźwięku między kanałem L (lewy) i R (prawy).
- Zarówno w przypadku lewego, jak i prawego kanału dźwięk jest nagrywany z częstotliwością próbkowania 48 kHz i 16-bitową jakością.

● **Migawka wideo**

Można rejestrować migawki wideo. Szczegółowe informacje na ten temat można znaleźć na str. 183.



Uwagi dotyczące filmowania

Biała <🔴> i czerwona <🔴> ikona ostrzeżenia o wysokiej temperaturze wewnętrznej

- Jeśli temperatura wewnętrzna aparatu wzrośnie wskutek długotrwałego filmowania lub wysokiej temperatury otoczenia, zostanie wyświetlona biała ikona <🔴>. Filmowanie podczas wyświetlania tej ikony praktycznie nie ma wpływu na jakość filmu. Jednakże w przypadku fotografowania jakość zdjęć może być obniżona. Zaleca się czasowe zatrzymanie fotografowania i zaczekanie na obniżenie temperatury aparatu.
- Jeśli po wyświetleniu białej ikony <🔴> temperatura wewnętrzna aparatu jeszcze bardziej wzrośnie, zaczną migać czerwona ikona <🔴>. Ta migająca ikona oznacza, że filmowanie wkrótce zostanie automatycznie wyłączone. Dalsze nagrywanie nie będzie możliwe aż do momentu obniżenia temperatury wewnętrznej aparatu. W takiej sytuacji należy wyłączyć zasilane i odczekać na ostygnięcie aparatu.
- Długotrwałe filmowanie w wysokiej temperaturze powoduje, że ikony <🔴> i <🔴> pojawiają się szybciej. Jeśli aparat nie jest używany, należy go wyłączyć.

Nagrywanie

- Jeśli zamocowany obiektyw wyposażono w mechanizm Image Stabilizer (Stabilizator obrazu), a użytkownik ustawi przełącznik Image Stabilizer (Stabilizator obrazu) (IS) w pozycji <ON>, funkcja Image Stabilizer (Stabilizator obrazu) będzie aktywna nawet wtedy, gdy przycisk migawki nie zostanie naciśnięty do połowy. Korzystanie z funkcji Image Stabilizer (Stabilizator obrazu) powoduje zużywanie energii akumulatora i może spowodować skrócenie czasu nagrywania filmów lub zmniejszenie liczby możliwych do wykonania zdjęć. W przypadku korzystania ze statywu lub jeśli funkcja Image Stabilizer (Stabilizator obrazu) jest zbędna, przełącznik IS należy ustawić w pozycji <OFF>.
- Wbudowany mikrofon aparatu nagrywa także dźwięki pracy aparatu. Użycie mikrofonu zewnętrznego pozwala uniknąć nagrania dźwięków pracy aparatu lub ich zredukowania.
- Do złącza wejścia mikrofonu zewnętrznego aparatu należy podłączać wyłącznie mikrofon zewnętrzny.
- Jeśli podczas nagrywania filmów z automatyczną regulacją ekspozycji nastąpi zmiana jasności, fragment, w którym to nastąpiło, może przez krótką chwilę pozostać nieruchomy podczas odtwarzania filmu. W takich przypadkach należy nagrywać filmy z ręczną regulacją ekspozycji.

Uwagi dotyczące filmowania

Nagrywanie

- W przypadku korzystania z kart o małej szybkości zapisu — podczas filmowania może pojawić się pięciostopniowy wskaźnik po prawej stronie ekranu. Wskaźnik informuje, ile danych nie zostało jeszcze zapisanych na karcie (zapełnienie bufora pamięci). Dla kart o małej szybkości zapisu wartości na skali wskaźnika będą rosły szybciej. Jeśli wskaźnik pokaże maksymalną wartość, nagrywanie filmu zostanie automatycznie zatrzymane. W przypadku kart o dużej szybkości zapisu wskaźnik nie zostanie wyświetlony lub (jeśli zostanie wyświetlony) nastąpi nieznaczny wzrost jego wartości. Przed rozpoczęciem nagrywania należy zarejestrować kilka filmów testowych w celu sprawdzenia szybkości zapisu.
- W przypadku pojawienia się w kadrze bardzo silnego źródła światła jasne obszary na monitorze LCD mogą być przyciemnione. Podczas nagrywania filmów jasne obszary będą wyświetlane niemal identycznie jak w przypadku obrazu wyświetlanego na monitorze LCD.

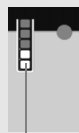

Wskaźnik

Zapisywanie zdjęć podczas nagrywania filmów

- Informacje dotyczące jakości obrazu zdjęć można znaleźć w rozdziale „Jakość obrazu” na stronie 165.

Połączenie z telewizorem

- W przypadku podłączenia aparatu do telewizora (str. 258, 261) i nagrywania filmu odbiornik telewizyjny nie będzie emitował dźwięku. Mimo to dźwięk zostanie nagrany prawidłowo.



Przestrogi dotyczące korzystania z funkcji [Filmowy Serwo AF] po ustawieniu opcji [Włącz]

Warunki fotografowania utrudniające regulację ostrości:

- Obiekty, które szybko przybliżają się do aparatu lub oddalają się od niego.
 - Obiekt poruszający się w niewielkiej odległości od aparatu.
 - Więcej informacji w części „Warunki fotografowania utrudniające regulację ostrości” na stronie 159.
- W związku z tym, że korzystanie z funkcji Filmowy Serwo AF powoduje zużywanie energii akumulatora, liczba możliwych do zrobienia zdjęć będzie mniejsza, a czas nagrywania filmów będzie krótszy.
 - Przybliżenie lub powiększenie obrazu spowoduje chwilowe zatrzymanie działania funkcji Filmowy Serwo AF.
 - **Jeśli podczas filmowania obiekt zbliży się lub oddali lub aparat zostanie przesunięty w pionie lub poziomie (panorama), obraz może tymczasowo rozszerzyć się lub zawęzić (zmiana powiększenia obrazu).**



7

Przydatne funkcje

- Wyłączanie sygnału dźwiękowego (str. 200)
- Przypomnienie o karcie (str. 200)
- Ustawianie czasu kontrolnego wyświetlania obrazu (str. 200)
- Ustawianie czasu automatycznego wyłączenia zasilania (str. 201)
- Regulowanie jasności monitora LCD (str. 201)
- Tworzenie i wybieranie folderu (str. 202)
- Sposoby numeracji plików (str. 204)
- Ustawianie informacji o prawach autorskich (str. 206)
- Automatyczne obracanie obrazów pionowych (str. 208)
- Sprawdzanie ustawień aparatu (str. 209)
- Przywracanie domyślnych ustawień aparatu (str. 210)
- Zapobieganie automatycznemu wyłączeniu monitora LCD (str. 213)
- Zmiana koloru ekranu ustawień fotografowania (str. 213)
- Ustawianie lampy błyskowej (str. 214)
- Automatyczne czyszczenie matrycy (str. 219)
- Dołączanie danych dla retuszu kurzu (str. 220)
- Ręczne czyszczenie matrycy (str. 222)

Przydatne funkcje

MENU Wyłączanie sygnału dźwiękowego

Użytkownik może wyłączyć sygnał dźwiękowy emitowany po uzyskaniu ostrości, w czasie pracy z samowyzwalaczem i podczas sterowania ekranem dotykowym.



Na karcie [**1**] wybierz pozycję [**Sygnał "bip"**], a następnie naciśnij przycisk <SET>. Wybierz pozycję [**Wyłącz**], a następnie naciśnij przycisk <SET>. Aby wyciszyć sygnał dźwiękowy tylko podczas sterowania ekranem dotykowym, wybierz opcję [**Dotknij->**].

MENU Przypomnienie o karcie

Ta ustawienie uniemożliwia fotografowanie w przypadku braku karty w aparacie.

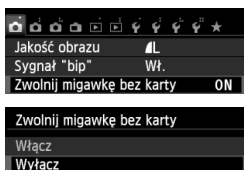

Na karcie [**1**] wybierz pozycję [**Zwolnij migawkę bez karty**], a następnie naciśnij przycisk <SET>. Wybierz pozycję [**Wyłącz**], a następnie naciśnij przycisk <SET>.

Jeśli w przypadku braku karty w aparacie zostanie naciśnięty przycisk migawki, w wizjerze pojawi się komunikat „**Card**” i zwolnienie migawki nie będzie możliwe.

MENU Ustawianie czasu kontrolnego wyświetlania obrazu

Użytkownik może ustawić czas wyświetlania obrazu na monitorze LCD bezpośrednio po wykonaniu zdjęcia. Wybranie ustawienia [**Wył.**] powoduje, że obraz nie będzie wyświetlany bezpośrednio po wykonaniu zdjęcia. Wybranie ustawienia [**bez limitu**] powoduje, że kontrolne wyświetlanie obrazu będzie trwało aż do upłynięcia czasu określonego w ustawieniu [**Autom. wyłącz.**]. Podczas kontrolnego wyświetlania obrazu, w przypadku wykonania dowolnej czynności na aparacie, np. naciśnięcia do połowy spustu migawki, pogląd obrazu zostanie wyłączony.

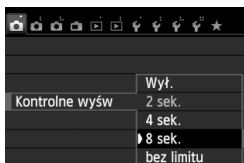

Na karcie [**1**] wybierz pozycję [**Kontrolne wyśw**], a następnie naciśnij przycisk <SET>. Wybierz żądane ustawienie, a następnie naciśnij przycisk <SET>.

MENU Ustawianie czasu automatycznego wyłączenia zasilania

W celu zaoszczędzenia energii akumulatora aparat wyłącza się automatycznie po upływie ustawionego czasu bezczynności. Użytkownik może ustawić czas automatycznego wyłączenia zasilania. Jeśli aparat wyłączył się ze względu na ustawienie automatycznego wyłączenia zasilania, można go ponownie uruchomić, naciskając przycisk migawki do połowy lub dowolny z następujących przycisków: <MENU>, <INFO.>, <▶>, <📷> itp.

Wybranie ustawienia [Wyłącz] powoduje, że w celu zaoszczędzenia energii akumulatora należy wyłączyć aparat lub nacisnąć przycisk <INFO.>, aby wyłączyć monitor LCD.

Jeśli po wybraniu ustawienia [Wyłącz] aparat nie jest używany przez 30 min, monitor LCD wyłącza się automatycznie. Aby ponownie włączyć monitor LCD, należy nacisnąć przycisk <INFO.>.

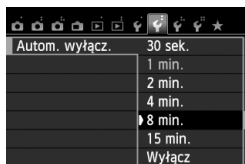

Na karcie [📷] wybierz pozycję [**Autom. wyłącz.**], a następnie naciśnij przycisk <SET>. Wybierz żądane ustawienie, a następnie naciśnij przycisk <SET>.

MENU Regulowanie jasności monitora LCD

Aparat pozwala wyregulować poziom jasności monitora LCD, aby zapewniał bardziej czytelny obraz.

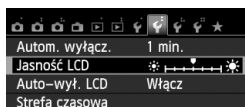

Na karcie [📷] wybierz pozycję [**Jasność LCD**], a następnie naciśnij przycisk <SET>. W momencie wyświetlania ekranu regulacji użyj przycisku <◀▶>, aby dostosować jasność, a następnie naciśnij przycisk <SET>. W przypadku sprawdzania ekspozycji obrazu należy ustawić jasność monitora LCD na wartość 4 i uważać, aby światło otoczenia nie wpłynęło na ocenę tego parametru.



MENU Tworzenie i wybieranie folderu

Istnieje możliwość dowolnego tworzenia i wybierania folderów, gdzie zapisywane są zarejestrowane obrazy.

Jest to działanie opcjonalne, ponieważ foldery zarejestrowanych zdjęć tworzone są automatycznie.

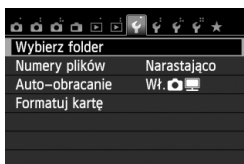
Tworzenie folderu**1 Wybierz opcję [Wybierz folder].**

- Na karcie [1] wybierz pozycję **[Wybierz folder]**, a następnie naciśnij przycisk <SET>.

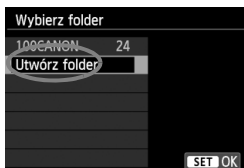
**2 Wybierz opcję [Utwórz folder].**

- Wybierz pozycję **[Utwórz folder]**, a następnie naciśnij przycisk <SET>.

**3 Utwórz nowy folder.**

- Wybierz pozycję **[OK]**, a następnie naciśnij przycisk <SET>.
- ▶ Zostanie utworzony nowy folder o wyższym numerze.

Wybór folderu



- W momencie wyświetlania ekranu wyboru folderu wybierz żądany folder, a następnie naciśnij przycisk <SET>.
- ▶ Zostanie wybrany folder docelowy rejestrowanych zdjęć.
- Kolejne zdjęcia zarejestrowane aparatem będą zapisywane do wybranego folderu.

Informacje dotyczące folderów

Podobnie jak w przypadku „100CANON”, nazwa folderu zaczyna się trzema cyframi (numer folderu), po których następuje ciąg pięciu znaków alfanumerycznych. Folder może zawierać do 9999 obrazów (numery plików od 0001 do 9999). Po wypełnieniu folderu automatycznie zostanie utworzony nowy folder o wyższym numerze. Prócz tego, jeśli zastosowana zostanie funkcja ręcznego wyzerowania (str. 205), nowy folder zostanie utworzony automatycznie. Można utworzyć foldery o numerach od 100 do 999.

Tworzenie folderów za pośrednictwem komputera

Otwórz zawartość karty na ekranie i utwórz nowy folder o nazwie „DCIM”. Otwórz folder DCIM i utwórz żądaną ilość folderów, w celu zapisania i ułożenia obrazów. Nazwa folderu musi mieć format „100ABC_D”. Pierwsze trzy cyfry są numerem folderu (od 100 do 999). Następne pięć znaków to dowolna kombinacja dużych i małych liter od A do Z, cyfr i symbolu podkreślenia „_”. Nazwa nie może zawierać spacji. Ponadto nazwy folderów nie mogą zawierać tych samych trzech początkowych cyfr (np. „100ABC_D” i „100W_XYZ”), nawet jeśli pozostałe znaki są inne.

MENU Sposoby numeracji plików

Pliki obrazów będą numerowane od 0001 do 9999 w kolejności ich rejestrowania, a następnie zapisywane w folderze. Istnieje możliwość zmiany sposobu przypisywania numerów plików.

Numer pliku w komputerze będzie miał następujący format:

IMG_0001.JPG.

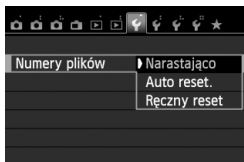

Na karcie [**1**] wybierz pozycję [**Numery plików**], a następnie naciśnij przycisk <SET>. Dostępne ustawienia zostały opisane poniżej. Wybierz opcję, a następnie naciśnij przycisk <SET>.

- **[Narastająco]: Numeracja plików jest kontynuowana nawet po wymianie karty lub utworzeniu folderu.**

Nawet jeśli użytkownik wymieni kartę lub utworzy nowy folder, numeracja plików będzie kontynuowana aż do numeru 9999. Jest to przydatne, jeśli obrazy numerowane w zakresie od 0001 do 9999 mają być zapisywane na wielu kartach pamięci lub wielu lokalizacjach w jednym folderze komputera osobistego.

Jeśli wymieniana karta lub istniejący już folder zawiera wcześniej zarejestrowane obrazy, numeracja plików nowych obrazów może być kontynuowana z zachowaniem numeracji plików zapisanych już na karcie lub w folderze. Aby korzystać z narastającej numeracji plików, zaleca się używanie zawsze świeżo sformatowanej karty.

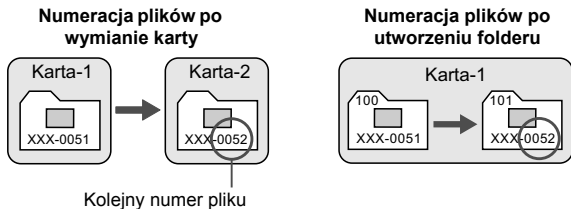

- [Auto reset.]: Numeracja plików rozpoczyna się od 0001 po każdej wymianie karty lub utworzeniu nowego folderu.**
 Po wymianie karty lub utworzeniu folderu numeracja plików nowo zapisanych obrazów rozpocznie się od 0001. Jest to przydatne, jeśli obrazy mają być porządkowane według kart lub folderów. Jeśli jednak wymieniana karta lub istniejący już folder zawiera wcześniej zarejestrowane obrazy, numeracja plików nowych obrazów może być kontynuowana z zachowaniem numeracji plików zapisanych już na karcie lub w folderze. Aby zapisywać obrazy, których numeracja ma się rozpoczynać od wartości 0001, należy zawsze używać świeżo sformatowanej karty.

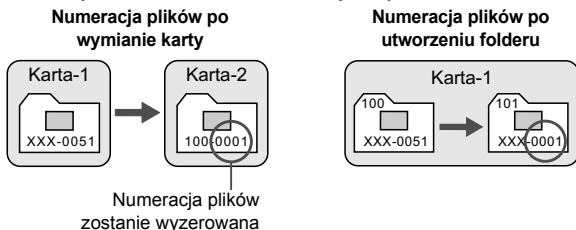

- [Ręczny reset]: Numerację plików można ręcznie rozpocząć od 0001 w dowolnym momencie lub w przypadku zapisu plików w nowym folderze.**
 Po ręcznym wyzerowaniu numeracji plików automatycznie jest tworzony nowy folder, a numeracja plików obrazów zapisywanych w tym folderze rozpoczyna się od 0001. Jest to przydatne w przypadku korzystania z odrębnych folderów, np. dla obrazów wykonanych wczoraj, dzisiaj itp. Po ręcznym wyzerowaniu numeracja plików powraca do trybu numeracji narastającej lub automatycznie od 1. (Ekran potwierdzenia ręcznego resetowania nie zostanie wyświetlony).

Jeśli w folderze 999 liczba plików osiągnie 9999, rejestrowanie obrazów nie będzie możliwe, nawet gdy na karcie jest wolne miejsce. Na monitorze LCD będzie wyświetlany komunikat o konieczności wymiany karty. Należy wymienić kartę na nową.

Zarówno w przypadku plików JPEG, jak i RAW, ich nazwy rozpoczynają się od „IMG_”. Nazwy plików nagranych filmów rozpoczynają się ciągiem „MVI_”. Obrazy JPEG mają rozszerzenie „.JPG”, obrazy RAW — „.CR2”, natomiast filmy — „.MOV”.

MENU Ustawianie informacji o prawach autorskich ☆

Po ustawieniu informacji o prawach autorskich będą one dodawane do obrazu jako informacje Exif.

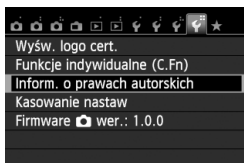
**1 Wybierz pozycję [Inform. o prawach autorskich].**

- Na karcie [4] wybierz pozycję **[Inform. o prawach autorskich]**, a następnie naciśnij przycisk <SET>.

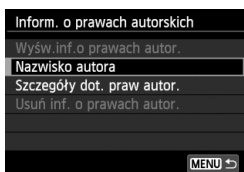
**2 Wybierz opcję, która ma być ustawiona.**

- Wybierz pozycję **[Nazwisko autora]** lub **[Szczegóły dot. praw autor.]**, a następnie naciśnij przycisk <SET>.
- ▶ Zostanie wyświetlony ekran wprowadzania tekstu.
- Wybierz pozycję **[Wyśw.inf.o prawach autor.]**, aby sprawdzić aktualnie ustawione informacje o prawach autorskich.
- Wybierz pozycję **[Usuń inf. o prawach autor.]**, aby usunąć aktualnie ustawione informacje o prawach autorskich.

**3 Wprowadź tekst.**

- Zapoznaj się z „Procedurą wprowadzania tekstu” na następnej stronie, a następnie wprowadź informacje o prawach autorskich.
- Wprowadź do 63 znaków alfanumerycznych i symboli.

4 Zamknij ekran ustawień.

- Po wprowadzeniu tekstu naciśnij przycisk <MENU>, aby wyjść.
- Na ekranie z prośbą o potwierdzenie wybierz pozycję **[OK]** i naciśnij przycisk <SET>.

Procedura wprowadzania tekstu



- **Zmiana obszaru wprowadzania:**
Naciśnij przycisk <Q>, aby przełączyć pomiędzy górnym i dolnym obszarem wprowadzania.
- **Przesuwanie kursora:**
Aby przesunąć kursor, użyj przycisku <◀▶>.
- **Wprowadzanie tekstu:**
Po umieszczeniu kursora w dolnym obszarze użyj przycisku <✦> lub obróć pokrętkę <🌀>, aby wybrać znak, a następnie naciśnij przycisk <SET>, aby go wprowadzić.
- **Zmiana trybu wprowadzania*:**
Wybierz opcję [Aa=1@] w prawym dolnym rogu dolnego obszaru wprowadzania. Każde naciśnięcie przycisku <SET> powoduje zmianę trybu wprowadzania w następującej kolejności: małe litery → cyfry / symbole 1 → cyfry / symbole 2 → duże litery.
* Po ustawieniu opcji [Ster. dotykiem: Wyłącz] można wyświetlić wszystkie dostępne znaki na jednym ekranie.
- **Usuwanie znaku:**
Aby usunąć znak, naciśnij przycisk <🗑️>.
- **Wyjście:**
Naciśnij przycisk <MENU>, sprawdź tekst, wybierz opcję [OK], a następnie naciśnij przycisk <SET>. Ponownie zostanie wyświetlony ekran przedstawiony w punkcie 2.
- **Anulowanie wprowadzania tekstu:**
Naciśnij przycisk <MENU>, sprawdź tekst, wybierz opcję [OK], a następnie naciśnij przycisk <SET>. Ponownie zostanie wyświetlony ekran przedstawiony w punkcie 2.

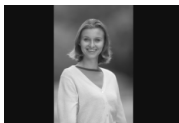

Informacje o prawach autorskich można także ustawić lub sprawdzić przy pomocy dołączonego oprogramowania EOS Utility (str. 350).

MENU Automatyczne obracanie obrazów pionowych

Opcja ta umożliwia automatyczne obracanie pionowych obrazów, aby były one wyświetlane na monitorze LCD aparatu i na ekranie komputera w orientacji pionowej. Można zmienić ustawienie tej funkcji.

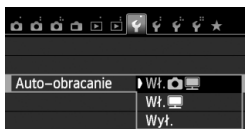

Na karcie [F1] wybierz pozycję [**Auto-obracanie**], a następnie naciśnij przycisk <SET>. Dostępne ustawienia zostały opisane poniżej. Wybierz opcję, a następnie naciśnij przycisk <SET>.

- [**Wł.**]: Pionowy obraz zostanie automatycznie obrócony podczas odtwarzania na monitorze LCD oraz na ekranie komputera.
- [**Wł.**]: Pionowy obraz zostanie automatycznie obrócony tylko w komputerze.
- [**Wył.**]: Pionowy obraz nie zostanie automatycznie obrócony.

? Często zadawane pytania

- **Pionowy obraz nie jest obracany podczas kontrolnego wyświetlania obrazu tuż po jego zarejestrowaniu.**
Naciśnij przycisk <▶>, aby odtwarzany obraz został wyświetlony w odpowiedniej orientacji.
- **Wybrane jest ustawienie [Wł.], ale obraz nie obraca się podczas odtwarzania.**
Automatyczne obracanie nie działa w przypadku zdjęć pionowych wykonanych przy wyłączonej funkcji [**Auto-obracanie**] (ustawienie [**Wył.**]). Jeśli pionowe zdjęcie zostało wykonane w sytuacji, kiedy aparat był skierowany w górę lub w dół, obraz podczas odtwarzania może nie zostać obrócony automatycznie. W takim przypadku należy zapoznać się z sekcją „Obracanie obrazu” na str. 243.
- **Chcę obrócić na monitorze LCD aparatu obraz zarejestrowany po wybraniu ustawienia [Wł.].**
Wybierz ustawienie [**Wł.**], a następnie odtwórz obraz. Zostanie on obrócony.
- **Pionowy obraz nie obraca się na ekranie komputera.**
Używane oprogramowanie nie obsługuje funkcji obracania obrazu. Skorzystaj z oprogramowania dostarczonego z aparatem.

INFO. Sprawdzanie ustawień aparatu

Podczas wyświetlania ustawień fotografowania (str. 50) naciśnij przycisk <INFO.>, aby wyświetlić ustawienia najważniejszych funkcji aparatu.

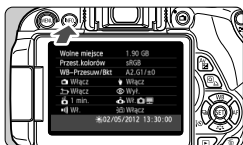

Ekran ustawień

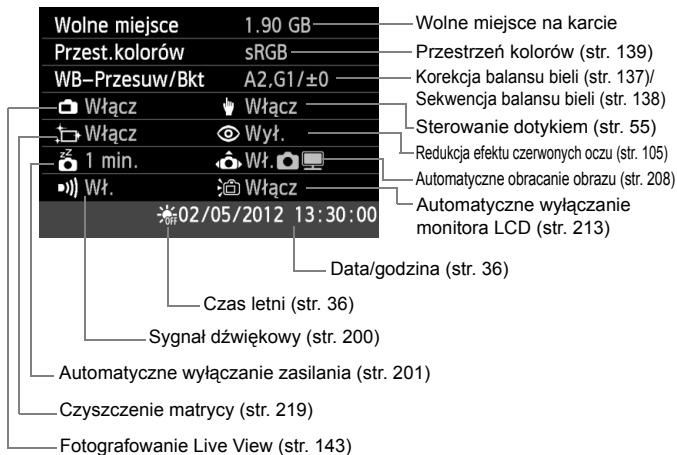

MENU Przywracanie domyślnych ustawień aparatu ☆

Istnieje możliwość przywrócenia domyślnych ustawień fotografowania oraz ustawień menu. Opcja ta dostępna jest w trybach strefy twórczej.

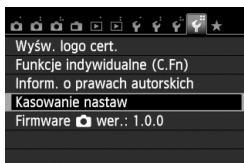
**1 Wybierz pozycję [Kasowanie nastaw].**

- Na karcie [F4] wybierz pozycję **[Kasowanie nastaw]**, a następnie naciśnij przycisk <SET>.

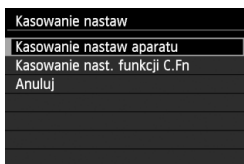
**2 Wybierz pozycję [Kasowanie nastaw aparatu].**

- Wybierz pozycję **[Kasowanie nastaw aparatu]**, a następnie naciśnij przycisk <SET>.

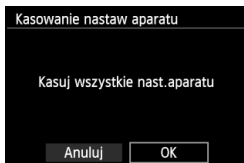
**3 Wybierz pozycję [OK].**

- Wybierz pozycję **[OK]**, a następnie naciśnij przycisk <SET>.
- ▶ Opcja **[Kasowanie nastaw aparatu]** spowoduje przywrócenie wartości domyślnych ustawień aparatu przedstawionych na następnej stronie.

? Często zadawane pytania● **Kasowanie wszystkich nastaw aparatu:**

Po przeprowadzeniu powyższej procedury wybierz pozycję

[Kasowanie nast. funkcji C.Fn] w menu [F4: **Kasowanie nastaw**], aby skasować wszystkie ustawienia funkcji indywidualnych (str. 292).









Ustawienia fotografowania

Działanie AF	Tryb One-Shot AF
Wybieranie punktu AF	Wybieranie automatyczne
Wyzwalanie migawki	<input type="checkbox"/> (Pojedyncze zdjęcia)
Tryb pomiaru	 (Pomiar wielosegm.)
Czułość ISO	AUTO (Automatyczna)
Autom. ISO	Maksymalnie 6400
Kompensacja ekspozycji/ sekwencja naświetlania	Anulowane
Nastawy lampy wbudow.	Normalne wyzwalanie
Korygowanie błysku	0 (zero)
Funkcje indywidualne	Bez zmian
Nastawy lampy zewnętrznej	Bez zmian

Ustawienia rejestracji obrazów

Jakość obrazu	 L
Styl obrazów	Auto
Auto Lighting Optimizer (Automatyczny optymalizator jasności)	Standard
Korekcja jasności brzegów	Zachowane dane włączenia/korekcji
Korekcja aberracji chromatycznej	Zachowane dane wyłączenia/korekcji
Przest. kolorów	sRGB
Balans bieli	 (Automatyczny)
Ręczny WB (wg wzorca bieli)	Anulowane
Korekcja balansu bieli	Anulowane
Sekwencja balansu bieli	Anulowane
Redukcja zakłóceń (długi czas)	Wyłącz
Redukowanie zakłóceń - High ISO	Standard
Numer pliku	Narastająco
Autoczyszczenie	Włącz
Dane dla retuszu kurzu	Usunięte

Ustawienia aparatu

Autom. wyłącz.	30 sek.
Sygnal "bip"	Włącz
Zwolnij migawkę bez karty	Włącz
Kontrolne wyśw	2 sek.
Histogram	Jasność
Skoki za pom. 	 10 (10 obrazów)
Auto-obracanie	Wł.  
Jasność LCD	    
Auto-wył. LCD	Włącz
Strefa czasowa	Bez zmian
Data/czas	Bez zmian
Wybór języka	Bez zmian
Standard TV	Bez zmian
Kolor ekranu	1
Przew. funkcji	Włącz
Ster. dotykiem	Włącz
Inform. o prawach autorskich	Bez zmian
Sterowanie przez HDMI	Wyłącz
Transmisja Eye-Fi	Wyłącz
Moje Menu - tworzenie i obsługa	Bez zmian
Wyświetl Moje Menu	Wyłącz



Informacje dotyczące ustawień GPS można znaleźć w instrukcji obsługi urządzenia GPS.

Fotografowanie Live View

Fotografowanie Live View	Włącz
Metoda AF	☺ + Śledzenie
Ciągły AF	Włącz
Migawka dotyk.	Wyłącz
Wyświetl. siatki	Wył.
Format obrazu	3:2
Timer pomiarowy	16 sek.

Filmowanie

Metoda AF	☺ + Śledzenie
Filmowy Serwo AF	Włącz
AF z spustem podczas 	ONE SHOT
Wyświetl. siatki	Wył.
Timer pomiarowy	16 sek.
Wielk.nagr. filmu	1920x1080
Nagryw. dźwięku	Auto
Migawka wideo	Wyłącz

MENU Zapobieganie automatycznemu wyłączeniu monitora LCD

Można uniemożliwić czujnikowi wyłączenia wyświetlacza automatyczne wyłączenie ekranu ustawień fotografowania na monitorze LCD, do którego dochodzi po zbliżeniu oka do okularu wizjera.



Na karcie [F2] wybierz pozycję [**Auto-wył. LCD**], a następnie naciśnij przycisk <SET>. Wybierz pozycję [**Wyłącz**], a następnie naciśnij przycisk <SET>.

MENU Zmiana koloru ekranu ustawień fotografowania

Użytkownik może zmienić kolor tła ekranu ustawień fotografowania.

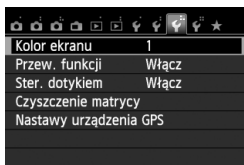

Na karcie [F3] wybierz pozycję [**Kolor ekranu**], a następnie naciśnij przycisk <SET>. Wybierz żądany kolor, a następnie naciśnij przycisk <SET>.



Po wyjściu z menu na ekranie ustawień fotografowania zostanie wyświetlony wybrany kolor.

MENU Ustawianie lampy błyskowej ☆

Ustawienia wbudowanej lampy błyskowej i zewnętrznej lampy błyskowej Speedlite mogą być skonfigurowane w menu aparatu. Menu aparatu pozwala skonfigurować funkcje zewnętrznej lampy błyskowej Speedlite, pod warunkiem, że podłączona **lampa błyskowa Speedlite serii EX jest zgodna z tą funkcją**. Procedura wprowadzania ustawień jest identyczna, jak w przypadku ustawiania funkcji menu aparatu.

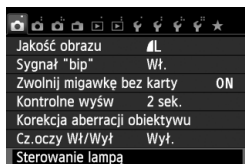

Wybierz pozycję [Sterowanie lampą].

- Na karcie [1] wybierz pozycję [Sterowanie lampą], a następnie naciśnij przycisk <SET>.
- ▶ Zostanie wyświetlony ekran sterowania lampą.

[Lampa błyskowa]

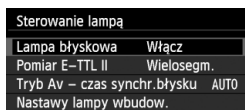

- Zwykle dla tej funkcji wybiera się opcję [Włącz].
- **Wybranie pozycji [Wyłącz] powoduje, że ani wbudowana lampa błyskowa, ani zewnętrzna lampa błyskowa Speedlite nie będzie emitowała błysku.** Opcja ta jest przydatna, jeśli ma być używane jedynie oświetlenie wspomagające AF lampy błyskowej.

[Pomiar E-TTL II]

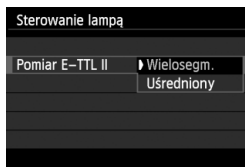

- Dla normalnych wartości ekspozycji lampy błyskowej ustaw opcję [Wielosegm.].
- Opcja [Uśredniony] jest przeznaczona dla zaawansowanych użytkowników. Podobnie jak w przypadku zewnętrznej lampy błyskowej Speedlite, obszar pomiaru jest uśredniany. Może być wymagane skorygowanie błysku.

 Nawet jeśli dla ustawienia [Lampa błyskowa] została wybrana wartość [Wyłącz], w przypadku problemów z ustawieniem ostrości przy słabym oświetleniu wbudowana lampa błyskowa może wyemitować serię błysków (oświetlenie wspomagające AF, str. 98).

[Tryb Av - czas synchr. błysku]

Tryb Av – czas synchr. błysku	
Autom.	AUTO
1/200–1/60 sek. autom.	$\frac{1}{200}$ – $\frac{1}{60}$ A
1/200 sek. (stały)	1/200
SET OK	

Funkcja pozwala ustawić czas synchronizacji błysku dla fotografowania z lampą błyskową w trybie AE z preselekcją przysłony (**Av**).

- **AUTO: Autom.**

Czas synchronizacji błysku jest ustawiany automatycznie w zakresie od 1/200 s do 30 s w celu dostosowania go do jasności sceny. Możliwa jest także synchronizacja z krótkimi czasami.

- $\frac{1}{200}$ – $\frac{1}{60}$ A: **1/200-1/60 sek. autom.**

Zapobiega ustawieniu długiego czasu synchronizacji błysku w warunkach niedostatecznego oświetlenia. Skutecznie zapobiega to rozmyciu obiektu i drganiom aparatu. Jednakże, o ile obiekt zostanie prawidłowo naświetlony, uzyskanie odpowiedniej jasności tła może być utrudnione.

- 1/200: **1/200 sek. (stały)**

Czas synchronizacji błysku ustawiono jako 1/200 s. Ustawienie to skuteczniej zapobiega rozmyciu obiektu i skutkom drgań aparatu niż ustawienie [1/200-1/60 sek. autom.]. Jednak w słabym oświetleniu tło będzie ciemniejsze niż przy ustawieniu [1/200-1/60 sek. autom.].



Jeżeli wybrano ustawienie [1/200-1/60 sek. autom.] lub [1/200 sek. (stały)], nie można ustawić synchronizacji z krótkimi czasami w trybie <Av>.

[Nastawy lampy wbudow.] i [Nastawy lampy zewnętrznej]

Można ustawić funkcje przedstawione w tabeli poniżej. Funkcje wyświetlane w menu **[Nastawy lampy zewnętrznej]** mogą być różne, w zależności od modelu lampy błyskowej Speedlite.

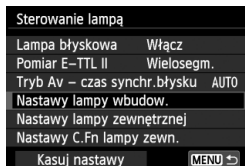

- Wybierz opcję **[Nastawy lampy wbudow.]** lub **[Nastawy lampy zewnętrznej]**.
- ▶ Zostaną wyświetlone funkcje lampy błyskowej. Za pomocą opcji **[Nastawy lampy wbudow.]** można wybrać i ustawić zaznaczone funkcje.

Przykładowy ekran

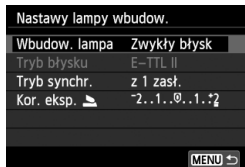

[Nastawy lampy wbudow.]

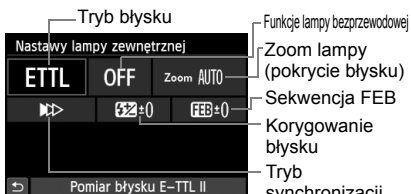

[Nastawy lampy zewnętrznej]

Funkcje w opcjach [Nastawy lampy wbudow.] i [Nastawy lampy zewnętrznej]

Funkcja	[Nastawy lampy wbudow.]			[Nastawy lampy zewnętrznej]	Strona
	Zwykły błysk	Łatwe bezprzewodowe (str. 227)	Niestandardowe bezprzewodowe (str. 230)		
Tryb błysku			○	○	217
Tryb synchronizacji	○			○	217
Sekwencja FEB*				○	
Funkcje lampy bezprzewodowej			○	○	225
Kanał		○	○	○	227
Grupa błysków			○	○	231
Korygowanie błysku	○	○	○	○	118
Zoom*				○	

* Informacje dotyczące opcji **[Sekwencja FEB]** (sekwencja ekspozycji lampy błyskowej) i **[Zoom]** można znaleźć w instrukcji obsługi lampy błyskowej Speedlite.

● Tryb synchronizacji

Zwykłe funkcja ta jest ustawiona na [z 1 zaśl.], co powoduje, że błysk lampy jest wyzwalany bezpośrednio po rozpoczęciu naświetlania.

Wybór opcji [z 2 zaśl.] powoduje, że błysk lampy będzie wyzwalany bezpośrednio przed zamknięciem migawki. Połączenie tej funkcji z długim czasem naświetlania tworzy na zdjęciach smugi światła, np. w przypadku fotografowania jadących samochodów w nocy. W trybie E-TTL II (automatyczna ekspozycja lampy) lampa emituje dwa błyski: pierwszy po naciśnięciu spustu migawki do końca i drugi bezpośrednio przed zakończeniem naświetlania. Ponadto w przypadku czasów naświetlania krótszych niż 1/30 s automatycznie zostanie włączona synchronizacja z pierwszą zasłoną.

Po podłączeniu zewnętrznej lampy błyskowej Speedlite można także wybrać opcję [**Hi-speed**] (⚡_H). Szczegółowe informacje można znaleźć w instrukcji obsługi lampy Speedlite.

● Funkcje lampy bezprzewodowej

Informacje o fotografowaniu z bezprzewodową lampą błyskową wykorzystującym transmisję optyczną i funkcję jednostki głównej wbudowanej lampy błyskowej — patrz „Fotografowanie z bezprzewodową lampą błyskową” na str. 225. Informacje o fotografowaniu z bezprzewodową lampą błyskową wykorzystującym transmisję radiową lub optyczną i funkcję jednostki głównej zewnętrznej lampy błyskowej Speedlite — patrz instrukcja obsługi lampy Speedlite.

● Korygowanie błysku

Patrz „Korygowanie błysku” na str. 118.

● Tryb błysku

Umożliwia wybranie trybu błysku odpowiedniego do fotografowania z lampą błyskową.

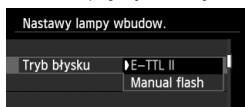

- Tryb [**E-TTL II**] jest standardowym trybem lamp błyskowych Speedlite serii EX, wykorzystywanym podczas fotografowania z pełną automatyką lampy błyskowej.
- Tryb [**Manual flash**] jest przeznaczony dla zaawansowanych użytkowników, którzy chcą samodzielnie ustawić wartość [**Ilość światła**] (od 1/1 do 1/128).
- Informacje dotyczące innych trybów błysku można znaleźć w instrukcji obsługi lampy błyskowej Speedlite.

Ustawianie funkcji indywidualnych zewnętrznej lampy błyskowej Speedlite

Funkcje indywidualne wyświetlane w menu **[Nastawy C.Fn lampy zewn.]** mogą być różne, w zależności od modelu lampy błyskowej Speedlite.

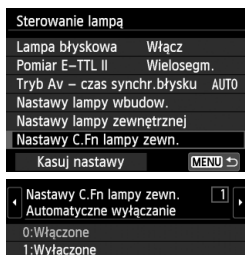

1 Wyświetl funkcję indywidualną.

- Kiedy aparat jest gotowy do wykonania zdjęcia z zewnętrzną lampą błyskową Speedlite, wybierz pozycję **[Nastawy C.Fn lampy zewn.]**, a następnie naciśnij przycisk **<SET>**.

2 Wybierz funkcję indywidualną.

- Użyj przycisku **<◀▶>**, aby wybrać numer funkcji, a następnie wprowadź ustawienia funkcji. Procedura ta jest identyczna, jak w przypadku ustawiania funkcji indywidualnych aparatu (str. 292).

Kasowanie ustawień

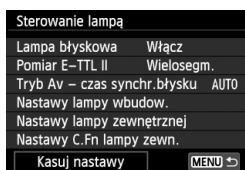

1 Wybierz pozycję [Kasuj nastawy].

- W pozycji **[📷 1: Sterowanie lampą]** wybierz opcję **[Kasuj nastawy]**, a następnie naciśnij przycisk **<SET>**.

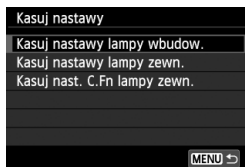

2 Wybierz ustawienia do skasowania.

- Wybierz opcję **[Kasuj nastawy lampy wbudow.]**, **[Kasuj nastawy lampy zewn.]** lub **[Kasuj nast. C.Fn lampy zewn.]**, a następnie naciśnij przycisk **<SET>**.
- Po wybraniu pozycji **[OK]** odpowiednie ustawienia lampy błyskowej zostaną skasowane.

Automatyczne czyszczenie matrycy

Każde ustawienie przełącznika zasilania w pozycji <ON> lub <OFF> uruchamia zintegrowany system czyszczenia matrycy pozwalający na automatyczne usunięcie kurzu z przedniej powierzchni matrycy. Zwykle nie ma potrzeby ingerowania w uruchamianie tej funkcji, Jednak można ją w dowolnym czasie uruchomić lub wyłączyć.

Czyszczenie matrycy na żądanie

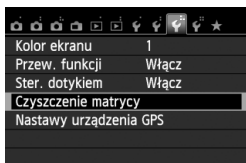

1 Wybierz pozycję [Czyszczenie matrycy].

- Na karcie [**3**] wybierz pozycję [Czyszczenie matrycy], a następnie naciśnij przycisk <SET>.

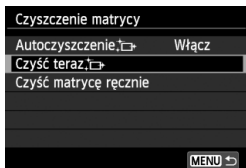

2 Wybierz pozycję [Czyść teraz].

- Wybierz pozycję [Czyść teraz], a następnie naciśnij przycisk <SET>.
- W oknie dialogowym wybierz pozycję [OK], a następnie naciśnij przycisk <SET>.
- ▶ Zostanie wyświetlony ekran informujący o czyszczeniu matrycy. Rozlegnie się wprawdzie dźwięk migawki, ale nie zostanie wykonane zdjęcie.



- W celu uzyskania jak najlepszych wyników czyszczenia matrycy aparat należy ustawić pionowo, na stole lub innej płaskiej powierzchni.
- Nawet powtórzenie procedury czyszczenia matrycy nie zapewni znacznej poprawy. Bezpośrednio po zakończeniu czyszczenia matrycy opcja [Czyść teraz] będzie przez pewien czas niedostępna.

Wyłączenie automatycznego czyszczenia matrycy

- W punkcie 2 wybierz opcję [Autoczyszczenie] i ustaw wartość [Wyłącz].
- ▶ Czyszczenie matrycy nie będzie przeprowadzane po ustawieniu przełącznika zasilania w pozycji <ON> lub <OFF>.

MENU Dołączanie danych dla retuszu kurzu ☆

Zwykle zintegrowany system czyszczenia matrycy pozbywa się większości kurzu, który może być widoczny na wykonywanych zdjęciach. Jeśli jednak na wykonanych zdjęciach nadal jest widoczny kurz, do obrazu można dołączyć dane dla retuszu kurzu, pozwalające jeszcze skuteczniej usunąć drobinki kurzu z obrazów. Dane dla retuszu kurzu używane przez dołączone oprogramowanie Digital Photo Professional (str. 350) pozwalają na automatyczne usuwanie drobinek kurzu z obrazów.

Przygotowanie

- Przygotuj gładki i biały przedmiot, np. czystą kartkę papieru.
- Ustaw ogniskową 50 mm lub dłuższą.
- Ustaw przełącznik trybu ostrości w pozycji <MF>, a następnie ustaw ostrość na nieskończoność (∞). Jeśli obiektyw nie ma skali odległości, spójrz na przód obiektywu i obróć pierścieniem ostrości do końca w prawo.

Pobieranie danych dla retuszu kurzu

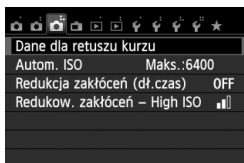

1 Wybierz opcję [Dane dla retuszu kurzu].

- Na karcie [**3**] wybierz pozycję [Dane dla retuszu kurzu], a następnie naciśnij przycisk <SET>.

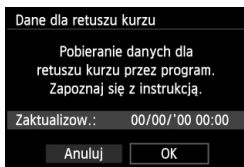

2 Wybierz pozycję [OK].

- Wybierz pozycję [OK] i naciśnij przycisk <SET>. Po przeprowadzeniu automatycznego czyszczenia matrycy pojawi się odpowiedni komunikat. Podczas czyszczenia będzie wprawdzie słychać dźwięk migawki, ale nie zostanie zrobione zdjęcie.

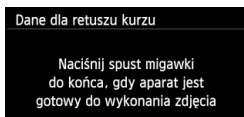

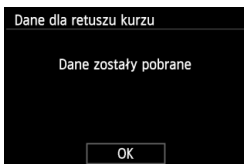
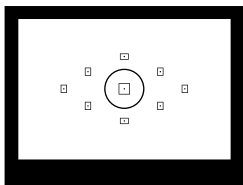

3 Sfotografuj gładki biały obiekt.

- Umieść gładki biały obiekt bez wzorów w odległości 20–30 cm od aparatu; wypełnij nim cały obszar wizjera i zrób zdjęcie.
- ▶ Zdjęcie powinno być wykonane w trybie AE z preselekcją przysłony i z przysłoną $f/22$.
- W związku z tym, że obraz nie jest zapisywany, dane są dostępne nawet mimo braku karty w aparacie.
- ▶ Po wykonaniu zdjęcia aparat rozpocznie zbieranie danych dla retuszu kurzu. Po uzyskaniu danych dla retuszu kurzu zostanie wyświetlony komunikat. Wybierz pozycję **[OK]**, aby wyświetlić ponownie menu.
- Jeśli dane nie zostały pomyślnie uzyskane, pojawi się odpowiedni komunikat. Postępuj zgodnie z procedurą „Przygotowanie” opisaną na poprzedniej stronie, a następnie wybierz pozycję **[OK]**. Ponownie zrób zdjęcie.

Informacje dotyczące danych dla retuszu kurzu

Uzyskane dane dla retuszu kurzu są dołączane do rejestrowanych później obrazów JPEG i RAW. Przed ważnymi zdjęciami zaleca się aktualizację danych dla redukcji kurzu poprzez ich ponowne pobranie. Szczegółowe informacje na temat korzystania z programu Digital Photo Professional (dostarczone oprogramowanie, str. 350) w celu usunięcia drobin kurzu znajdują się w instrukcji obsługi oprogramowania zamieszczonej w postaci pliku PDF (str. 353) na dysku CD-ROM. Dane dla retuszu kurzu dołączone do obrazu są na tyle niewielkie, że praktycznie nie mają wpływu na wielkość pliku.

- Użyj gładkiego i białego obiektu, np. czystej kartki białego papieru. Jeśli na użytym papierze znajduje się wzór, może być rozpoznany jako kurz, co może spowodować obniżenie dokładności retuszu kurzu za pomocą oprogramowania.

MENU Ręczne czyszczenie matrycy ☆

Kurz, którego nie dało się usunąć przez automatyczne czyszczenie matrycy, można usunąć ręcznie np. za pomocą dmuchawki. Przed rozpoczęciem czyszczenia matrycy zdejmij obiektyw z aparatu.

Powierzchnia matrycy światłoczułej jest niezwykle delikatna. Jeśli matryca ma być czyszczona bezpośrednio, zaleca się przeprowadzenie tej czynności w punkcie serwisowym firmy Canon.

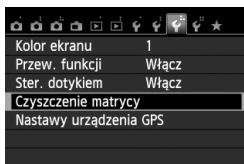

1 Wybierz pozycję [Czyszczenie matrycy].

- Na karcie [43] wybierz pozycję [Czyszczenie matrycy], a następnie naciśnij przycisk <SET>.

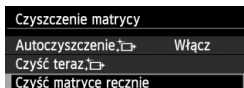

2 Wybierz pozycję [Czyść matrycę ręcznie].

- Wybierz pozycję [Czyść matrycę ręcznie], a następnie naciśnij przycisk <SET>.

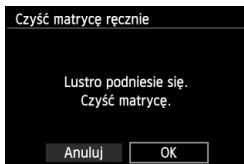

3 Wybierz pozycję [OK].

- Wybierz pozycję [OK], a następnie naciśnij przycisk <SET>.
- ▶ Po chwili lustro zostanie zablokowane i otworzy się migawka.

4 Wyczyść matrycę.

5 Zakończ czyszczenie.

- Ustaw przełącznik zasilania w pozycji <OFF>.

⚠ W przypadku korzystania z akumulatora należy upewnić się, że jest w pełni naładowany. Jeśli do aparatu został podłączony uchwyt pionowy z bateriami (akumulatorami) typu AA/LR6, ręczne czyszczenie matrycy nie będzie możliwe.

🔌 Do zasilania aparatu zaleca się korzystanie z zestawu zasilającego AC Adapter Kit ACK-E8 (sprzedawanego osobno).



- **Podczas czyszczenia matrycy nie wolno wykonywać żadnej z wymienionych poniżej czynności. Jeśli zasilanie zostanie wyłączone, migawka zamknie się, co może spowodować uszkodzenie migawki lub matrycy.**
 - **Ustawienie przełącznika zasilania w pozycji <OFF>.**
 - **Otwarcie pokrywy komory akumulatora.**
 - **Otwarcie pokrywy gniazda karty.**
- Powierzchnia matrycy światłoczułej jest niezwykle delikatna. Podczas czyszczenia należy zachować szczególną ostrożność.
- Należy użyć zwykłej dmuchawki bez pędzelka. Pędzelek może spowodować porysowanie matrycy.
- Nie należy wkładać końcówki dmuchawki do aparatu poza krawędź mocowania obiektywu. Jeśli zasilanie zostanie wyłączone, migawka zamknie się, co może spowodować uszkodzenie migawki lub lustra.
- Do czyszczenia matrycy nie wolno używać sprężonego powietrza lub innego gazu. Siła podmuchu może spowodować uszkodzenie matrycy, natomiast rozprężający się gaz może spowodować jej zamrożenie.
- Jeśli podczas czyszczenia matrycy poziom naładowania akumulatora spadnie, zostanie wyemitowany sygnał ostrzegawczy. Zakończ czyszczenie matrycy.
- W przypadku zabrudzenia, którego nie można usunąć za pomocą dmuchawki, zaleca się zlecenie czyszczenia matrycy w punkcie serwisowym firmy Canon.



8

Fotografowanie z bezprzewodową lampą błyskową

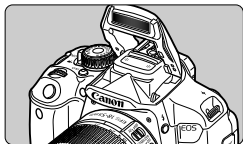

Wbudowana lampa błyskowa może być wykorzystywana do fotografowania z bezprzewodową lampą błyskową.

Wbudowana lampa błyskowa aparatu może współpracować jako jednostka główna z lampami Canon Speedlite wyposażonymi w funkcję bezprzewodowej jednostki podporządkowanej, aby bezprzewodowo wyzwać lampy Speedlite.

Anulowanie automatycznego wyłączenia zasilania jednostki podporządkowanej

Aby anulować automatyczne wyłączenie zasilania jednostki podporządkowanej, naciśnij przycisk **< * >** w aparacie. Aby anulować automatyczne wyłączenie zasilania w przypadku korzystania z funkcji ręcznego wyzwalania błysku, naciśnij przycisk błysku testowego (PILOT) w jednostce podporządkowanej.



Należy także zapoznać się z informacjami na temat fotografowania z bezprzewodową lampą błyskową zamieszczonymi w instrukcji obsługi lampy Speedlite.

Korzystanie z bezprzewodowej lampy błyskowej ☆

Ustawienia i położenie jednostki podporządkowanej

Informacje na temat lampy błyskowej Speedlite (jednostki podporządkowanej) można znaleźć w jej instrukcji obsługi. Lampę należy ustawić w opisany poniżej sposób. Ustawienia inne niż wymienione poniżej dotyczące sterowania jednostką podporządkowaną są ustawiane za pomocą aparatu. Istnieje możliwość jednoczesnego używania różnych typów lamp błyskowych Canon Speedlite jako jednostek podporządkowanych i sterowania nimi.

- (1) Ustaw lampę błyskową Speedlite jako jednostkę podporządkowaną.**
- (2) Ustaw kanał transmisji lampy błyskowej Speedlite na taki sam, jak w aparacie*1.**
- (3) Aby ustawić proporcje błysku (str. 232), ustaw identyfikator jednostki podporządkowanej.**
- (4) Umieść aparat i jednostki podporządkowane w zasięgu przedstawionym poniżej.**
- (5) Skieruj czujnik bezprzewodowy jednostki podporządkowanej w stronę aparatu*2.**

Przykład ustawienia bezprzewodowej lampy błyskowej

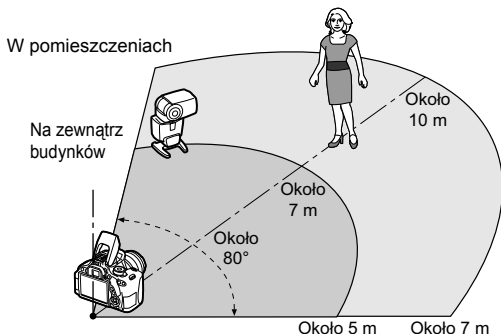

*1: Jeśli lampa błyskowa Speedlite nie posiada funkcji ustawienia kanału transmisji, aparat może pracować na dowolnym kanale.

*2: W niewielkich pomieszczeniach jednostka podporządkowana może funkcjonować prawidłowo, nawet jeśli jej czujnik bezprzewodowy nie jest skierowany w stronę aparatu. Sygnały bezprzewodowe aparatu mogą odbijać się od ścian i być odbierane przez jednostkę podporządkowaną. W przypadku korzystania z lampy błyskowej Speedlite serii EX ze stałą głowicą i czujnikiem bezprzewodowym zrób zdjęcie, aby się upewnić, że lampa emituje błysk.

⚠ Funkcja jednostki głównej aparatu nie może być używana do fotografowania z bezprzewodową lampą błyskową wykorzystującego transmisję radiową.

Łatwe fotografowanie z bezprzewodową lampą błyskową

Poniżej przedstawiono podstawowe informacje na temat łatwego, w pełni automatycznego fotografowania z bezprzewodową lampą błyskową.

Fotografowanie z pełną automatyką z użyciem jednej zewnętrznej lampy błyskowej Speedlite

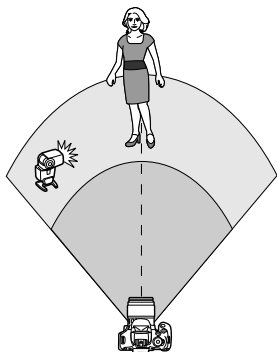

Czynności opisane w punktach od 1 do 4 oraz w punkcie 6 dotyczą wszystkich wariantów fotografowania z bezprzewodową lampą błyskową. Dlatego też w przypadku pozostałych ustawień bezprzewodowej lampy błyskowej, omawianych na kolejnych stronach, punkty te zostały pominięte.

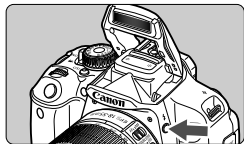

1 Naciśnij przycisk $\left\langle \text{flash} \right\rangle$, aby podnieść wbudowaną lampę błyskową.

- Aby korzystać z funkcji fotografowania z bezprzewodową lampą błyskową, upewnij się, że wbudowana lampa błyskowa została podniesiona.

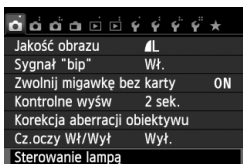

2 Wybierz pozycję [Sterowanie lampą].

- Na karcie [1] wybierz pozycję [Sterowanie lampą], a następnie naciśnij przycisk $\langle \text{SET} \rangle$.

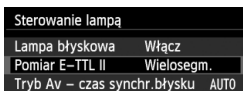

3 Wybierz pozycję [Wielosegm.].

- Dla ustawienia [Pomiar E-TTL II] wybierz wartość [Wielosegm.], a następnie naciśnij przycisk $\langle \text{SET} \rangle$.

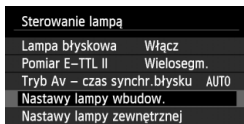

4 Wybierz pozycję [Nastawy lampy wbudow.].

- Wybierz pozycję [Nastawy lampy wbudow.], a następnie naciśnij przycisk <SET>.

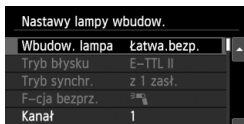

5 Wybierz pozycję [Łatwa.bezp.].

- Dla ustawienia [Wbudow. lampa] wybierz wartość [Łatwa.bezp.], a następnie naciśnij przycisk <SET>.

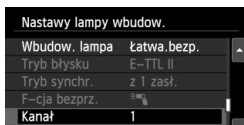

6 Ustaw wartość opcji [Kanał].

- Ustaw kanał transmisji (1–4) na taki sam, jak w jednostce podporządkowanej.

7 Zrób zdjęcie.

- Ustaw aparat i zrób zdjęcie, jak w przypadku fotografowania z normalnymi parametrami.

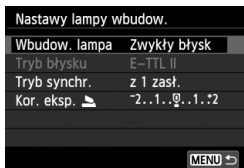

8 Wyjdź z funkcji łatwego fotografowania z bezprzewodową lampą błyskową.

- W pozycji [Wbudow. lampa] wybierz opcję [Zwykły błysk].

- Zalecany jest wybór dla ustawienia [Pomiar E-TTL II] wartości [Wielosegm.].
- Mimo że wbudowana lampa błyskowa jest wyłączona w przypadku wybrania opcji [Łatwa.bezp.], będzie nadal emitowała niewielki błysk sterujący jednostką podporządkowaną. W niektórych warunkach fotografowania błysk wyemitowany w celu sterowania jednostką podporządkowaną może być widoczny na zdjęciu.
- W przypadku jednostki podporządkowanej nie ma możliwości emitowania błysku testowego.

Fotografowanie z pełną automatyką przy użyciu wielu zewnętrznych lamp błyskowych Speedlite

Istnieje możliwość korzystania z wielu jednostek podporządkowanych jako pojedynczej lampy błyskowej Speedlite. Ta opcja jest wygodna, gdy potrzeba dużej ilości światła.

Nastawy lampy wbudow.	
Wbudow. lampa	Łatwa.bezpr.
Tryb błysku	E-TTL II
Tryb synchr.	z 1 zaśl.
F-cja bezprz.	☺
Kanał	1
Grupa błysków	Wszystkie
MENU	

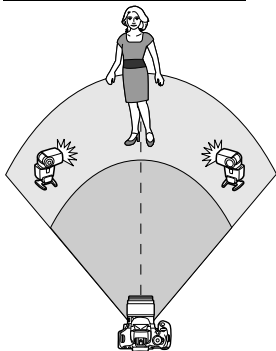

Ustawienia podstawowe:

Tryb błysku : E-TTL II

Pomiar E-TTL II : Wielosegm.

Wbudow. lampa : Łatwa.bezpr.

Kanał : (taki sam jak w jednostkach podporządkowanych)

Wszystkie jednostki podporządkowane zostaną uruchomione z taką samą mocą i będąysterowane tak, aby uzyskać standardową ekspozycję.

Niezależnie od identyfikatora jednostki podporządkowanej (A, B lub C) wszystkie jednostki podporządkowane zostaną uruchomione jako jedna grupa.

Korygowanie błysku

Jeśli ekspozycja lampy błyskowej jest zbyt ciemna lub zbyt jasna, można ustawić korygowanie błysku, aby dostosować moc błysku jednostki podporządkowanej.

Nastawy lampy wbudow.	
Tryb błysku	E-TTL II
Tryb synchr.	z 1 zaśl.
F-cja bezprz.	☺
Kanał	1
Grupa błysków	Wszystkie
Kor. eksp.	-2..1..0..1..2
MENU	

- Wybierz pozycję [Kor. eksp.], a następnie naciśnij przycisk <SET>.
- Jeśli ekspozycja lampy jest zbyt ciemna, naciśnij przycisk <▶>, aby zwiększyć ekspozycję błysku i rozjaśnić obraz. Jeśli ekspozycja lampy jest zbyt jasna, naciśnij przycisk <◀>, aby zmniejszyć ekspozycję błysku i przyciemnić obraz.

Fotografowanie z pełną automatyką przy użyciu jednej zewnętrznej lampy błyskowej Speedlite i wbudowanej lampy błyskowej

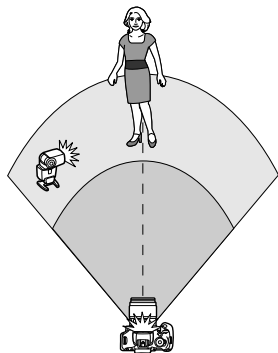

W tej części opisano fotografowanie z pełną automatyką i bezprzewodową lampą błyskową przy użyciu jednej zewnętrznej lampy błyskowej Speedlite i wbudowanej lampy błyskowej. Istnieje możliwość zmiany proporcji błysku między zewnętrzną lampą błyskową Speedlite a wbudowaną lampą błyskową w celu dostosowania wyglądu cieni na obiekcie. Symbole $\langle \text{☞} \text{☞} \rangle$ i $\langle \text{☞} \rangle$ na ekranach menu odnoszą się do zewnętrznej lampy błyskowej Speedlite, natomiast symbole $\langle \text{☞} \rangle$ i $\langle \text{☞} \rangle$ odnoszą się do wbudowanej lampy błyskowej.

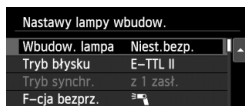

1 Wybierz pozycję [Niest.bezpr.].

- Wykonaj czynności opisane w punkcie 5 na str. 228, aby wybrać pozycję **[Niest.bezpr.]**, a następnie naciśnij przycisk $\langle \text{SET} \rangle$.

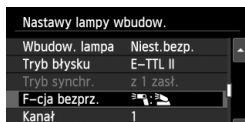

2 Wybierz pozycję [F-cja bezprz.].

- Dla ustawienia **[F-cja bezprz.]** wybierz wartość $\langle \text{☞☞} : \text{☞} \rangle$, a następnie naciśnij przycisk $\langle \text{SET} \rangle$.

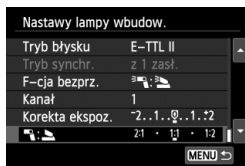

3 Ustaw żądane proporcje błysku, a następnie zrób zdjęcie.

- Wybierz pozycję $\langle \text{☞☞} : \text{☞} \rangle$, a następnie ustaw współczynnik błysku w zakresie od 8:1 do 1:1. Ustawienie proporcji błysku na prawo od 1:1 nie jest możliwe.
- Jeśli ilość światła emitowanego przez wbudowaną lampę błyskową jest niewystarczająca, ustaw wyższą czułość ISO (str. 90).

 Proporcje błysku 8:1 do 1:1 są odpowiednikiem 3:1 do 1:1 stopni (z dokładnością do 1/2 stopnia).

Fotografowanie z pełną automatyką przy użyciu wielu zewnętrznych lamp błyskowych Speedlite

Wiele jednostek podporządkowanych Speedlite można potraktować, jak jedną jednostkę lampy błyskowej. Można także podzielić je na grupy jednostek podporządkowanych i ustawić dla nich proporcje błysku. Poniżej pokazano ustawienia podstawowe. Zmieniając ustawienie [Grupa błysków], można fotografować za pomocą różnych ustawień bezprzewodowych lamp błyskowych z użyciem wielu lamp Speedlite.



Ustawienia podstawowe:

Tryb błysku : E-TTL II
Pomiar E-TTL II : Wielosegmentowy
F-cja bezprz. :
Kanał : (taki sam jak w jednostkach podporządkowanych)

[Wszystkie] Korzystanie z wielu podporządkowanych lamp błyskowych Speedlite jako jednej jednostki lampy błyskowej

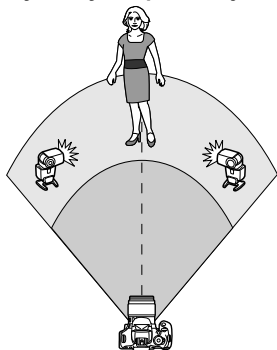

Ta opcja jest wygodna, gdy potrzeba dużej ilości światła. Wszystkie jednostki podporządkowane zostaną uruchomione z taką samą mocą i będą wysterowane tak, aby uzyskać standardową ekspozycję.

Niezależnie od identyfikatora jednostki podporządkowanej (A, B lub C) wszystkie jednostki podporządkowane zostaną uruchomione jako jedna grupa.



Wybierz dla ustawienia [Grupa błysków] wartość [Wszystkie], a następnie zrób zdjęcie.

[(A:B)] Wiele jednostek podporządkowanych w wielu grupach

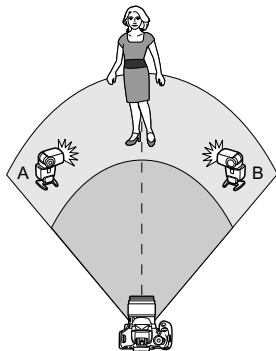

Jednostki podporządkowane można podzielić na grupy A i B, a następnie zmienić proporcje ich błysku, aby uzyskać pożądany efekt oświetlenia. Informacje na temat ustawiania identyfikatora jednej jednostki podporządkowanej na A (Grupa A), a drugiej na B (Grupa B) można znaleźć w instrukcji obsługi lampy błyskowej Speedlite. Grupy należy rozmieścić w sposób pokazany na ilustracji.

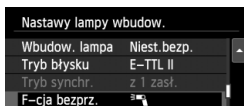

1 Wybierz pozycję [F-cja bezprz.].

- Wykonaj czynności opisane w punkcie 2 na str. 230, aby wybrać pozycję [], a następnie naciśnij przycisk <SET>.

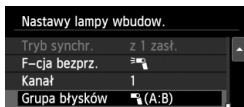

2 Ustaw opcję [Grupa błysków] jako [(A:B)].

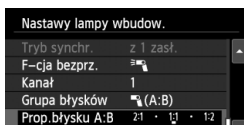

3 Ustaw żądane proporcje błysku, a następnie zrób zdjęcie.

- Wybierz pozycję [Prop. błysku A:B] i ustaw proporcje błysku.

⚠ Jeśli opcję [Grupa błysków] ustawiono jako [(A:B)], grupa C nie będzie uruchamiana.

📄 Proporcje błysku 8:1 do 1:1 do 1:8 są odpowiednikami 3:1 do 1:1 do 1:3 stopni (z dokładnością do 1/2 stopnia).

Fotografowanie z pełną automatyką przy użyciu wbudowanej lampy błyskowej i wielu zewnętrznych lamp błyskowych Speedlite

Do fotografowania z bezprzewodową lampą błyskową opisanego na str. 231-232 można wykorzystać również wbudowaną lampę błyskową. Poniżej pokazano ustawienia podstawowe. Zmieniając ustawienie **[Grupa błysków]**, można fotografować za pomocą różnych ustawień bezprzewodowych lamp błyskowych z użyciem wielu lamp Speedlite i wbudowanej lampy błyskowej.



1 Ustawienia podstawowe:

- Tryb błysku : E-TTL II
- Pomiar E-TTL II : Wielosegmentowy
- F-cja bezprz. : [+]
- Kanał : (taki sam jak w jednostkach podporządkowanych)

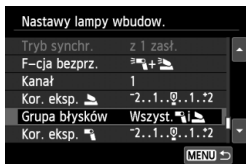

2 Wybierz pozycję **[Grupa błysków]**.

- Wybierz grupę błysków, a następnie ustaw proporcje błysku, korygowanie błysku i inne potrzebne ustawienia przed wykonaniem zdjęcia.

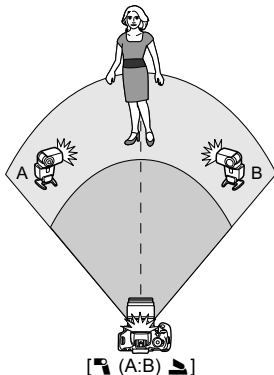
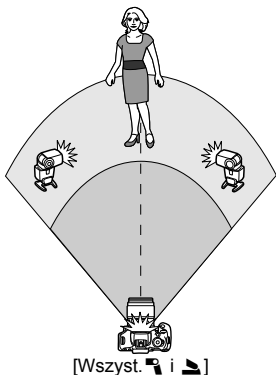

Inne ustawienia

Korygowanie błysku

Gdy opcja **[Tryb błysku]** jest ustawiona jako **[E-TTL II]**, można ustawić korygowanie błysku. Ustawienia korygowania błysku (patrz poniżej), które można określić, zależą od ustawień opcji **[F-cja bezprz.]** i **[Grupa błysku]**.

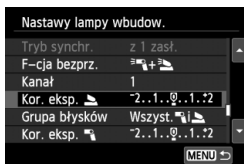

[Korekta ekspoz.]

- Korygowanie błysku jest stosowane względem wbudowanej lampy błyskowej i wszystkich zewnętrznych lamp błyskowych Speedlite.

[Kor. eksp.

- Korygowanie błysku jest stosowane względem wbudowanej lampy błyskowej.

[Kor. eksp.

- Korygowanie błysku jest stosowane względem wszystkich zewnętrznych lamp błyskowych Speedlite.

Blokada ekspozycji lampy



Jeśli dla ustawienia **[Tryb błysku]** została wybrana wartość **[E-TTL II]**, można nacisnąć przycisk **< * >**, aby zablokować ekspozycję lampy.

Ręczne ustawianie ilości światła dla bezprzewodowej lampy błyskowej

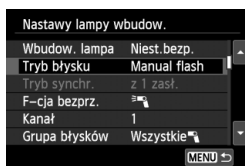



Gdy opcja **[Tryb błysku]** jest ustawiona jako **[Błysk ręczny]**, można ustawić korygowanie błysku. Ustawienia ilości światła (**[Moc błysku** , **[Moc lampy gr. A]** itp.), które można określić, zależą od ustawienia **[F-cja bezprz.]** (patrz poniżej).



[F-cja bezprz.]

- **[Grupa błysków: Wszystkie ]**: Ręczne ustawienie ilości światła zostanie zastosowane do wszystkich zewnętrznych lamp błyskowych Speedlite.
- **[Grupa błysków:  (A:B)]**: Pozwala ustawić ilość światła oddzielnie dla grupy jednostek podporządkowanych A oraz B.

[F-cja bezprz. +]

- **[Grupa błysków: Wszystkie  i ]**: Ilość światła można ustawić oddzielnie dla zewnętrznej lampy błyskowej Speedlite i wbudowanej lampy błyskowej.
- **[Grupa błysków:  (A:B) ]**: Pozwala ustawić ilość światła oddzielnie dla grupy jednostek podporządkowanych A oraz B. Można także ustawić ilość światła dla wbudowanej lampy błyskowej.



9

Odtwarzanie obrazów

W niniejszym rozdziale omówiono funkcje związane z wyświetlaniem zdjęć i filmów. Informacje są bardziej szczegółowe niż w rozdziale 2 „Podstawowe czynności fotografowania i odtwarzania obrazów”. W niniejszym rozdziale został wyjaśniony sposób odtwarzania i usuwania zdjęć oraz filmów w aparacie, a także wyświetlania ich na ekranie telewizora.

Obrazy wykonane i zapisane za pomocą innego urządzenia

Aparat może nie wyświetlać prawidłowo obrazów zarejestrowanych za pomocą innych aparatów, edytowanych w komputerze lub o zmienionej nazwie pliku.

Szybkie wyszukiwanie obrazów

Wyświetlanie wielu obrazów na jednym ekranie (wyświetlanie miniatur)

Ekran miniatur wyświetlający cztery lub dziewięć obrazów jednocześnie umożliwia szybkie wyszukiwanie obrazów.





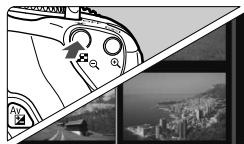

1 Odtwórz obraz.

- Po naciśnięciu przycisku < > zostanie wyświetlony ostatnio zarejestrowany obraz.





2 Włącz wyświetlanie miniatur.

- Naciśnij przycisk <  >.
- ▶ Zostanie wyświetlony widok zawierający 4 miniatury. Aktualnie zaznaczony obraz będzie otoczony niebieską ramką.
- Ponownie naciśnij przycisk <  >, aby wyświetlić widok zawierający 9 miniatur.
- Naciskanie przycisku < > powoduje przełączanie między widokami zawierającymi 9 miniatur, 4 miniatury i 1 obraz.



3 Wybierz obraz.

- Użyj przycisku < >, aby przesunąć niebieską ramkę i wybrać obraz.
- Obrót pokrętki < > spowoduje wyświetlenie następnego lub poprzedniego obrazu.
- Naciśnij przycisk < >, aby wyświetlić zaznaczoną miniaturę jako pojedynczy obraz.

📄 Przeglądanie obrazów z przeskokiem (przeskok wyświetlania)

Podczas wyświetlania pojedynczego obrazu można użyć pokrętki <🌀> w celu przeglądania obrazów z przeskokiem do przodu lub do tyłu, zgodnie z wybraną metodą przeskoku.

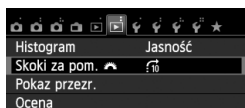

1 Wybierz pozycję [Skoki za pom. 🌀].

- Na karcie [▶2] wybierz pozycję [Skoki za pom. 🌀], a następnie naciśnij przycisk <SET>.



2 Wybierz metodę przeskoku.

- Użyj przycisku <🌀>, aby wybrać metodę przeskoku, a następnie naciśnij przycisk <SET>.

🌀: Wyświetlaj obrazy jeden po drugim

🌀10: Wyświetlaj co 10 obraz

🌀100: Wyświetlaj co 100 obraz

🕒: Wyświetlaj wg daty

📁: Wyświetlaj wg folderu

🎬: Wyświetlaj tylko filmy

📷: Wyświetlaj tylko zdjęcia

★: Wyświetlaj obrazy wg oceny (str. 244). Obróć pokrętkę <🌀>, aby dokonać wyboru.



Metoda przeskoku

Pozycja odtwarzania

3 Przeglądaj obrazy, przeskakując między nimi.

- Naciśnij przycisk <▶>, aby odtworzyć obrazy.
- W trybie wyświetlania pojedynczego obrazu obróć pokrętkę <🌀>.





- Aby wyszukiwać obrazy według daty wykonania, wybierz opcję [Datami].
- Aby wyszukiwać obrazy według folderu, wybierz pozycję [Folderami].
- Jeśli na karcie zostały zapisane zarówno filmy, jak i zdjęcia, wybierz opcję [Filmy] lub [Zdjęcia], aby wyświetlać tylko filmy lub tylko zdjęcia.
- Jeśli żaden obraz nie odpowiada wybranej opcji [Ocena], przeglądanie obrazów przy pomocy pokrętki <🌀> jest niemożliwe.

Widok powiększony

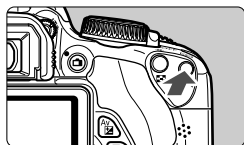
Zarejestrowany obraz można powiększyć na monitorze LCD w skali od około 1,5 do 10x.



1 Powiększ obraz.



- Naciśnij przycisk  podczas odtwarzania obrazu.
- ▶ Wyświetlony obraz zostanie powiększony.
- Przytrzymanie naciśniętego przycisku  powoduje dalsze powiększanie obrazu, aż do osiągnięcia maksymalnej wartości powiększenia.
- Aby wyłączyć powiększenie, naciśnij przycisk . Przytrzymanie naciśniętego przycisku spowoduje dalsze pomniejszanie, aż do momentu, gdy będzie wyświetlany pojedynczy obraz.





Pozycja powiększonego obszaru

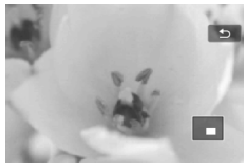

2 Przewiń powiększony obraz.

- Za pomocą przycisku  przewiń powiększony obraz.
- Aby zamknąć powiększenie, naciśnij przycisk . Spowoduje to powrót do wyświetlania pojedynczego obrazu.



- W widoku powiększonym można użyć pokrętki , aby wyświetlić inny obraz w tym samym powiększeniu.
- Podczas kontrolnego wyświetlania obrazu bezpośrednio po jego zarejestrowaniu nie ma możliwości powiększenia obrazu.
- Filmu nie można powiększyć.

Odtwarzanie przy użyciu ekranu dotykowego ■

Monitor LCD to reagujący na dotyk panel, dzięki któremu można sterować odtwarzaniem przy użyciu palców. **Naciśnij przycisk <▶>, aby odtworzyć obrazy.**

Przeglądanie obrazów

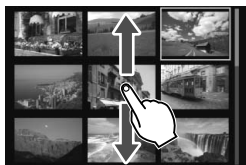

Przesuwanie jednym palcem

- Podczas wyświetlania pojedynczego obrazu można za pomocą **jednego palca** przesunąć obraz w lewo lub prawo, aby wyświetlić inny obraz. Przesuń palcem w lewo, aby wyświetlić następny (nowszy) obraz lub przesuń palcem w prawo, aby wyświetlić poprzedni (starszy) obraz.
- Podczas wyświetlania miniatur można za pomocą **jednego palca** przewinąć ekran w górę lub w dół, aby wyświetlić następną ekran z miniaturami. Przesunięcie palcem w górę po ekranie powoduje wyświetlenie nowszych obrazów, a przesunięcie palcem w dół powoduje wyświetlenie starszych obrazów. Po wybraniu i dotknięciu obrazu zostanie on wyświetlony jako pojedynczy obraz.

Przeglądanie obrazów z przeskokiem (przeskok wyświetlania)

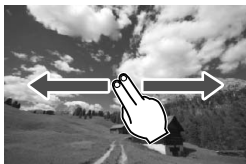

Przesuwanie dwoma palcami

Przesuwając **dwoma palcami** w lewo lub w prawo po ekranie, można przeskakiwać między obrazami przy użyciu metody ustawionej w pozycji [Skoki za pom. ] na karcie [▶ 2].

Zmniejszanie obrazów (wyświetlanie miniatur)



Zsuwanie dwóch palców

Dotknij ekranu dwoma rozstawionymi szeroko palcami, a następnie zsuń palce, przesuując nimi po ekranie.

- Każde zsuniecie palców powoduje zmianę z wyświetlania pojedynczego obrazu na wyświetlanie 4 miniatur, a następnie 9 miniatur.
- Wybrany obraz będzie otoczony niebieską ramką. Po dotknięciu wybranego obrazu zostanie on wyświetlony jako pojedynczy obraz.

Powiększanie obrazu



Rozsuwanie dwóch palców

Dotknij ekranu dwoma złączonymi palcami, a następnie rozsuń palce, przesuując nimi po ekranie.

- Podczas rozsuwania palców wyświetlany obraz będzie powiększany.
- Obraz można powiększyć nawet 10-krotnie.
- Można przewijać powiększony obraz, przesuując palcem po ekranie.
- Dotknięcie ikony [↶] w prawym górnym rogu ekranu powoduje powrót do wyświetlania pojedynczego obrazu.

 Czynności możliwe do wykonania za pomocą ekranu dotykowego opisane na stronach 241–242 można również wykonywać podczas wyświetlania obrazów na ekranie telewizora podłączonego do aparatu (str. 258, 261).

Obracanie obrazu

Istnieje możliwość obrócenia wyświetlonego obrazu do żądanej orientacji.

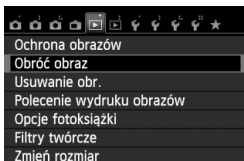

1 Wybierz opcję [Obróć obraz].

- Na karcie [1] wybierz pozycję [Obróć obraz], a następnie naciśnij przycisk <SET>.

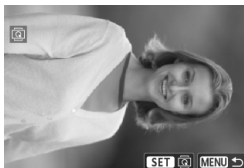

2 Wybierz obraz.



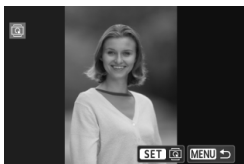

- Użyj przycisku <◀▶>, aby wybrać obraz, który ma być obrócony.
- Obraz można również wybrać w widoku miniatur (str. 238).



3 Obróć obraz.

- Każde naciśnięcie przycisku <SET> spowoduje obrót obrazu o: 90° → 270° → 0°.
- Aby obrócić inny obraz, powtórz czynności opisane w punkcie 2 i 3.
- Aby wyjść i powrócić do menu, naciśnij przycisk <MENU>.



- Jeśli w pozycji [1: Auto-obracanie] została wybrana opcja [Wi.  ] (str. 208) przed rozpoczęciem wykonywania pionowych zdjęć, nie będzie potrzeby obracania zdjęć w sposób opisany powyżej.
- Jeśli obrócony obraz nie jest wyświetlany w odpowiedniej orientacji podczas odtwarzania, wybierz w pozycji [1: Auto-obracanie] opcję [Wi.  ].
- Nie można obrócić filmu.

MENU Ustawianie ocen

Obrazy i filmy można oceniać za pomocą jednego z pięciu znaków oceny: [★]/[☆]/[☆☆]/[☆☆☆]/[☆☆☆☆]. Funkcja ta jest nazywana ocenianiem.

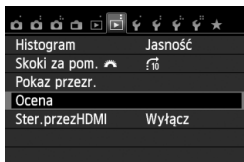

1 Wybierz pozycję [Ocena].

- Na karcie [▶2] wybierz pozycję [Ocena], a następnie naciśnij przycisk <SET>.



2 Wybierz obraz lub film.

- Użyj przycisku <◀▶>, aby wybrać obraz lub film, który ma być oceniony.
- Istnieje możliwość wyświetlenia trzech obrazów przez naciśnięcie przycisku <☒ Q>. Aby wrócić do wyświetlania pojedynczych obrazów, naciśnij przycisk <Q>.



3 Oceń obraz lub film.

- Użyj przycisku <▲▼>, aby wybrać ocenę.
- ▶ Dla każdej z ocen jest obliczana łączna liczba ocenionych obrazów i filmów.
- Aby ocenić inny obraz lub film, powtórz czynności opisane w punkcie 2 i 3.
- Aby wrócić do menu, naciśnij przycisk <MENU>.



Łączna liczba obrazów z określoną oceną, które można wyświetlić, to 999. Jeśli istnieje więcej niż 999 obrazów z określoną oceną, dla tej oceny zostanie wyświetlone oznaczenie [###].

Wykorzystanie systemu ocen

- Za pomocą opcji [▶2: **Skoki za pom.** - Za pomocą opcji [▶2: **Pokaz przezr.**] można odtwarzać tylko obrazy i filmy z określoną oceną.
- Za pomocą oprogramowania Digital Photo Professional (dostarczone oprogramowanie, str. 350) można wybrać tylko obrazy i filmy z określoną oceną (tylko zdjęcia).
- W przypadku systemu Windows 7 i Windows Vista ocenę można sprawdzić w oknie informacji o pliku i w dostarczonej przeglądarce obrazów (tylko zdjęcia).

Szybkie nastawy podczas odtwarzania ■

Podczas odtwarzania można nacisnąć przycisk <Q>, aby ustawić następujące funkcje: [O: Ochrona obrazów], [Q: Obróć obraz], [★: Ocena], [☉: Filtry twórcze], [R: Zmień rozmiar] (tylko obrazy JPEG) i [⚙️: Skoki za pom. ].

W przypadku filmów można ustawić tylko pogrubione funkcje.



1 Naciśnij przycisk <Q>.

- Podczas odtwarzania obrazu naciśnij przycisk <Q>.
- ▶ Zostanie wyświetlony ekran szybkich nastaw.







2 Wybierz i ustaw funkcję.



- Użyj przycisku <▲▼>, aby wybrać funkcję.
- ▶ W dolnej części ekranu zostanie wyświetlona nazwa i aktualne ustawienie wybranej funkcji.
- Ustaw ją za pomocą przycisku <◀▶>.
- W przypadku funkcji Filtry twórcze i Zmień rozmiar naciśnij przycisk <SET> i ustaw funkcję. Szczegółowe informacje dotyczące funkcji Filtry twórcze można znaleźć na str. 270. Szczegółowe informacje dotyczące funkcji Zmień rozmiar można znaleźć na str. 273. Aby anulować, naciśnij przycisk <MENU>.

3 Zamknij ekran ustawień.

- Naciśnij przycisk <Q>, aby wyjść z ekranu szybkich nastaw.

 Aby obrócić obraz, wybierz w pozycji [▼ 1: Auto-obracanie] opcję [Wi.  ]. Jeśli w pozycji [▼ 1: Auto-obracanie] została wybrana opcja [Wi. ] lub [Wył.], ustawienie [Q Obróć obraz] zostanie zarejestrowane w parametrach obrazu, jednak aparat nie będzie obracał obrazów podczas wyświetlania.



- Naciśnięcie przycisku < > podczas wyświetlania miniatur powoduje przejście do wyświetlania pojedynczego obrazu i wyświetlenie ekranu szybkich nastaw. Ponowne naciśnięcie przycisku < > powoduje powrót do wyświetlania miniatur.
- W przypadku zdjęć wykonanych innym aparatem liczba dostępnych funkcji może być ograniczona.

Oglądanie filmów

Istnieją trzy sposoby odtwarzania nagranych filmów:

Odtwarzanie na ekranie telewizora

(str. 258, 261).



Aparat należy podłączyć do telewizora przy użyciu stereofonicznego kabla audio-wideo AVC-DC400ST (sprzedawany oddzielnie) lub przewodu HDMI HTC-100 (sprzedawany oddzielnie). Umożliwia to odtwarzanie zarejestrowanych filmów i zdjęć na ekranie telewizora.

Jeśli aparat zostanie podłączony przewodem HDMI do telewizora o wysokiej rozdzielczości (High-Definition), będzie można oglądać filmy Full High-Definition (Full HD: 1920x1080) oraz High-Definition (HD: 1280x720) o wyższej jakości obrazu.

- Jeśli nagrywarka z dyskiem twardym nie jest wyposażona w złącze HDMI IN, nie można podłączyć do niej aparatu za pomocą przewodu HDMI.
- Nawet jeśli aparat zostanie podłączony do nagrywarki z dyskiem twardym za pomocą kabla USB, nie będzie można odtwarzać ani zapisywać filmów i zdjęć.
- Jeśli urządzenie do odtwarzania nie obsługuje plików MOV, nie można odtworzyć filmu.

Odtwarzanie na monitorze LCD aparatu

(str. 250-257)

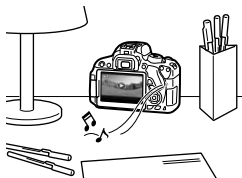

Filmy można odtwarzać na monitorze LCD aparatu. Można również edytować pierwsze i ostatnie sceny filmu, a także odtwarzać obrazy oraz filmy znajdujące się na karcie w formie automatycznego pokazu przezroczy.

- Filmu, który był edytowany za pomocą komputera osobistego, nie można zapisać ponownie na karcie i odtworzyć za pomocą aparatu. Jednak albumy migawek wideo edytowane za pomocą dołączonego oprogramowania EOS Video Snapshot Task (str. 190) można odtwarzać w aparacie.

Odtwarzanie i edytowanie za pomocą komputera osobistego (str. 350).



Pliki filmów nagrane na karcie można przenieść do komputera osobistego, aby odtwarzać je za pomocą oprogramowania ImageBrowser EX (dostarczone).

- Do płynnego odtwarzania filmów na komputerze wymagany jest komputer o wysokiej wydajności. Informacje dotyczące wymagań sprzętowych komputera dla oprogramowania ImageBrowser EX można znaleźć w pliku PDF „ImageBrowser EX — Instrukcja obsługi”.
- Jeśli do odtwarzania lub edytowania filmów ma być używane dostępne w sprzedaży oprogramowanie, należy się upewnić, że obsługuje ono pliki MOV. Szczegółowe informacje na temat dostępnego w sprzedaży oprogramowania można uzyskać od jego producenta.

● Aparat może nie odtwarzać filmów nagranych za pomocą innych aparatów.

Odtwarzanie filmów



1 Odtwórz obraz.

- Naciśnij przycisk <▶>, aby wyświetlić obrazy.

2 Wybierz film.

- Użyj przycisku <◀▶>, aby wybrać film.
- Ikona <SET ▶> pojawiająca się w lewym górnym rogu podczas wyświetlania pojedynczego obrazu oznacza plik filmu. Jeśli film jest migawką video, będzie wyświetlana ikona <SET ▶>.
- Naciśnięcie przycisku <INFO.> umożliwi wyświetlenie informacji o obrazie (str. 267).
- Otwory perforacji widoczne na lewej krawędzi obrazu w widoku miniatur oznaczają film. **Filmów nie można odtwarzać w trybie wyświetlania miniatur, dlatego też należy przejść do trybu wyświetlania pojedynczego obrazu, naciskając przycisk <SET ▶>.**



3 W trybie wyświetlania pojedynczego obrazu naciśnij przycisk <SET ▶>.

- ▶ Na dole ekranu pojawi się panel odtwarzania filmu.



4 Odtwórz film.

- Wybierz pozycję [▶] (Odtwórz), a następnie naciśnij przycisk <SET ▶>.
- ▶ Rozpocznie się odtwarzanie filmu.
- Aby zatrzymać odtwarzanie filmu, należy nacisnąć przycisk <SET ▶>.
- Podczas odtwarzania filmu można obrócić pokrętkę <VOL ▶>, aby ustawić poziom głośności wbudowanego głośnika.
- Dodatkowe informacje na temat odtwarzania można znaleźć na następnej stronie.

Głośnik



Panel odtwarzania filmu

Operacja	Opis opcji odtwarzania
▶ Odtwórz	Naciśnięcie przycisku <SET> umożliwia odtwarzanie lub zatrzymanie filmu.
▶ Zwolnione tempo	Do regulacji prędkości odtwarzania w zwolnionym tempie służy przycisk <◀▶>. Informacje o tempie są podawane w prawym górnym rogu ekranu.
◀ Klatka pierwsza	Wyświetlanie pierwszej klatki filmu.
◀ Klatka poprzednia	Każde naciśnięcie przycisku <SET> powoduje wyświetlenie poprzedniej klatki. Przytrzymanie przycisku <SET> spowoduje przewinięcie filmu do tyłu.
▶ Klatka następną	Każde naciśnięcie przycisku <SET> powoduje wyświetlenie następną klatki. Przytrzymanie przycisku <SET> spowoduje przewinięcie filmu do przodu.
▶ Klatka ostatnia	Wyświetlanie ostatniej klatki filmu.
🎵 Muzyka w tle*	Odtwarzanie filmu z wybranym podkładem muzycznym (str. 257).
✂ Edycja	Wyświetlanie ekranu edycji (str. 252).
	Pozycja odtwarzania
mm' ss"	Czas odtwarzania (minuty:sekundy)
🔊 Głośność	Głośność wbudowanego głośnika (str. 250) można regulować pokrętką <🔊>.
☰ MENU ↶	Naciśnięcie przycisku <MENU> powoduje powrót do wyświetlania pojedynczego obrazu.

* Jeśli podkład muzyczny zostanie ustawiony, dźwięk filmu nie będzie odtwarzany.

Odtwarzanie przy użyciu ekranu dotykowego



Dotknij ikony [▶] na środku ekranu.

- ▶ Rozpocznie się odtwarzanie filmu.
- Aby wyświetlić panel odtwarzania filmu, dotknij ikony <SET <🔊> w lewym górnym rogu ekranu.
- Aby wstrzymać odtwarzanie filmu, dotknij ekranu. Zostanie wyświetlony panel odtwarzania filmu.



- Przy w pełni naładowanym akumulatorze LP-E8 czas ciągłego odtwarzania w temperaturze 23°C jest następujący: około 2 godz. 30 min.
- Zdjęcie wykonane w trakcie nagrywania filmu będzie wyświetlane przez około 1 sekundę podczas odtwarzania filmu.

✂ Edytowanie pierwszej i ostatniej sceny filmu ■

Pierwszą i ostatnią scenę filmu (nie dotyczy migawek wideo) można edytować z dokładnością do 1 s.



1 Na ekranie odtwarzania filmu wybierz pozycję [✂].

► Zostanie wyświetlony ekran edycji.



2 Określ fragment do edycji.

- Wybierz pozycję [⏪] (Skróć początek) lub [⏩] (Skróć koniec), a następnie naciśnij przycisk <SET>.
- Użyj przycisku <◀▶>, aby wyświetlić poprzednie lub następne klatki. Przytrzymanie go spowoduje szybkie przewijanie klatek.
- Po określeniu, która część ma zostać usunięta, naciśnij przycisk <SET>. Fragment zaznaczony na niebiesko u góry ekranu oznacza część filmu, która pozostanie.



3 Sprawdź edytowany film.

- Wybierz pozycję [▶] i naciśnij przycisk <SET>, aby odtworzyć fragment zaznaczony na niebiesko.
- Aby zmienić fragment do edycji, wróć do punktu 2.
- Aby anulować edycję, naciśnij przycisk <MENU>, wybierz [OK] na ekranie potwierdzenia, a następnie naciśnij przycisk <SET>.





4 Zapisz edytowany film.

- Wybierz pozycję [**⌘**], a następnie naciśnij przycisk < **SET** >.
- ▶ Zostanie wyświetlony ekran zapisywania.
- Aby zapisać film jako nowy, wybierz pozycję [**Nowy plik**]. Aby zapisać plik filmu, zastępując oryginał, wybierz pozycję [**Zastąp**]. Następnie naciśnij przycisk < **SET** >.
- Na ekranie potwierdzenia wybierz opcję [**OK**], a następnie naciśnij przycisk < **SET** >, aby zapisać edytowany film i wrócić do ekranu odtwarzania filmu.



- W związku z tym, że edycja jest przeprowadzana z dokładnością do 1 sekundy (pozycja oznaczona symbolem [**⌘**]), dokładna pozycja, w której film będzie edytowany, może nieco różnić się od pozycji, która została określona.
- Jeśli na karcie jest za mało wolnego miejsca, pozycja [**Nowy plik**] nie będzie dostępna.
- Niski poziom naładowania akumulatora uniemożliwia edycję filmów. Użyj w pełni naładowanego akumulatora.

MENU Pokaz przezroczy (automatyczne odtwarzanie) ■

Aparat umożliwia wyświetlanie obrazów zapisanych na karcie w formie automatycznego pokazu przezroczy.

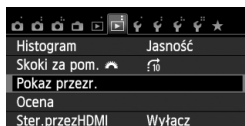

1 Wybierz pozycję [Pokaz przezr.].

- Na karcie [▶2] wybierz pozycję [Pokaz przezr.], a następnie naciśnij przycisk <SET>.

Liczba obrazów, które mają zostać odtworzone

2 Zaznacz obrazy, które mają zostać odtworzone.

- Użyj przycisku <▲▼>, aby wybrać żądaną opcję, a następnie naciśnij przycisk <SET>.

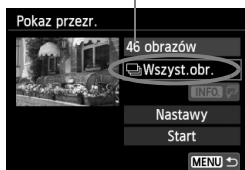

Wszyst.obr./Filmy/Zdjęcia

- Użyj przycisku <▲▼>, aby wybrać jedną z następujących opcji: [Wszyst.obr.], [Filmy] lub [Zdjęcia]. Następnie naciśnij przycisk <SET>.

Data/Folder/Ocena

- Użyj przycisku <▲▼>, aby wybrać jedną z następujących opcji: [Data], [Folder] lub [Ocena].
- Po zaznaczeniu pozycji <INFO> naciśnij przycisk <INFO>.
- Użyj przycisku <▲▼>, aby wybrać żądaną opcję, a następnie naciśnij przycisk <SET>.

[Data]



[Folder]

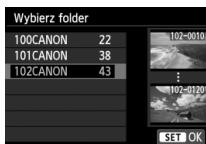

[Ocena]



Element	Opis opcji odtwarzania
Wszyst. obr.	Odtworzone zostaną wszystkie zdjęcia i filmy znajdujące się na karcie pamięci.
Data	Odtworzone zostaną zdjęcia i filmy zarejestrowane danego dnia.
Folder	Odtworzone zostaną zdjęcia i filmy z zaznaczonego folderu.
Filmy	Odtworzone zostaną tylko filmy znajdujące się na karcie pamięci.
Zdjęcia	Odtworzone zostaną tylko zdjęcia znajdujące się na karcie pamięci.
Ocena	Zostaną wyświetlone tylko zdjęcia i filmy z wybraną oceną.



3 Skonfiguruj w zależności od potrzeb funkcję **[Nastawy]**.

- Użyj przycisku **<▲▼>**, aby wybrać pozycję **[Nastawy]**, a następnie naciśnij przycisk **<SET>**.
- Ustaw wartość opcji **[Czas wyświetl.]**, **[Powtarzanie]**, **[Efekt przejścia]** i **[Muzyka w tle]** dla zdjęć.
- Procedura wybierania podkładu muzycznego została opisana na stronie 257.
- Po wybraniu ustawień naciśnij przycisk **<MENU>**.

[Czas wyświetl.]

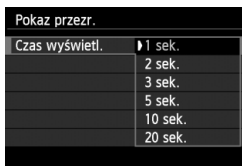

[Powtarzanie]

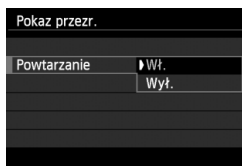

[Efekt przejścia]

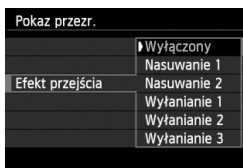

[Muzyka w tle]

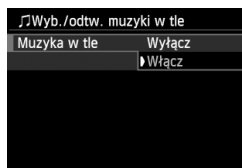

4 Rozpocznij pokaz przezroczy.

- Użyj przycisku <▲▼>, aby wybrać pozycję [Start], a następnie naciśnij przycisk <SET>.
- ▶ Po wyświetleniu informacji [Pobieranie obrazu...] rozpocznie się pokaz slajdów.

5 Zakończ pokaz przezroczy.

- Aby zakończyć pokaz przezroczy i powrócić do ekranu ustawień, naciśnij przycisk <MENU>.



- Aby wstrzymać pokaz przezroczy, naciśnij przycisk <SET>. Podczas wstrzymania wyświetlania w lewym górnym rogu obrazu będzie wyświetlany symbol [III]. Aby wznowić pokaz slajdów, ponownie naciśnij przycisk <SET>. Pokaz slajdów można także wstrzymać przez dotknięcie ekranu.
- Podczas automatycznego odtwarzania można nacisnąć przycisk <INFO.>, aby zmienić format wyświetlania zdjęć (str. 82).
- Do regulacji głośności podczas odtwarzania filmu służy pokrętło <ROZGŁOSZ.>.
- Podczas wstrzymania można użyć przycisku <◀▶>, aby wyświetlić inny obraz.
- Podczas automatycznego odtwarzania funkcja automatycznego wyłączenia zasilania nie będzie działała.
- Czas wyświetlania zależy od obrazu.
- Informacje na temat wyświetlania pokazu slajdów na ekranie telewizora można znaleźć na stronie 258.

Wybieranie podkładu muzycznego



1 Wybierz pozycję [Muzyka w tle].

- Wybierz w pozycji [Muzyka w tle] opcję [Włącz], a następnie naciśnij przycisk <SET>.

2 Wybierz podkład muzyczny.

- Użyj przycisku <▲▼>, aby wybrać żądany podkład muzyczny, a następnie naciśnij przycisk <SET>. Istnieje także możliwość wyboru wielu podkładów muzycznych.

3 Odtwórz podkład muzyczny.

- Aby odsłuchać fragment podkładu muzycznego, naciśnij przycisk <INFO.>.
- Użyj przycisku <▲▼>, aby odtworzyć inny podkład muzyczny. Aby zatrzymać odtwarzanie podkładu muzycznego, ponownie naciśnij przycisk <INFO.>.
- Ustaw głośność dźwięku, obracając pokrętko <🔊>.
- Aby usunąć utwór odtwarzany w tle, użyj przycisku <▲▼> i wybierz utwór, a następnie naciśnij przycisk <🗑️>.



Zaraz po zakupie nie można wybrać podkładu muzycznego za pomocą aparatu. Należy najpierw skorzystać z dołączonego oprogramowania EOS Utility, aby skopiować podkład muzyczny na kartę. Szczegółowe informacje na ten temat można znaleźć w pliku PDF „EOS Utility — Instrukcja obsługi” zamieszczonym na dysku CD-ROM.

Wyświetlanie obrazów na ekranie telewizora

Filmy oraz zdjęcia można wyświetlić na ekranie telewizora.

- Głośność należy wyregulować w telewizorze. Głośności nie można regulować w aparacie.
- Przed podłączeniem lub odłączeniem przewodu łączącego aparat z telewizorem należy wyłączyć aparat i telewizor.
- W przypadku niektórych telewizorów część wyświetlanego obrazu może zostać przycięta.

Wyświetlanie w telewizorach HD (High-Definition)

Wymagany jest przewód HDMI HTC-100 (sprzedawany osobno).

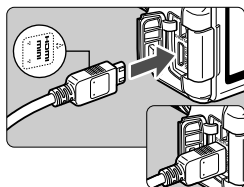

1 Podłącz przewód HDMI do aparatu.

- Skieruj logo <▲ HDMI MINI> wtyku w stronę przedniej części aparatu, a następnie włóż wtyk do złącza <HDMI OUT>.

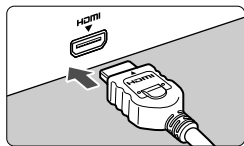

2 Podłącz kabel HDMI do telewizora.

- Podłącz wtyk kabla HDMI do złącza HDMI IN telewizora.

3 Włącz telewizor i przełącz odbiór na wejście wideo, a następnie wybierz odpowiedni port.

4 Ustaw przełącznik zasilania aparatu w pozycji <ON>.

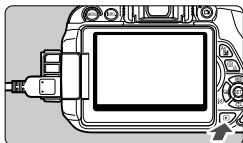

5 Naciśnij przycisk <▶>.

- ▶ Obraz zostanie wyświetlony na ekranie telewizora (na monitorze LCD aparatu nie będą wyświetlane żadne informacje).
- Obrazy będą automatycznie wyświetlane w optymalnej rozdzielczości telewizora.
- Naciśnięcie przycisku <INFO.> umożliwi zmianę formatu wyświetlania.
- Informacje dotyczące odtwarzania filmów można znaleźć na stronie 250.



Obrazy nie mogą być równocześnie wyświetlane za pośrednictwem złącz <HDMI OUT> i <A/V OUT>.



- Do złącza <HDMI OUT> aparatu nie należy podłączać wyjść innych urządzeń. W przeciwnym razie może to spowodować awarię.
- Niektóre telewizory mogą nie umożliwiać odtwarzania zarejestrowanych obrazów. W takim przypadku należy skorzystać z dołączonego kabla audio-video AVC-DC400ST (sprzedawany osobno) i podłączyć aparat do telewizora.

Korzystanie z telewizorów HDMI CEC

Jeśli telewizor podłączony do aparatu za pomocą przewodu HDMI jest zgodny ze standardem HDMI CEC*, można sterować odtwarzaniem przy pomocy pilota zdalnego sterowania telewizora.

* Standardowa funkcja HDMI pozwalająca przesyłać sygnały sterujące między połączonymi urządzeniami, dzięki czemu można sterować nimi za pomocą jednego pilota zdalnego sterowania.

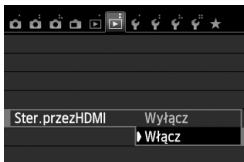

1 Wybierz w pozycji [Ster.przezHDMI] opcję [Włącz].

- Na karcie [▶2] wybierz pozycję [Ster.przezHDMI], a następnie naciśnij przycisk <SET>.
- Wybierz pozycję [Włącz], a następnie naciśnij przycisk <SET>.

2 Podłącz aparat do telewizora.

- Aby podłączyć aparat do telewizora, użyj przewodu HDMI.
- ▶ Wejście telewizora automatycznie przełączy się na port HDMI podłączony do aparatu.

3 Naciśnij przycisk <▶> aparatu.

- ▶ Obraz zostanie wyświetlony na ekranie telewizora i będzie można sterować odtwarzaniem za pomocą pilota zdalnego sterowania telewizora.

4 Wybierz obraz.

- Skieruj pilot zdalnego sterowania w stronę telewizora, a następnie naciśnij przycisk ←/→, aby wybrać obraz.

Menu odtwarzania zdjęć



Menu odtwarzania filmów



- ↶ : Powrót
- ☰ : Indeks 9 obrazów
- ▶ : Odtwórz film
- 👁 : Pokaz przezroczy
- INFO. : Wyśw. dane fotograf.
- 🔄 : Obracanie

5 Naciśnij przycisk Enter na pilocie zdalnego sterowania.

- ▶ Zostanie wyświetlone menu i będzie możliwe wykonywanie operacji odtwarzania przedstawionych po lewej stronie.
- Naciśnij przycisk ←/→, aby wybrać żądaną opcję, a następnie naciśnij przycisk Enter. W przypadku pokazu przezroczy naciśnij przycisk ↑/↓ na pilocie zdalnego sterowania, aby wybrać opcję, a następnie naciśnij przycisk Enter.
- Po wybraniu pozycji [**Powrót**] i naciśnięciu przycisku Enter menu zniknie i przy pomocy przycisku ←/→ można będzie wybrać obraz.

- Niektóre telewizory wymagają w pierwszej kolejności włączenia standardu złącza HDMI CEC. Szczegółowe informacje można znaleźć w instrukcji obsługi telewizora.
- Niektóre telewizory, nawet te zgodne ze standardem HDMI CEC, mogą nie funkcjonować prawidłowo. W takim przypadku odłącz przewód HDMI, wybierz w pozycji [**▶ 2: Ster.przezHDMI**] opcję [**Wyłącz**] i steruj odtwarzaniem za pomocą aparatu.

Wyświetlanie w telewizorach bez trybu HD

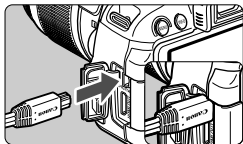

1 Podłącz stereofoniczny kabel audio-wideo AVC-DC400ST (sprzedawany osobno) do aparatu.

- Skieruj logo <Canon> wtyku w stronę tylnej części aparatu, a następnie wsuń wtyk do złącza <A/V OUT>.

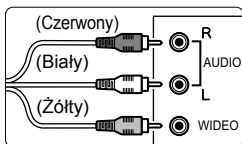

2 Podłącz kabel audio-wideo do telewizora.

- Podłącz wtyk kabla audio-wideo do wejścia audio-wideo w telewizorze.

3 Włącz telewizor i przełącz odbiór na wejście wideo, a następnie wybierz odpowiedni port.

4 Ustaw przełącznik zasilania aparatu w pozycji <ON>.

5 Naciśnij przycisk <▶>.

- ▶ Obraz zostanie wyświetlony na ekranie telewizora (na monitorze LCD aparatu nie będą wyświetlane żadne informacje).
- Informacje dotyczące odtwarzania filmów można znaleźć na stronie 250.

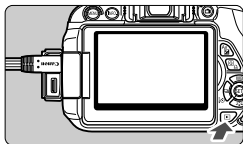

- Nie należy używać innych kabli audio-wideo oprócz stereofonicznego kabla audio-wideo AVC-DC400ST (sprzedawany osobno). W przypadku użycia innego kabla obrazy mogą nie być wyświetlane.
- Jeśli standard sygnału wideo aparatu nie jest zgodny ze standardem telewizora, obrazy nie będą wyświetlane prawidłowo. W takim przypadku prawidłowy standard sygnału wideo należy ustawić w pozycji [**2: Standard TV**].



Ochrona obrazów

Funkcja ochrony obrazu zapobiega jego przypadkowemu usunięciu.

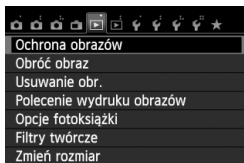
MENU Ochrona pojedynczego obrazu



1 Wybierz pozycję [Ochrona obrazów].

- Na karcie [ 1] wybierz pozycję [Ochrona obrazów], a następnie naciśnij przycisk < >.
- ▶ Zostanie wyświetlony ekran ustawień ochrony.

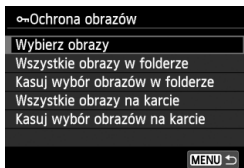







2 Wybierz pozycję [Wybierz obrazy].

- Wybierz opcję [Wybierz obrazy], a następnie naciśnij przycisk < >.
- ▶ Zostaną wyświetlone obrazy.

Ikona ochrony obrazu



3 Włącz ochronę obrazu.

- Użyj przycisku <  >, aby wybrać obraz, który ma być chroniony, a następnie naciśnij przycisk < >.
- ▶ Po włączeniu ochrony obrazu w górnej części ekranu pojawi się ikona < >.
- Aby anulować ochronę obrazu, ponownie naciśnij przycisk < >. Ikona < > zniknie z ekranu.
- Aby włączyć ochronę innego obrazu, powtórz czynności opisane w punkcie 3.
- Aby wrócić do menu, naciśnij przycisk <MENU >.

MENU Ochrona wszystkich obrazów w folderze lub na karcie

Istnieje możliwość włączenia ochrony wszystkich obrazów w folderze lub na karcie.

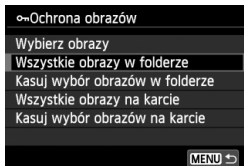

Po wybraniu opcji [**Wszystkie obrazy w folderze**] lub [**Wszystkie obrazy na karcie**] w pozycji [**1: Ochrona obrazów**] wszystkie obrazy w folderze lub na karcie będą chronione.

Aby anulować ochronę obrazu, wybierz pozycję [**Kasuj wybór obrazów w folderze**] lub [**Kasuj wybór obrazów na karcie**].

Sformatowanie karty (str. 48) spowoduje także usunięcie obrazów chronionych.



- Istnieje także możliwość włączenia ochrony filmów.
- Włączenie ochrony obrazu zapobiega jego usunięciu przez funkcję usuwania obrazów. Aby usunąć chroniony obraz, należy najpierw wyłączyć ochronę.
- Po usunięciu wszystkich obrazów (str. 265) na karcie pozostaną tylko chronione obrazy. Jest to przydatne, gdy użytkownik chce usunąć jednocześnie wszystkie zbędne obrazy.

Usuwanie obrazów

Aparat pozwala usuwać zdjęcia pojedynczo, a także zaznaczyć wiele zdjęć i usunąć je jednocześnie. Chronione obrazy (str. 262) nie zostaną usunięte.

- 1 **Usuniętego obrazu nie można odzyskać. Przed usunięciem obrazu należy upewnić się, że jest zbędny. Aby zapobiec przypadkowemu usunięciu ważnych obrazów, należy skorzystać z funkcji ich ochrony. Skasowanie obrazu **RAW** + **L** spowoduje usunięcie zarówno obrazu RAW, jak i obrazu JPEG.**

Usuwanie pojedynczego obrazu



- 1 Wyświetl obraz, który ma zostać usunięty.

- 2 Naciśnij przycisk **<  >**.

- ▶ Na dole ekranu zostanie wyświetlone menu usuwania.



- 3 **Usuń obraz.**

- Wybierz pozycję **[Usuń]**, a następnie naciśnij przycisk **< (SET) >**. Wyświetlony obraz zostanie usunięty.

MENU Zaznaczanie **< ✓ >** obrazów do grupowego usuwania

Po zaznaczeniu obrazów do usunięcia znacznikami wyboru **< ✓ >** można usunąć kilka obrazów jednocześnie.

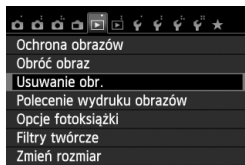

- 1 **Wybierz pozycję **[Usuwanie obr.]**.**

- Na karcie **[1]** wybierz pozycję **[Usuwanie obr.]**, a następnie naciśnij przycisk **< (SET) >**.

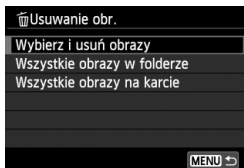

2 Wybierz opcję [Wybierz i usuń obrazy].

- Wybierz opcję [Wybierz i usuń obrazy], a następnie naciśnij przycisk <SET>.
- ▶ Zostaną wyświetlone obrazy.
- Aby wyświetlić podgląd trzech obrazów, naciśnij przycisk <ZOOM>. Aby wrócić do wyświetlania pojedynczych obrazów, naciśnij przycisk <Q>.



3 Wybierz obrazy, które mają być usunięte.

- Użyj przycisku <LEFT/RIGHT>, aby wybrać obraz, który ma zostać usunięty, a następnie naciśnij przycisk <SET>.
- ▶ W lewym górnym rogu ekranu zostanie wyświetlony symbol <✓>.
- Aby wybrać inne obrazy do usunięcia, powtórz czynności opisane w punkcie 3.

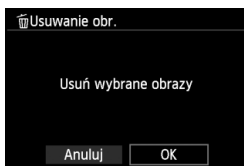

4 Usuń obrazy.

- Naciśnij przycisk <TRASH>.
- Wybierz pozycję [OK], a następnie naciśnij przycisk <SET>.
- ▶ Wybrane obrazy zostaną usunięte.

MENU Usuwanie wszystkich obrazów z folderu lub karty

Istnieje możliwość jednoczesnego usunięcia wszystkich obrazów z folderu lub karty. Jeśli w pozycji [▶ 1: **Usuwanie obr.**] została wybrana opcja [Wszystkie obrazy w folderze] lub [Wszystkie obrazy na karcie], zostaną usunięte wszystkie obrazy zapisane w folderze lub na karcie.

 Aby usunąć także chronione obrazy, należy sformatować kartę (str. 48).

INFO.: Ekran informacji o obrazie

Przykład zdjęcia wykonanego w trybie strefy twórczej

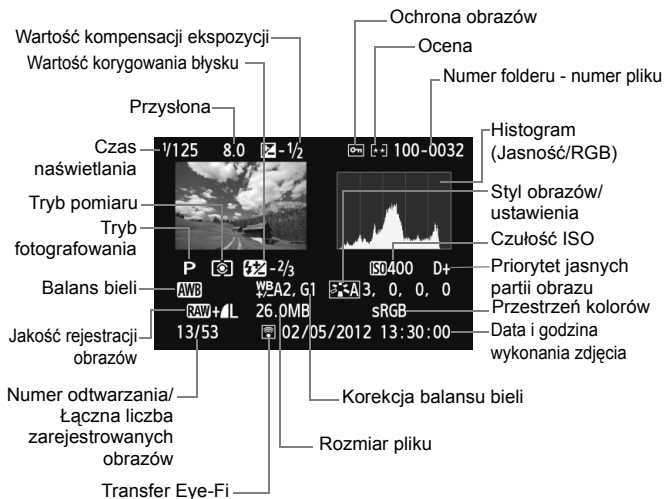

* W przypadku obrazów **RAW** + **L** wyświetlany jest rozmiar pliku **RAW**.

* W przypadku zdjęć wykonywanych podczas filmowania zostanie wyświetlona ikona **L**.

* Jeśli do obrazu został zastosowany filtr twórczy lub funkcja zmiany rozmiaru, ikona **RAW** zostanie zastąpiona ikoną **L**.

* Zdjęcia wykonane z wykorzystaniem lampy błyskowej bez korygowania błysku są oznaczone ikoną **L**. Zdjęcia wykonane z zastosowaniem korygowania błysku są oznaczone ikoną **L**.

Przykład zdjęcia wykonanego w trybie strefy podstawowej

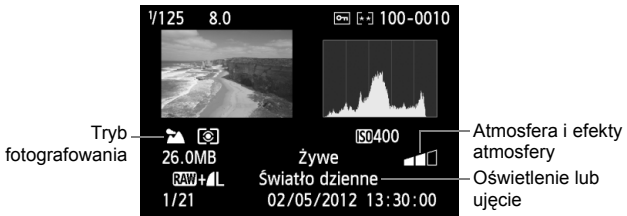

* W przypadku zdjęć wykonanych w trybach strefy podstawowej wyświetlane informacje będą zależały od trybu fotografowania.

* Zdjęcia wykonane w trybie <CA> będą oznaczone symbolem [Rozmycie tła].

Przykładowy film



* Jeśli była wykorzystywana ręczna regulacja ekspozycji, zostanie wyświetlony czas naświetlania, przysłona oraz czułość ISO (jeśli była ustawiona ręcznie).

* W przypadku migawki wideo zostanie wyświetlona ikona <[Symbol]>.

● Informacje dotyczące alarmu prześwietlenia

Podczas wyświetlania informacji o obrazie migają obszary prześwietlone. Aby wydobyć więcej szczegółów w prześwietlonych obszarach, wybierz ujemną wartość kompensacji ekspozycji i zrób zdjęcie ponownie.

● Informacje dotyczące histogramu

Histogram jasności przedstawia rozkład poziomu ekspozycji oraz ogólną jasność zdjęcia. Histogram RGB przedstawia nasycenie kolorów oraz ich gradację. Wyświetlany ekran można przełączać za pomocą ustawienia [▶ 2: Histogram].

Ekran [Jasność]

Histogram jest wykresem przedstawiającym rozkład poziomów jasności obrazu. Oś pozioma oznacza poziom jasności (ciemniejszy po lewej i jaśniejszy po prawej), natomiast oś pionowa oznacza liczbę pikseli o tej wartości jasności. Im więcej pikseli znajduje się po lewej stronie wykresu, tym ciemniejszy obraz. Im więcej pikseli znajduje się po prawej stronie wykresu, tym jaśniejszy obraz. Jeśli po lewej stronie wykresu znajduje się zbyt wiele pikseli, oznacza to utratę szczegółów w ciemnych partiach obrazu. Jeśli po prawej stronie wykresu znajduje się zbyt wiele pikseli, oznacza to utratę szczegółów w jasnych partiach obrazu. Zostanie odwzorowana gradacja pomiędzy obszarami. Sprawdzając obraz i jego histogram jasności, można określić odchylenie poziomu ekspozycji oraz ogólną gradację.

Przykładowe histogramy

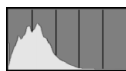

Ciemny obraz



Normalna jasność



Jasny obraz

Ekran [RGB]

Ten histogram jest wykresem przedstawiającym rozkład poziomów jasności obrazu dla poszczególnych barw składowych (RGB – czerwonej (ang. red), zielonej (ang. green) i niebieskiej (ang. blue)). Oś pozioma oznacza poziom jasności koloru (ciemniejszy po lewej i jaśniejszy po prawej), natomiast oś pionowa oznacza liczbę pikseli o tym poziomie jasności. Im więcej pikseli znajduje się po lewej stronie wykresu, tym ciemniejszy i mniej wyraźny kolor. Im więcej pikseli znajduje się po prawej stronie wykresu, tym jaśniejszy i bardziej wyraźny kolor. Jeśli po lewej stronie wykresu znajduje się zbyt wiele pikseli, oznacza to brak informacji dla danego koloru. Jeśli po prawej stronie wykresu znajduje się zbyt wiele pikseli, oznacza to zbyt silne nasycenie danego koloru i brak gradacji. Histogram RGB obrazu pozwala sprawdzić nasycenie koloru, jego gradację, a także odchylenie balansu bielei.

10

Dodatkowa obróbka obrazów

Po wykonaniu zdjęć można zastosować filtry twórcze lub zmienić rozmiar obrazów (zmniejszyć liczbę pikseli).



- Obróbka obrazów wykonanych innym aparatem może nie być możliwa w tym aparacie.
- Dodatkowa obróbka obrazów opisana w niniejszym rozdziale nie jest możliwa, jeśli aparat jest podłączony do komputera przez złącze <DIGITAL>.

Filtry twórcze

Do obrazu można zastosować filtry twórcze, a następnie zapisać go jako nowy obraz: Ziarnisty Cz/B, Miękką ostrość, Efekt rybiego oka, Efekt pogrub. artyst., Efekt akwareli, Efekt aparatu zabawki i Efekt miniatury.

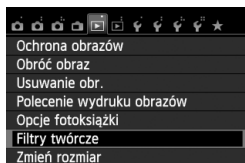

1 Wybierz pozycję [Filtry twórcze].

- Na karcie [1] wybierz pozycję [Filtry twórcze], a następnie naciśnij przycisk <SET>.
- ▶ Zostaną wyświetlone obrazy.



2 Wybierz obraz.

- Wybierz obraz, do którego ma zostać zastosowany filtr.
- Naciśnięcie przycisku <SEARCH> powoduje wyświetlanie miniatur i pozwala wybrać obraz.

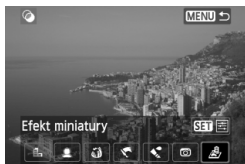

3 Wybierz filtr.

- Naciśnięcie przycisku <SET> powoduje wyświetlenie typów filtrów twórczych.
- Szczegółowe informacje dotyczące charakterystyk filtrów twórczych można znaleźć na stronach 271 i 272.
- Użyj przycisku <LEFT/RIGHT>, aby wybrać filtr, a następnie naciśnij przycisk <SET>.
- ▶ Zostanie wyświetlony obraz z zastosowanym odpowiednim filtrem.

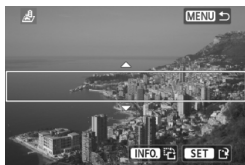

4 Dostosuj efekt filtru.

- Użyj przycisku <LEFT/RIGHT>, aby dostosować efekt filtru, a następnie naciśnij przycisk <SET>.
- W celu uzyskania efektu miniatury użyj przycisku <UP/DOWN>, a następnie wybierz obszar obrazu (wewnątrz białej ramki), który ma być ostry. Następnie naciśnij przycisk <SET>.

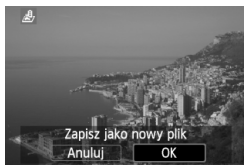

5 Zapisz obraz.

- Wybierz pozycję [OK], aby zapisać obraz.
- Sprawdź folder docelowy i numer pliku obrazu, a następnie wybierz pozycję [OK].
- Aby zastosować filtr do innego obrazu, powtórz czynności opisane w punktach od 2 do 5.
- Aby wrócić do menu, naciśnij przycisk <MENU>.



W przypadku obrazów RAW + L i RAW filtr twórczy zostanie zastosowany do obrazu RAW, a następnie obraz zostanie zapisany w postaci pliku JPEG. Jeśli podczas fotografowania Live View został ustawiony format obrazu, a następnie do obrazu RAW został zastosowany filtr twórczy, obraz zostanie zapisany w ustawionym formacie obrazu.

Charakterystyka filtrów twórczych

- **Ziarnisty Cz/B**
Sprawia, że obraz jest ziarnisty i czarno-biały. Modyfikując kontrast, można zmienić efekt czarno-białego zdjęcia.
- **Miękka ostrość**
Nadaje zdjęciu miękki wygląd. Modyfikując wartość rozmycia, można zmienić stopień zmiękczenia.

●  **Efekt rybiego oka**

Nadaje zdjęciu efekt obiektywu typu „rybie oko”. Do obrazu zostaną zastosowane zniekształcenia beczkowate.

W zależności od poziomu tego efektu filtru zmienia się przycięty obszar na brzegach obrazu. Ponadto w związku z tym, że ten efekt filtru powoduje powiększenie środka obrazu, w zależności od zarejestrowanych pikseli widoczna rozdzielczość w tym miejscu może zostać ograniczona. Podczas ustawiania efektu filtru w punkcie 4 należy sprawdzić obraz wynikowy.

●  **Efekt pogrub. artyst.**

Sprawia, że zdjęcie przypomina obraz olejny, a przedmioty wyglądają na trójwymiarowe. Można dostosować kontrast i nasycenie. Należy pamiętać, że niebo, białe ściany i podobne obiekty mogą nie mieć płynnej gradacji, wyglądać na zniekształcone lub zawierać znaczną ilość szumów.

●  **Efekt akwareli**

Sprawia, że zdjęcie przypomina akwarelę o miękkich kolorach. Można dostosować intensywność koloru. Należy pamiętać, że zdjęcia wykonane w nocnej lub ciemnej scenerii mogą nie mieć płynnej gradacji, wyglądać na zniekształcone lub zawierać znaczną ilość szumów.

●  **Efekt aparatu zabawki**

Nadaje zdjęciu kolorystykę typową dla aparatów zabawkowych i przyciemnia cztery narożniki obrazu. Modyfikując ton kolorów, można zmienić kolorystykę zdjęcia.

●  **Efekt miniaturowy**

Tworzy efekt dioramy. Istnieje możliwość określenia miejsca, w którym obraz ma być ostry. W punkcie 4 można nacisnąć przycisk <INFO.> w celu zmiany orientacji (pionowa/pozioma) białej ramki oznaczającej miejsce, w którym obraz ma być ostry.

Zmiana rozmiaru

Można zmienić rozmiar obrazu, aby zmniejszyć liczbę pikseli i zapisać go jako nowy obraz. Zmiana rozmiaru jest możliwa tylko w przypadku obrazów JPEG L/M/S1/S2. Nie można zmieniać rozmiaru obrazów JPEG S3 i RAW.

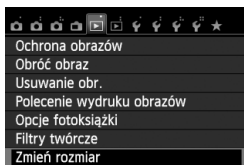



1 Wybierz pozycję [Zmień rozmiar].

- Na karcie [ 1] wybierz pozycję [Zmień rozmiar], a następnie naciśnij przycisk <SET>.
- ▶ Zostaną wyświetlone obrazy.





2 Wybierz obraz.

- Wybierz obraz, którego rozmiar ma zostać zmieniony.
- Naciśnięcie przycisku <  > powoduje wyświetlanie miniatur i pozwala wybrać obraz.



Wielkości docelowe

3 Wybierz żądaną wielkość obrazu.

- Naciśnij przycisk <SET>, aby wyświetlić wielkości obrazów.
- Użyj przycisku <  >, aby wybrać żądaną wielkość obrazu, a następnie naciśnij przycisk <SET>.



4 Zapisz obraz.

- Wybierz pozycję [OK], aby zapisać obraz o zmienionym rozmiarze.
- Sprawdź folder docelowy i numer pliku obrazu, a następnie wybierz pozycję [OK].
- Aby zmienić rozmiar innego obrazu, powtórz czynności opisane w punktach od 2 do 4.
- Aby wrócić do menu, naciśnij przycisk <MENU>.

Opcje zmiany rozmiaru w zależności od pierwotnej wielkości obrazu

Pierwotna wielkość obrazu	Dostępne ustawienia zmiany rozmiaru			
	M	S1	S2	S3
L	<input type="radio"/>	<input type="radio"/>	<input type="radio"/>	<input type="radio"/>
M		<input type="radio"/>	<input type="radio"/>	<input type="radio"/>
S1			<input type="radio"/>	<input type="radio"/>
S2				<input type="radio"/>
S3				

Informacje dotyczące wielkości obrazów

Rozmiar obrazu wyświetlony w kroku 3 na poprzedniej stronie, np. [***M ***x***], ma format 3:2. W poniższej tabeli zostały przedstawione wielkości obrazów w zależności od formatów obrazu. Jakości rejestracji obrazów oznaczone gwiazdką nie odpowiadają dokładnie formatowi obrazu. Obraz zostanie nieco przycięty.

Jakość obrazu	Format obrazu i liczba pikseli (przybliżona)			
	3:2	4:3	16:9	1:1
M	3456x2304 (8 megapiksela)	3072x2304 (7 megapiksela)	3456x1944 (6,7 megapiksela)	2304x2304 (5,3 megapiksela)
S1	2592x1728 (4,5 megapiksela)	2304x1728 (4 megapiksele)	2592x1456* (3,8 megapiksela)	1728x1728 (3 megapiksele)
S2	1920x1280 (2,5 megapiksela)	1696x1280* (2,2 megapiksela)	1920x1080 (2,1 megapiksela)	1280x1280 (1,6 megapiksela)
S3	720x480 (350 000 pikseli)	640x480 (310 000 pikseli)	720x400* (290 000 pikseli)	480x480 (230 000 pikseli)

11

Drukowanie obrazów

- **Drukowanie** (str. 276)
Aparat można podłączyć bezpośrednio do drukarki i wydrukować obrazy zapisane na karcie. Aparat jest zgodny ze standardem drukowania bezpośredniego „PictBridge”.
- **Standard DPOF (Digital Print Order Format)** (str. 285)
Standard DPOF (Digital Print Order Format) umożliwia drukowanie obrazów zarejestrowanych na karcie zgodnie z instrukcjami drukowania, takimi jak wybór obrazów, liczba odbitek itp. Można wydrukować wiele zdjęć jednocześnie lub złożyć zamówienie w laboratorium fotograficznym.
- **Wybieranie obrazów do fotoksiążki** (str. 289)
Istnieje możliwość określenia obrazów na karcie przeznaczonych do wydrukowania w fotoksiążce.

Przygotowanie do drukowania

Całą procedurę drukowania bezpośredniego można przeprowadzić z poziomu aparatu, wykorzystując informacje wyświetlane na monitorze LCD.

Podłączanie aparatu do drukarki

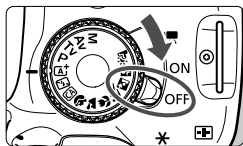

1 Ustaw przełącznik zasilania aparatu w pozycji <OFF>.

2 Skonfiguruj drukarkę.

- Szczegółowe informacje można znaleźć w instrukcji obsługi drukarki.

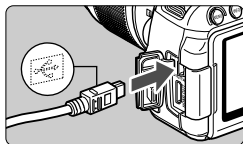

3 Podłącz aparat do drukarki.

- Skorzystaj z kabla interfejsu dostarczonego wraz z aparatem.
- Podłącz kabel do złącza <DIGITAL> aparatu w taki sposób, aby symbol <↔> na wtyczce kabla był skierowany w stronę przedniej części aparatu.
- Informacje dotyczące podłączania drukarki można znaleźć w dołączonej do niej instrukcji obsługi.

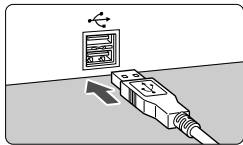

4 Włącz drukarkę.

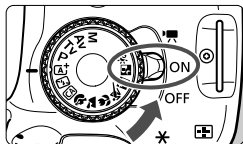

5 Ustaw przełącznik zasilania aparatu w pozycji <ON>.

- ▶ Niektóre drukarki mogą wyemitować sygnał dźwiękowy.

PictBridge



6 Odtwórz obraz.

- Naciśnij przycisk <▶>.
- ▶ Zostanie wyświetlony obraz, a w lewym górnym rogu pojawi się ikona <📷>, informująca o podłączeniu aparatu do drukarki.



- Filmy nie mogą być drukowane.
- Aparat nie współpracuje z drukarkami zgodnymi tylko ze standardem CP Direct lub Bubble Jet Direct.
- Nie należy używać innych kabli interfejsu oprócz tego, który dostarczono z aparatem.
- Długi sygnał dźwiękowy w punkcie 5 oznacza problem związany z drukarką. Rozwiąż problem wskazany przez komunikat o błędzie (str. 284).



- Można również drukować obrazy RAW zarejestrowane tym aparatem.
- W przypadku zasilania aparatu z akumulatora, upewnij się, że jest on w pełni naładowany. W pełni naładowany akumulator pozwala na drukowanie przez maksymalnie około 3 godz. 30 min.
- Przed odłączeniem kabla wyłącz aparat i drukarkę. Aby wyciągnąć kabel, chwyć za wtyczkę (nie za przewód).
- Podczas drukowania bezpośredniego zaleca się zasilanie aparatu z zestawu zasilającego AC Adapter Kit ACK-E8 (sprzedawanego osobno).

Drukowanie

Wygląd ekranu i opcje ustawień zależą od używanej drukarki. Niektóre ustawienia mogą być niedostępne. Szczegółowe informacje na ten temat można znaleźć w instrukcji obsługi drukarki.

Ikona podłączonej drukarki



1 Wybierz obraz, który ma być wydrukowany.

- Sprawdź, czy w lewym górnym rogu monitora LCD jest wyświetlana ikona <☞>.
- Użyj przycisku <◀▶>, aby wybrać obraz do wydrukowania.

2 Naciśnij przycisk <SET>.

- ▶ Zostanie wyświetlony ekran ustawień drukowania.

Ekran ustawień drukowania



— Umożliwia ustawienie efektów druku (str. 280).

— Umożliwia włączenie funkcji drukowania daty lub numeru pliku na odbitce.

— Umożliwia określenie liczby odbitek.

— Umożliwia określenie opcji kadrowania (przycinania) (str. 283).

— Umożliwia określenie formatu i rodzaju papieru oraz układu wydruku.

— Umożliwia powrót do ekranu przedstawionego w punkcie 1.

— Uruchamia drukowanie.

Wyświetlone zostaną informacje dotyczące formatu i rodzaju papieru oraz układu wydruku.

* W przypadku niektórych drukarek ustawienia, takie jak drukowanie daty i numeru pliku czy kadrowanie, mogą nie być dostępne.



3 Wybierz pozycję [Opcje papieru].

- Wybierz pozycję **Opcje papieru**, a następnie naciśnij przycisk <SET>.
- ▶ Zostanie wyświetlony ekran opcji papieru.

Ustawianie formatu papieru

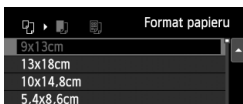

- Wybierz format papieru załadowanego do drukarki, a następnie naciśnij przycisk <SET>.
- ▶ Zostanie wyświetlony ekran rodzaju papieru.

Ustawianie rodzaju papieru

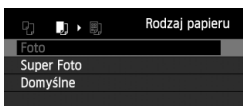

- Wybierz rodzaj papieru załadowanego do drukarki, a następnie naciśnij przycisk <SET>.
- ▶ Zostanie wyświetlony ekran układu strony.

Ustawianie układu strony



- Wybierz układ strony, a następnie naciśnij przycisk <SET>.
- ▶ Ponownie zostanie wyświetlony ekran ustawień drukowania.

Z ramką	Odbitki będą miały białe ramki wzdłuż krawędzi.
Bez ramki	Odbitki nie będą miały ramek. Jeśli drukarka nie pozwala na drukowanie bez ramek, odbitki będą miały ramki.
Z ramką [i]	Na marginesie odbitek formatu 9 x 13 cm i większych zostaną wydrukowane informacje o obrazie*1.
xx na 1	Opcja drukowania 2, 4, 8, 9, 16 lub 20 obrazów na jednym arkuszu.
20 na 1 [i] 35 na 1 [i]	Na arkuszu formatu A4 lub Letter zostanie wydrukowanych 20 lub 35 miniatur obrazów*2. • W przypadku opcji [20 na 1 [i]] zostaną wydrukowane także informacje o obrazie*1.
Domyślne	Układ strony zmienia się w zależności od modelu drukarki lub jej ustawień.

*1: Zostaną wydrukowane dane Exif: nazwa aparatu, nazwa obiektywu, tryb fotografowania, czas otwarcia migawki, przysłona, wartość kompensacji ekspozycji, czułość ISO, balans bieli itp.

*2: Po wybraniu obrazów do polecenia wydruku zgodnie ze standardem „Digital Print Order Format (DPOF)” (str. 285) zalecane jest ich wydrukowanie zgodnie z informacjami zawartymi w części „Drukowanie bezpośrednie z wykorzystaniem standardu DPOF” (str. 288).

Jeśli proporcje kadru obrazu są inne niż proporcje krawędzi papieru do drukowania, w przypadku drukowania bez ramek obraz może zostać znacznie przycięty. Jeśli obraz jest przycięty, wydruk może być bardziej ziarnisty ze względu na niższą liczbę pikseli.



4 Dostosowanie efektów drukowania (optymalizacja obrazu).

- Dostosuj ustawienia zależnie od potrzeb. Jeśli nie ma potrzeby ustawiania żadnych efektów druku, przejdź do punktu 5.
- **Wyświetlane na ekranie pozycje zależą od drukarki.**
- Wybierz opcję, a następnie naciśnij przycisk <SET>.
- Wybierz żądany efekt druku, a następnie naciśnij przycisk <SET>.
- Jeśli obok pozycji <INFO> jest wyświetlana jasna ikona <INFO>, można także dostosować efekt druku (str. 282).

Efekt druku	Opis
Wł.	Obraz zostanie wydrukowany z użyciem standardowych kolorów drukarki. Do automatycznej korekcji obrazu zostaną zastosowane dane Exif obrazu.
Wył.	Nie będzie zastosowana żadna automatyczna korekcja.
Vivid	Wydrukowany obraz będzie charakteryzował się wyższym nasyceniem w celu ożywienia koloru niebieskiego i zielonego.
NR	Przed wydrukiem zostaną zredukowane szумы obrazu.
B/W Cz/biały	Wydruki będą czarno-białe z neutralną czernią.
B/W Ton chłodny	Wydruki będą czarno-białe z chłodną czernią przechodzącą w kolor niebieski.
B/W Ton ciepły	Wydruki będą czarno-białe z ciepłą czernią przechodzącą w kolor żółty.
Neutralny	Obraz będzie wydrukowany z zastosowaniem rzeczywistych kolorów i kontrastu. Nie będzie zastosowana żadna automatyczna regulacja koloru.
Neutr.ręcz	Wydruki będą takie same, jak w przypadku ustawienia „Neutralny”. Jednak to ustawienie pozwala na dokładniejszą regulację parametrów drukowania niż ustawienie „Neutralny”.
Domyślnie	Sposób drukowania będzie zależeć od drukarki. Szczegółowe informacje na ten temat można znaleźć w instrukcji obsługi drukarki.

* Zmiana efektów druku jest odzwierciedlana na obrazie wyświetlanym w lewym górnym rogu. Należy pamiętać, że wydrukowana odbitka może wyglądać nieco inaczej niż wyświetlany obraz, który jest tylko przybliżeniem. Dotyczy to także ustawień [Jasność] i [Reg. poziomów] opisanych na str. 282.



5 Ustaw opcję drukowania daty i numeru pliku.

- Dostosuj ustawienia zależnie od potrzeb.
- Wybierz pozycję <☰>, a następnie naciśnij przycisk <SET>.
- Wybierz żądane ustawienie, a następnie naciśnij przycisk <SET>.

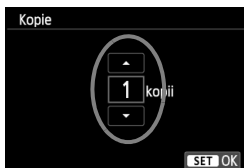

6 Ustaw liczbę kopii.

- Dostosuj ustawienia zależnie od potrzeb.
- Wybierz pozycję <☰>, a następnie naciśnij przycisk <SET>.
- Ustaw liczbę kopii, a następnie naciśnij przycisk <SET>.



7 Rozpocznij drukowanie.

- Wybierz pozycję [Drukuj], a następnie naciśnij przycisk <SET>.



- Dzięki opcji prostego drukowania można wydrukować kolejny obraz z takimi samymi ustawieniami. W tym celu wystarczy wybrać obraz, a następnie nacisnąć przycisk <☰>. W przypadku prostego drukowania, liczba kopii zawsze wynosić będzie 1 (użytkownik nie może wybrać liczby kopii). Ponadto, kadrowanie obrazu (str. 283) nie zostanie zastosowane.
- Wybór ustawienia [Domyślnie] dla efektów druku oraz pozostałych opcji powoduje zastosowanie domyślnych ustawień drukarki określonych przez producenta. Informacje dotyczące parametrów dla ustawienia [Domyślnie] można znaleźć w instrukcji obsługi używanej drukarki.
- Czas od wyboru pozycji [Drukuj] do momentu rozpoczęcia drukowania zależy od rozmiaru pliku i jakości rejestracji obrazu.
- Jeśli zastosowano korektę przesunięcia obrazu (str. 283), wydruk obrazu może zająć więcej czasu.
- Aby zatrzymać drukowanie, należy nacisnąć przycisk <SET> w momencie wyświetlania pozycji [Koniec], a następnie wybrać pozycję [OK].
- Wykonanie funkcji [Kasowanie nastaw aparatu] (str. 210), powoduje przywrócenie wartości domyślnych wszystkich ustawień.

Regulacja efektów druku





W punkcie 4 na str. 280 wybierz efekt druku. Jeśli obok symbolu < **INFO** > jest wyświetlana jasna ikona <  >, można nacisnąć przycisk < **INFO** >. Umożliwi to ustawienie efektu druku. Możliwości regulacji oraz wyświetlane pozycje zależą od wyborów dokonanych w punkcie 4.

● Jasność

Umożliwia regulację jasności obrazu.

● Reg. poziomów

Wybór pozycji [**Ręczna**] pozwala zmienić rozkład histogramu oraz wyregulować jasność i kontrast obrazu.

W momencie wyświetlania ekranu regulacji poziomów naciśnij przycisk < **INFO** >, aby zmienić położenie wskaźnika <  >. Użyj przycisku <  >, aby dowolnie wyregulować poziom cieni (0–127) lub poziom świateł (128–255).





● Jaśniej

Funkcja przydatna w przypadku fotografowania pod światło i zbyt ciemnej twarzy fotografowanej osoby. Wybór opcji [**Wł.**] powoduje rozjaśnienie twarzy na odbitce.

● Reduk.cz.oczu

Funkcja przydatna w przypadku fotografowania z lampą błyskową powodującą powstawanie efektu czerwonych oczu u fotografowanej osoby. Wybór pozycji [**Wł.**] powoduje usunięcie czerwonego zabarwienia oczu na odbitce.



- Efekty [ **Jaśniej**] i [**Reduk.cz.oczu**] nie będą wyświetlone na ekranie.
- Wybór pozycji [**Nastawy**] pozwala wyregulować następujące parametry: [**Kontrast**], [**Nasylenie**], [**Ton koloru**] oraz [**Balans koloru**]. Aby wyregulować [**Balans koloru**], użyj przycisków <  >. Symbol „B” oznacza kolor niebieski (ang. blue), „A” — bursztynowy (amber), „M” — purpurowy (magenta), natomiast „G” — zielony (green). Równowaga barwna obrazu zostanie przesunięta w kierunku wybranego koloru.
- Wybór pozycji [**Kasuj nastawy**] powoduje przywrócenie wartości domyślnych wszystkich efektów druku.

Kadrowanie obrazu

Korekcja przesunięcia



Obraz można wykadrować i wydrukować tylko jego wykadrowany obszar. Daje to podobny efekt, jak zmiana kompozycji kadru.

Kadrowanie należy przeprowadzić bezpośrednio przed rozpoczęciem drukowania. Przeprowadzenie kadrowania przed zmianą ustawień drukowania może spowodować konieczność ponownego kadrowania zdjęcia przed rozpoczęciem drukowania.

1 Na ekranie ustawień drukowania wybierz pozycję [Kadrowanie].

2 Ustaw rozmiar, pozycję i format obrazu.

- Zostanie wydrukowany obszar obrazu wewnątrz ramki kadrowania. Format ramki kadrowania można zmienić za pomocą pozycji [Opcje papieru].

Zmiana rozmiaru ramki kadrowania

Naciśnięcie przycisku <Q> lub <Q Q> spowoduje zmianę rozmiaru ramki kadrowania. Im mniejsza ramka kadrowania, tym silniejsze powiększenie obrazu na odbitce.

Przesuwanie ramki kadrowania

Użyj przycisku <D>, aby przesunąć ramkę na obrazie w poziomie lub w pionie. Przesuwaj ramkę kadrowania, aż obejmie żądany obszar obrazu.

Obracanie ramki

Naciskanie przycisku <INFO.> powoduje przełączanie pomiędzy pionową i poziomą orientacją ramki kadrowania. Umożliwia to utworzenie pionowej odbitki z poziomego obrazu.

Korekcja przesunięcia obrazu

Korzystając z pokrętki <D>, można wyregulować kąt przesunięcia obrazu o maksymalnie ± 10 stopni, w odstępach co 0,5 stopnia. Podczas regulacji przesunięcia obrazu ikona <D> na ekranie zmieni kolor na niebieski.

3 Naciśnij przycisk <SET>, aby wyjść z menu kadrowania.

- ▶ Ponownie zostanie wyświetlony ekran ustawień drukowania.
- Obszar kadrowanego obrazu można sprawdzić w lewym górnym rogu ekranu ustawień drukowania.

- W przypadku niektórych drukarek obszar kadrowanego obrazu może nie być drukowany zgodnie z ustawieniem.
- Im mniejsza ramka kadrowania, tym bardziej ziarnisty wygląd obrazu na odbitce.
- Podczas kadrowania obrazu należy patrzeć na monitor LCD aparatu. Ramka kadrowania może nie być wyświetlana dokładnie na ekranie telewizora.



Sposób postępowania w przypadku błędów drukarki

Jeśli po rozwiązaniu problemu z drukarką (brak atramentu, brak papieru itp.) i wybraniu pozycji [**Dalej**] w celu kontynuowania drukowania drukowanie nie zostało wznowione, należy je wznowić, korzystając z przycisków drukarki. Szczegółowe informacje dotyczące kontynuowania drukowania można znaleźć w instrukcji obsługi drukarki.

Komunikaty o błędach

W przypadku wystąpienia problemu podczas drukowania na monitorze LCD zostanie wyświetlony komunikat o błędzie. Aby zatrzymać drukowanie, naciśnij przycisk <  >. Po rozwiązaniu problemu znów drukowanie. Szczegółowe informacje dotyczące rozwiązywania problemów związanych z drukowaniem można znaleźć w instrukcji obsługi drukarki.

Błąd papieru

Sprawdź, czy papier został prawidłowo załadowany do drukarki.

Błąd kasety z atram./taśmą

Sprawdź poziom atramentu w drukarce i zbiornik na zużyty atrament.

Błąd urządzenia

Sprawdź, czy w drukarce wystąpiły inne błędy, niezwiązane z papierem i atramentem.

Błąd pliku

Wybranego obrazu nie można wydrukować z wykorzystaniem standardu PictBridge. Obrazy wykonane przez inne aparaty lub edytowane za pomocą komputera mogą nie nadawać się do wydrukowania.

Standard DPOF (Digital Print Order Format)

Możesz ustawić rodzaj wydruku oraz opcje drukowania daty i numeru pliku. Opcje drukowania zostaną zastosowane do wszystkich obrazów wybranych do drukowania (nie ma możliwości ich indywidualnego ustawienia dla poszczególnych obrazów).

Ustawianie opcji drukowania

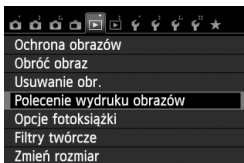

1 Wybierz pozycję [Polecenie wydruku obrazów].

- Na karcie [▶ 1] wybierz pozycję [Polecenie wydruku obrazów], a następnie naciśnij przycisk <SET>.

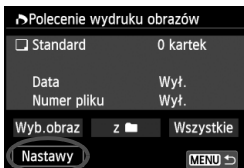

2 Wybierz pozycję [Nastawy].

- Wybierz pozycję [Nastawy], a następnie naciśnij przycisk <SET>.

3 Ustaw żadaną opcję.

- Ustaw opcje [Rodzaj wydruku], [Data] i [Numer pliku].
- Wybierz opcję, która ma być ustawiona, a następnie naciśnij przycisk <SET>. Wybierz żądane ustawienie, a następnie naciśnij przycisk <SET>.

[Rodzaj wydruku]

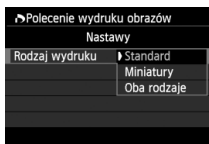



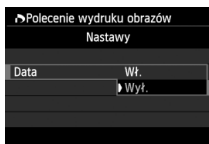

[Data]

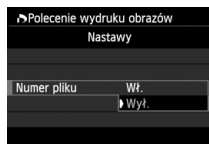

[Numer pliku]



Rodzaj wydruku		Standard	Wydruk jednego obrazu na jednym arkuszu.
		Miniatury	Wydruk wielu miniatur obrazów na jednym arkuszu.
	 	Oba rodzaje	Wydruk standardowych odbitek oraz miniatur.
Data	Wł.	[Wł.]: wydruk daty rejestracji na odbitce.	
	Wył.		
Numer pliku	Wł.	[Wł.]: wydruk numeru pliku na odbitce.	
	Wył.		

4 Zamknij ekran ustawień.

- Naciśnij przycisk <MENU>.
- ▶ Ponownie zostanie wyświetlony ekran polecenia wydruku obrazów.
- Następnie wybierz opcję **[Wyb.obraz]**, **[z ■■]** lub **[Wszystkie]**, aby wybrać obrazy, które mają być wydrukowane.

- W przypadku niektórych ustawień drukowania i modeli drukarek data i numer pliku mogą nie być drukowane, nawet jeśli w pozycji **[Data]** i **[Numer pliku]** została wybrana wartość **[Wł.]**.
- W przypadku wyboru opcji **[Miniatury]** nie można jednocześnie wybrać opcji **[Wł.]** w pozycjach **[Data]** i **[Numer pliku]**.
- W przypadku drukowania z wykorzystaniem standardu DPOF należy użyć karty, dla której ustawiono dane polecenia wydruku obrazów. Ten sposób nie będzie dostępny w przypadku próby wydrukowania obrazów skopiowanych z karty.
- Niektóre drukarki i laboratoria fotograficzne zgodne ze standardem DPOF mogą nie wydrukować zdjęć zgodnie z wprowadzonymi ustawieniami. Przed rozpoczęciem drukowania należy zapoznać się z instrukcją obsługi drukarki. W przypadku laboratorium sprawdzić jego zgodność ze standardem podczas zamawiania zdjęć.
- Jeśli polecenie wydruku na karcie zostało wcześniej ustawione w innym aparacie, nie należy umieszczać jej w aparacie w celu określenia polecenia wydruku. Polecenie wydruku obrazów można zastąpić. W przypadku niektórych rodzajów obrazu funkcja polecenia wydruku może nie być dostępna.

 Obrazów RAW i filmów nie można dołączyć do polecenia wydruku. Obrazy RAW można drukować za pomocą funkcji drukowania bezpośredniego (str. 288).

Polecenie wydruku obrazów

Wyb.obraz

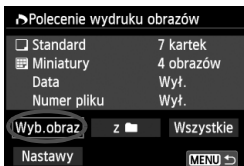

Opcja umożliwia pojedyncze wybieranie obrazów.

Aby wyświetlić podgląd trzech obrazów, naciśnij przycisk < [ikonki] >. Aby wrócić do wyświetlania pojedynczych obrazów, naciśnij przycisk < [ikonki] >.

Naciśnij przycisk < MENU >, aby zapisać polecenie wydruku obrazów na karcie.

[Standard] [Oba rodzaje]

Użyj przycisku < [ikonki] >, aby określić liczbę odbitek wyświetlanego obrazu.



Liczba odbitek

Łączna liczba wybranych obrazów

[Miniatury]

Naciśnij przycisk < [ikonki] >, aby umieścić w polu znacznik wyboru < [ikonki] >. Obraz zostanie uwzględniony na wydruku miniatur.



Znacznik wyboru

Ikona miniatur

z [ikonki]

Wybierz pozycję [**Zaznacz wszystkie w folderze**], a następnie wybierz folder. Zostanie złożone polecenie wydruku jednej kopii wszystkich obrazów w folderze. Jeśli zostanie wybrana pozycja [**Kasuj cały wybór w folderze**], a następnie zostanie wybrany folder, polecenie wydruku dla tego folderu będzie anulowane.

Wszystkie

Wybór opcji [**Zaznacz wszystkie na karcie**] spowoduje oznaczenie do drukowania po jednej kopii wszystkich obrazów na karcie. Wybór opcji [**Kasuj cały wybór na karcie**] spowoduje anulowanie polecenia wydruku wszystkich obrazów na karcie.



- Uwaga: obrazy RAW i filmy nie będą uwzględnione w poleceniu wydruku, nawet w przypadku wyboru opcji „z [ikonki]” lub „Wszystkie”.
- W przypadku korzystania z drukarki zgodnej ze standardem PictBridge w ramach jednego polecenia wydruku nie należy umieszczać więcej niż 400 obrazów. Wybór większej liczby może spowodować, że nie wszystkie obrazy zostaną wydrukowane.

Drukowanie bezpośrednio z wykorzystaniem standardu DPOF ■

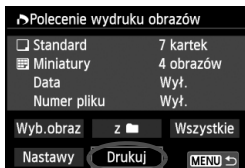

Za pomocą drukarki zgodnej ze standardem PictBridge można w prosty sposób drukować obrazy z wykorzystaniem trybu DPOF.

1 Przygotuj się do drukowania.

- Patrz str. 276. Wykonaj procedurę „Podłączanie aparatu do drukarki” aż do punktu 5.

2 Na karcie [1] wybierz pozycję [Polecenie wydruku obrazów].

3 Wybierz pozycję [Drukuj].

- Pozycja [Drukuj] będzie wyświetlana, pod warunkiem że aparat jest podłączony do drukarki i drukowanie jest możliwe.

4 Ustaw [Opcje papieru] (str. 278).

- W razie potrzeby dostosuj efekty druku (str. 280).

5 Wybierz pozycję [OK].

- Przed rozpoczęciem wydruku należy ustawić format papieru.
- Niektóre drukarki nie mogą drukować numerów plików.
- Jeśli została wybrana opcja [Z ramką], w przypadku niektórych drukarek data może być drukowana na marginesie.
- W przypadku niektórych drukarek data drukowana na jasnym tle lub na marginesie może wydawać się zbyt jasna.

- W menu [Reg. poziomów] nie można wybrać pozycji [Ręczna].
- Jeśli drukowanie zostanie zatrzymane, drukowanie pozostałych stron można wznowić, wybierając pozycję [Dalej]. Zatrzymanego drukowania nie można kontynuować w następujących przypadkach:
 - Przed kontynuowaniem drukowania zmieniono polecenie drukowania lub usunięto zdjęcia wybrane do drukowania.
 - W przypadku drukowania miniatur, przed kontynuowaniem drukowania zostały zmienione ustawienia papieru.
 - Gdy drukowanie zostało wstrzymane, na karcie zabrakło wystarczającej ilości wolnego miejsca.
- W przypadku problemów występujących podczas drukowania, patrz str. 284.



Wybieranie obrazów do fotoksiążki

Po wybraniu obrazów do fotoksiążki (maksymalnie 998 obrazów) i użyciu dołączonego oprogramowania EOS Utility do przesłania ich do komputera wybrane obrazy zostaną skopiowane do wyznaczonego folderu. Funkcja jest przydatna w przypadku zamawiania fotoksiążek przez Internet i drukowania fotoksiążek na drukarce.

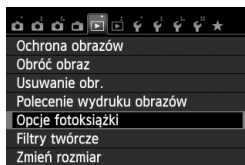
Wybieranie pojedynczych zdjęć





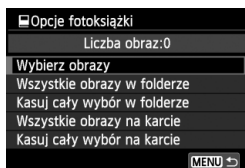

1 Wybierz pozycję [Opcje fotoksiążki].

- Na karcie [ 1] wybierz pozycję [Opcje fotoksiążki], a następnie naciśnij przycisk <>.







2 Wybierz pozycję [Wybierz obrazy].

- Wybierz opcję [Wybierz obrazy], a następnie naciśnij przycisk <>.
- ▶ Zostaną wyświetlone obrazy.
- Aby wyświetlić podgląd trzech obrazów, naciśnij przycisk < >. Aby wrócić do wyświetlania pojedynczych obrazów, naciśnij przycisk <>.



3 Zaznacz obraz, który ma być wybrany.

- Użyj przycisku < >, aby zaznaczyć obraz, który ma być wybrany, a następnie naciśnij przycisk <>.
- Powtórz ten punkt, aby wybrać inne obrazy. Liczba wybranych obrazów będzie wyświetlana w lewym górnym rogu ekranu.
- Aby anulować wybór obrazu, ponownie naciśnij przycisk <>.
- Aby wrócić do menu, naciśnij przycisk <MENU>.

Wybieranie wszystkich obrazów w folderze lub na karcie

Istnieje możliwość wybrania wszystkich obrazów w folderze lub na karcie.

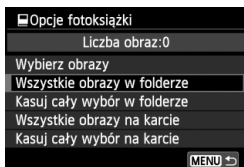

Jeśli w pozycji [▶ 1: **Opcje fotoksiążki**] została wybrana opcja [**Wszystkie obrazy w folderze**] lub [**Wszystkie obrazy na karcie**], zostaną wybrane wszystkie obrazy zapisane w folderze lub na karcie.

Aby anulować wybór obrazów, wybierz opcję [**Kasuj cały wybór w folderze**] lub [**Kasuj cały wybór na karcie**].

⚠ Nie należy wybierać w tym aparacie obrazów wybranych wcześniej do innej fotoksiążki w innym aparacie. Ustawienia fotoksiążki można zastąpić.

- Obrazów RAW i filmów nie można wybrać do wydruku.
- Po pobraniu wybranych obrazów do komputera zapoznaj się z dokumentem „EOS Utility — Instrukcja obsługi” (CD-ROM, str. 353) i instrukcją obsługi drukarki.

12

Dostosowywanie aparatu

Poszczególne funkcje aparatu można dostosować do preferowanego sposobu wykonywania zdjęć, korzystając z menu Funkcje indywidualne. Funkcje indywidualne można ustawiać i stosować wyłącznie w trybach strefy twórczej.

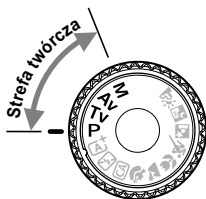

MENU Ustawianie funkcji indywidualnych ☆

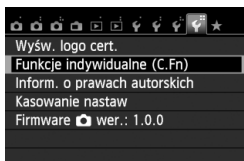

1 Wybierz pozycję [Funkcje indywidualne (C.Fn)].

- Na karcie [F4] wybierz pozycję [Funkcje indywidualne (C.Fn)], a następnie naciśnij przycisk <SET>.

Numer funkcji indywidualnej



2 Wybierz numer funkcji indywidualnej.

- Użyj przycisku <◀▶>, aby wybrać numer funkcji indywidualnej, a następnie naciśnij przycisk <SET>.

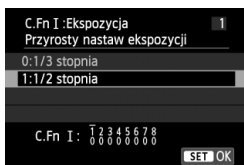

3 Zmień ustawienie według potrzeb.

- Użyj przycisku <▲▼>, aby wybrać ustawienie (numer), a następnie naciśnij przycisk <SET>.
- Aby ustawić inne funkcje indywidualne, powtórz czynności opisane w punktach 2 i 3.
- Cyfry na dole ekranu określają aktualne ustawienia funkcji indywidualnych.



4 Zamknij ekran ustawień.

- Naciśnij przycisk <MENU>.
- ▶ Ponownie zostanie wyświetlony ekran przedstawiony w punkcie 1.

Usuwanie wszystkich funkcji indywidualnych

W pozycji [F4: Kasowanie nastaw] wybierz opcję [Kasowanie nast. funkcji C.Fn], aby usunąć wszystkie ustawienia funkcji indywidualnych (str. 210).

Funkcje indywidualne

C.Fn I: Ekspozycja			 Fotografowanie LV	 Filmowanie
1	Przyrosty nastaw ekspozycji	str. 294	<input type="radio"/>	<input type="radio"/>
2	Dodatkowe czułości (ISO)		<input type="radio"/>	w trybie M

C.Fn II: Obraz

3	Priorytet jasnych partii obrazu	str. 295	<input type="radio"/>	<input type="radio"/>
---	---------------------------------	----------	-----------------------	-----------------------

C.Fn III: Autofokus/Migawka

4	Oświetlenie wspomagające AF	str. 296	<input type="radio"/> (w trybie AFQuick *)	
5	Blokowanie lustra podniesionego			

* W przypadku korzystania z lampy błyskowej Speedlite serii EX (sprzedawana osobno) wyposażonej w lampkę LED, oświetlenie wspomagające AF zadziała także w trybach AF \square , AF() i AF \square .

C.Fn IV: Operowanie/Inne

6	Spust migawki/Przycisk blokady AE	str. 297	<input type="radio"/>	<input type="radio"/>
7	Przypisz przycisk SET	str. 298	<input type="radio"/> (z wyjątkiem 3)	<input type="radio"/> (z wyjątkiem 2, 3)*
8	LCD po włączeniu aparatu	str. 298		

* [5: Czułość ISO] można ustawić tylko w przypadku ręcznej ekspozycji.

 Funkcje indywidualne wyświetlone w kolorze szarym nie działają podczas fotografowania Live View (fotografowanie LV) i podczas filmowania (ustawienia są niedostępne).

MENU Ustawienia funkcji indywidualnych ☆

Funkcje indywidualne zostały podzielone na cztery grupy na podstawie rodzaju funkcji: C.Fn I: Ekspozycja, C.Fn II: Obraz, C.Fn III: Autofokus/Migawka, C.Fn IV: Operowanie/Inne.

C.Fn I: Ekspozycja

C.Fn-1 Przyrosty nastaw ekspozycji

0: 1/3 stopnia

1: 1/2 stopnia

Umożliwia ustawienie czasu naświetlania, przysłony, kompensacji ekspozycji, sekwencji naświetlania, korygowania błysku itp. z dokładnością do 1/2 stopnia. Opcja jest przydatna, jeśli użytkownik preferuje regulację parametrów ekspozycji z mniejszą dokładnością niż 1/3 stopnia.

 W przypadku ustawienia 1 poziomu ekspozycji jest wyświetlany w wizjerze i na monitorze LCD, jak to zostało przedstawione na poniższym rysunku.

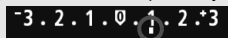

C.Fn-2 Dodatkowe czułości (ISO)

0: Wyłącz

1: Włącz

Podczas ustawiania czułości ISO można wybrać wartość „H” (odpowiednik ISO 25600) dla zdjęć i wartość „H” (odpowiednik ISO 12800) dla filmów. Należy pamiętać, że jeśli dla funkcji **[C.Fn-3: Priorytet jasnych partii obr.]** została wybrana wartość **[1:Włącz]**, nie można wybrać czułości „H”.

C.Fn II: Obraz

C.Fn-3 Priorytet jasnych partii obrazu

0: Wyłącz

1: Włącz

Opcja ta poprawia jakość szczegółów w jasnych partiach obrazu. Zakres dynamiczny jest rozszerzany od standardowego ustawienia szarości 18% do prześwietlenia. Gradacja między obszarami szarości a jasnymi partiami obrazu staje się bardziej płynna.



- W przypadku ustawienia 1 dla funkcji Auto Lighting Optimizer (Automatyczny optymalizator jasności) (str. 123) jest automatycznie ustawiana wartość **[Wyłącz]** bez możliwości zmiany.
- W przypadku ustawienia 1 zakłócenia (ziarnisty obraz, pasy itp.) mogą być nieznacznie wyższe niż w przypadku ustawienia 0.



W przypadku ustawienia 1 dostępny zakres będzie mieścił się w przedziale od ISO 200 do 12800 (do ISO 6400 w przypadku filmów).

Jeśli został wybrany priorytet jasnych partii obrazu, na monitorze LCD i w wizjerze będzie wyświetlana ikona **<D+>**.

C.Fn III: Autofokus/Migawka

C.Fn-4 Oświetlenie wspomagające AF

Ustawienie to określa, czy oświetlenie wspomagające AF ma być emitowane przez wbudowaną lampę błyskową lub zewnętrzną lampę błyskową Speedlite przeznaczoną dla aparatów EOS.

0: Włącz

W razie potrzeby oświetlenie wspomagające AF będzie emitowane przez wbudowaną lampę błyskową lub zewnętrzną lampę błyskową Speedlite.

1: Wyłącz

Oświetlenie wspomagające AF nie jest emitowane.

2: Tylko z zewnętrzną lampą błyskową

Jeśli do aparatu została podłączona zewnętrzna lampa błyskowa Speedlite, w razie potrzeby będzie emitowała oświetlenie wspomagające AF. Wbudowana lampa błyskowa nie będzie emitowała oświetlenia wspomagającego AF.

3: Tylko oświetlenie wspomagające IR AF

Spośród lamp błyskowych Speedlite wyłącznie modele z funkcją podczerwieni będą mogły emitować oświetlenie wspomagające AF. Zapobiega to emitowaniu oświetlenia wspomagającego AF przez lampy błyskowe Speedlite wykorzystujące serię przerywanych błysków (podobnie jak wbudowana lampa błyskowa). W przypadku korzystania z lampy błyskowej Speedlite serii EX wyposażonej w lampkę LED oświetlenie wspomagające AF nie zostanie automatycznie włączone.



Jeśli dla funkcji indywidualnej [**Oświetlenie wspomagające AF**] zewnętrznej lampy błyskowej Speedlite została wybrana opcja [**Wyłączony**], lampa Speedlite nie wyemituje oświetlenia wspomagającego AF, nawet kiedy w funkcji C.Fn-4 aparatu wybrano ustawienie 0, 2 lub 3.

C.Fn-5 Blokowanie lustra podniesionego

0: Wyłącz

1: Włącz

Umożliwia zapobieganie mechanicznym drganiom aparatu spowodowanym przez ruch lustra (wstrząsów lustra), które utrudniają fotografowanie z wykorzystaniem super-teleobiektywów oraz z małych odległości (makrofotografia). Procedurę blokady lustra opisano na str. 140.

C.Fn IV: Operowanie/Inne

C.Fn-6 Spust migawki/Przycisk blokady AE

0: AF/Blokada AE

1: Blokada AE/AF

Funkcja jest przydatna, jeśli ostrość i ekspozycja mają być ustawione oddzielnie. Naciśnięcie przycisku <✳> uruchamia automatyczną regulację ostrości, natomiast naciśnięcie przycisku migawki do połowy blokuje parametry ekspozycji.

2: AF/Blokada AF, bez blokady AE

W trybie AI Servo AF można nacisnąć przycisk <✳>, aby tymczasowo przerwać automatyczną regulację ostrości. Zapobiega to utracie automatycznie ustawionej ostrości obrazu, która może nastąpić w wyniku pojawienia się przeszkody między aparatem i obiektem. Parametry ekspozycji są ustawiane w momencie wykonywania zdjęcia.

3: AE/AF, bez blokady AE

Funkcja jest przydatna podczas fotografowania poruszających się i zatrzymujących się obiektów. Naciśnięcie przycisku <✳> w trybie AI Servo AF pozwala na uruchomienie i zatrzymanie pracy funkcji AI Servo AF. Parametry ekspozycji są ustawiane w momencie wykonywania zdjęcia. Zapewnia to uzyskanie optymalnych parametrów ostrości i ekspozycji, dzięki czemu użytkownik może skupić się na oczekiwaniu na odpowiedni moment wykonania zdjęcia.



Podczas fotografowania Live View lub filmowania

- W przypadku ustawienia 1 lub 3 funkcję One-Shot AF można włączyć przez naciśnięcie przycisku <✳>.
- W przypadku ustawienia 2 funkcję One-Shot AF można włączyć przez naciśnięcie przycisku migawki do połowy.

C.Fn-7 Przypisz przycisk SET

Umożliwia przypisanie często używanej funkcji do przycisku <SET>. Naciśnij przycisk <SET>, kiedy aparat jest gotowy do wykonania zdjęcia.

0: Normalnie (wyłącz)

1: Jakość obrazu

Naciśnij przycisk <SET>, aby wyświetlić ekran ustawień jakości rejestracji obrazów na monitorze LCD. Wybierz żądaną jakość rejestracji obrazów, a następnie naciśnij przycisk <SET>.

2: Korygowanie błysku

Po naciśnięciu przycisku <SET> zostanie wyświetlony ekran kompensacji ekspozycji lampy błyskowej. Ustaw korygowanie błysku, a następnie naciśnij przycisk <SET>.

3: Monitor LCD Włączony/Wyłączony

Funkcjonuje tak samo, jak przycisk <INFO.>.

4: Wyświetlanie menu

Naciśnij przycisk <SET>, aby wyświetlić ekran menu.

5: Czulość (parametr ISO)

Zostanie wyświetlony ekran ustawiania czułości ISO. Użyj przycisku <◀▶> lub obróć pokrętkę <⦿>, aby zmienić czułość ISO. Ustawianą czułość ISO można także sprawdzić w wizjerze.

C.Fn-8 LCD po włączeniu aparatu

0: Wyświetla

Po włączeniu przełącznika zasilania zostaną wyświetlone ustawienia fotografowania (str. 50).

1: Jak w chwili wyłączenia aparatu

Naciśnięcie przycisku <INFO.>, a następnie wyłączenie zasilania aparatu przy wyłączonym monitorze LCD spowoduje, że ustawienia fotografowania nie zostaną wyświetlone, gdy aparat zostanie włączony ponownie. Ułatwia to oszczędzanie energii akumulatora. Jednak ekrany menu i odtwarzane obrazy będą wyświetlane.

Naciśnięcie przycisku <INFO.> w celu wyświetlenia ekranu ustawień fotografowania, a następnie wyłączenie zasilania aparatu spowoduje, że ustawienia fotografowania zostaną wyświetlone, gdy aparat zostanie włączony ponownie.

MENU Zapisywanie pozycji na ekranie Moje Menu ☆

Na karcie Moje menu można zapisać do sześciu pozycji menu i funkcji indywidualnych, których ustawienia są często zmieniane.

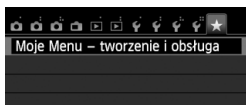

1 Wybierz pozycję [Moje Menu - tworzenie i obsługa].

- Na karcie [★] wybierz pozycję [**Moje Menu - tworzenie i obsługa**], a następnie naciśnij przycisk <SET>.

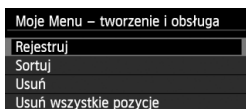

2 Wybierz pozycję [Rejestruj].

- Wybierz pozycję [**Rejestruj**], a następnie naciśnij przycisk <SET>.



3 Zapisz żądane elementy.

- Wybierz pozycję, która ma być zarejestrowana, a następnie naciśnij przycisk <SET>.
- Na ekranie z prośbą o potwierdzenie wybierz pozycję [**OK**], a następnie naciśnij przycisk <SET>, aby zapisać daną pozycję.
- Można zapisać maksymalnie sześć pozycji.
- Aby wrócić do ekranu wyświetlanego w punkcie 2, naciśnij przycisk <MENU>.

Informacje dotyczące ustawień ekranu Moje Menu

● Sortuj

Umożliwia zmianę kolejności pozycji zapisanych na ekranie Moje menu. Wybierz pozycję [**Sortuj**] i zaznacz pozycję, której położenie na liście ma być zmienione. Następnie naciśnij przycisk <SET>. Po wyświetleniu symbolu [◆] użyj przycisku <▲▼>, aby zmienić kolejność, a następnie naciśnij przycisk <SET>.

● Usuń i Usuń wszystkie pozycje

Istnieje możliwość usunięcia zarejestrowanych pozycji. Opcja [**Usuń**] usuwa pojedynczą pozycję menu, natomiast opcja [**Usuń wszystkie pozycje**] usuwa wszystkie zarejestrowane pozycje.

● Wyświetl Moje Menu

Wybór opcji [**Włącz**] powoduje, że po wyświetleniu menu karta [★] będzie wyświetlana jako pierwsza.



13

Informacje pomocnicze

Niniejszy rozdział zawiera dodatkowe informacje dotyczące funkcji aparatu, akcesoriów systemowych itp.



Logo certyfikatu

Jeśli na karcie [F4] wybierzesz pozycję [Wyśw. logo cert.] i naciśniesz przycisk <SET>, zostaną wyświetlone logo niektórych certyfikatów aparatu. Logo innych certyfikatów można znaleźć w niniejszej instrukcji obsługi, na korpusie aparatu i na opakowaniu od aparatu.

Korzystanie z gniazda sieciowego

Zestaw zasilający AC Adapter Kit ACK-E8 (sprzedawany osobno) pozwala na podłączenie aparatu do gniazda sieciowego i pracę bez obawy o poziom naładowania akumulatora.

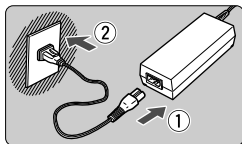

1 Podłącz przewód zasilający.

- Podłącz przewód zasilający w sposób przedstawiony na rysunku.
- Po zakończeniu korzystania z aparatu odłącz wtyczkę zasilającą z gniazda sieciowego.

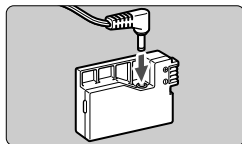

2 Podłącz adapter prądu stałego.

- Podłącz wtyczkę przewodu do adaptera prądu stałego.

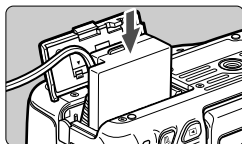

3 Wsuń adapter prądu stałego.

- Otwórz pokrywę i włóż adapter prądu stałego aż do jego zablokowania w odpowiednim miejscu.

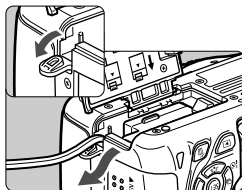

4 Wciśnij przewód prądu stałego.

- Otwórz pokrywę otworu przewodu adaptera prądu stałego i włóż przewód w sposób pokazany na ilustracji.
- Zamknij pokrywę.

! Nie podłączać ani nie odłączać przewodu zasilającego, jeśli przełącznik zasilania aparatu został ustawiony w pozycji <ON>.

Fotografowanie ze zdalnym wyzwaniem

Pilot zdalnego sterowania RC-6 (sprzedawany osobno)

Pilot zdalnego sterowania pozwala na bezprzewodowe wykonywanie zdjęć w odległości do około 5 metrów od aparatu. Istnieje możliwość wykonania zdjęcia natychmiast lub z 2-sekundowym opóźnieniem.

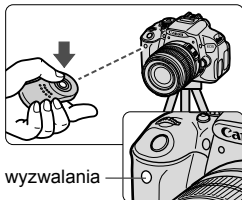

Czujnik zdalnego wyzwania

- Ustaw samowyzwalacz w pozycji <  > (str. 103).
- Skieruj pilot zdalnego sterowania w stronę czujnika zdalnego wyzwania aparatu, a następnie naciśnij przycisk transmisji.
- ▶ Aparat ustawi automatycznie ostrość.
- ▶ Po uzyskaniu ostrości zaświeci kontrolka samowyzwalacza i zostanie wykonane zdjęcie.



Oświetlenie jarzeniowe lub LED mogą być przyczyną nieprawidłowej pracy aparatu, gdyż może nieumyślnie powodować wyzwalenie migawki. Staraj się trzymać aparat z dala od tego typu oświetlenia.



- Można również korzystać z pilota zdalnego sterowania RC-1/RC-5 (sprzedawanego osobno).
- Pilota zdalnego sterowania można także używać podczas nagrywania filmów (str. 169). Pilot zdalnego sterowania RC-5 nie może być używany do wykonywania zdjęć w trybie nagrywania filmów.

Elektroniczny wężyk spustowy RS-60E3 (sprzedawany osobno)

Elektroniczny wężyk spustowy RS-60E3 (sprzedawany osobno) jest dostarczany z przewodem o długości około 60 cm. Wężyk ten po podłączeniu do złącza zdalnego wyzwania w aparacie można naciskać do połowy lub całkowicie, tak samo jak przycisk migawki.

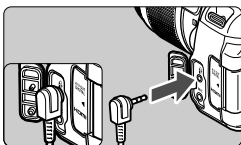

Korzystanie z pokrywy okularu

Jeśli podczas korzystania z samowyzwalacza, trybu Bulb lub elektronicznego wężyka spustowego nie patrzysz przez wizjer, przypadkowy promień światła wpadający do wizjera może spowodować ściemnienie obrazu. Aby temu zapobiec, użyj pokrywy okularu (str. 27) umieszczonej na pasku aparatu.

Podczas fotografowania Live View i podczas nagrywania filmów zakładanie pokrywy okularu nie jest konieczne.

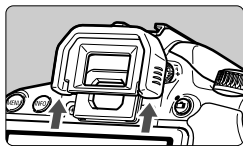

1 Zdejmij muszlę oczną.

- Naciśnij dolną część muszli ocznej, aby ją zdjąć.

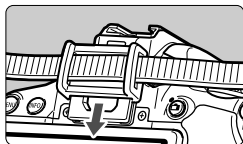

2 Załóż pokrywę okularu.

- Załóż pokrywę okularu, wsuwając ją na wycięcia okularu.
- Po wykonaniu zdjęcia zdejmij pokrywę okularu i załóż muszlę oczną, wsuwając ją na wycięcia okularu.

Zewnętrzne lampy błyskowe Speedlite

Lampy błyskowe Speedlite serii EX przeznaczone do aparatów EOS

Obsługa jest zasadniczo zbliżona w swojej prostocie do obsługi wbudowanej lampy błyskowej.

Podłączenie lampy błyskowej Speedlite serii EX (sprzedawanej osobno) do aparatu pozwala na sterowanie prawie wszystkimi ustawieniami automatyki błysku z poziomu aparatu. Innymi słowy, lampa zewnętrzna funkcjonuje jak silniejszy odpowiednik lampy wbudowanej.



Szczegółowe informacje znajdują się w instrukcji obsługi lampy błyskowej Speedlite serii EX. Omawiany aparat jest aparatem typu A, co oznacza możliwość wykorzystania wszystkich funkcji lamp błyskowych Speedlite serii EX.



Lampy błyskowe Speedlite montowane na stopce

Lampy błyskowe do makrofotografii



- W przypadku lamp błyskowych Speedlite serii EX, które nie są zgodne z ustawieniami funkcji lampy (str. 216), można jedynie wybrać opcję **[Korekta ekspozycji z lampą]** w pozycji **[Nastawy lampy zewnętrznej]**. (W przypadku niektórych lamp błyskowych Speedlite serii EX można także wybrać pozycję **[Tryb synchronizacji]**).
- Jeśli ustawienia korygowania błysku zostały skonfigurowane w zewnętrznej lampie błyskowej Speedlite, ikona korygowania błysku wyświetlana na monitorze LCD aparatu zmieni wygląd z  na .
- Jeśli w funkcjach indywidualnych lampy błyskowej Speedlite jako tryb pomiaru światła została wybrana automatyka błysku z pomiarem TTL, lampa będzie działała wyłącznie z pełną mocą błysku.

Lampy błyskowe Canon Speedlite inne niż serii EX

- Lampy błyskowe Speedlite serii EZ/E/EG/ML/TL pracujące w trybie automatyki błysku TTL lub A-TTL działają wyłącznie z pełną mocą błysku.

W aparacie należy ustawić tryb fotografowania <M> (ekspozycja ręczna) lub <Av> (AE z preselekcją przysłony), a następnie ustawić wartość przysłony przed wykonaniem zdjęcia.

- W przypadku korzystania z lampy błyskowej Speedlite wyposażonej w ręczny tryb błysku należy fotografować z użyciem ręcznego trybu błysku.

Korzystanie z lamp błyskowych producentów innych niż Canon

Czas synchronizacji

Aparat może współpracować z lampami błyskowymi producentów innych niż Canon z czasem naświetlania 1/200 s lub dłuższym. Ustaw czas synchronizacji dłuższy niż 1/200 s.

Przed rozpoczęciem zdjęć przeprowadź testy lampy błyskowej w celu sprawdzenia jej prawidłowej współpracy z aparatem.

Przestrogi dotyczące fotografowania Live View

Lampy błyskowe producentów innych niż Canon nie działają w przypadku fotografowania Live View.



- Użytkowanie aparatu z lampą błyskową lub akcesoriami błyskowymi przeznaczonymi do aparatów innej marki może spowodować nieprawidłowości w pracy aparatu lub jego uszkodzenie.
- Nie należy podłączać wysokonapięciowej lampy błyskowej do gorącej stopki aparatu, ponieważ lampa może nie zadziałać.

Korzystanie z kart Eye-Fi

Po zainstalowaniu dostępnej w sprzedaży karty Eye-Fi można automatycznie przesyłać wykonane zdjęcia do komputera osobistego lub do serwisu internetowego za pośrednictwem bezprzewodowej sieci LAN. Przesyłanie obrazów jest jedną z funkcji karty Eye-Fi. Instrukcje instalacji i użytkowania kart Eye-Fi oraz rozwiązywania problemów związanych z przesyłaniem obrazów można znaleźć w instrukcji obsługi karty Eye-Fi lub uzyskać od producenta karty.

⚠ Obsługa funkcji karty Eye-Fi (w tym transfer bezprzewodowy) nie jest gwarantowana dla niniejszego aparatu. W przypadku problemów związanych z kartą Eye-Fi należy skontaktować się z producentem karty. Należy także pamiętać, że użytkowanie karty Eye-Fi w wielu krajach i regionach wymaga specjalnej zgody. Bez takiej zgody użytkowanie karty nie jest dozwolone. W przypadku braku pewności, czy karta jest dopuszczona do użytku w danym obszarze, należy skontaktować się z producentem karty.

1 Wsuń kartę Eye-Fi (str. 31).

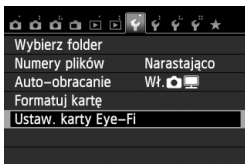

2 Wybierz pozycję [Ustaw. karty Eye-Fi].

- Na karcie [**1**] wybierz pozycję [**Ustaw. karty Eye-Fi**], a następnie naciśnij przycisk **<SET>**.
- To menu zostanie wyświetlone wyłącznie wtedy, gdy karta Eye-Fi została umieszczona w aparacie.

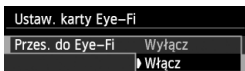

3 Włącz transmisję Eye-Fi.

- Naciśnij przycisk **<SET>**, ustaw dla opcji [**Przes. do Eye-Fi**] wartość [**Włącz**], a następnie naciśnij przycisk **<SET>**.
- Jeśli została wybrana opcja [**Wyłącz**], automatyczna transmisja nie zostanie uruchomiona, nawet jeśli karta Eye-Fi została umieszczona w aparacie (ikona stanu transmisji ).

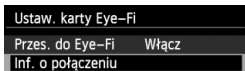

4 Wyświetl informacje o połączeniu.

- Wybierz pozycję [**Inf. o połączeniu**], a następnie naciśnij przycisk **<SET>**.

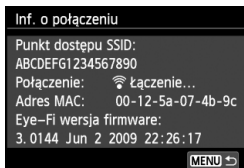

5 Sprawdź pole [Punkt dostępu SSID:].

- Sprawdź, czy odpowiedni punkt dostępu został wyświetlony w polu [Punkt dostępu SSID:].
- Istnieje także możliwość sprawdzenia adresu MAC i wersji oprogramowania sprzętowego karty Eye-Fi.
- Trzykrotnie naciśnij przycisk <MENU>, aby wyjść z menu.

6 Zrób zdjęcie.

- ▶ Zdjęcie zostanie przesłane, a ikona <Wi-Fi> zmieni kolor z szarego (nie połączono) na jeden z poniżej wymienionych.
- Przesłane obrazy są oznaczone ikoną [Eye-Fi icon] na ekranie informacji o obrazie (str. 266).



Ikona stanu transmisji

- ☐ (szara) **Nie połączono** : Brak połączenia z punktem dostępu.
- ⦿ (miga) **Łączenie** : Trwa łączenie z punktem dostępu.
- ◐ (wyświetlana) **Połączono** : Połączenie z punktem dostępu zostało nawiązane.
- ◑ (↑) **Przesyłanie** : Trwa przesyłanie obrazów do punktu dostępu.



Przestrogi dotyczące korzystania z kart Eye-Fi

- Wyświetlenie ikony „” sygnalizuje wystąpienie błędu podczas pobierania informacji o karcie. Za pomocą przełącznika zasilania wyłącz aparat i włącz go ponownie.
- Nawet jeśli w pozycji [**Przes. do Eye-Fi**] wybrano opcję [**Wyłącz**], karta może nadal wysyłać sygnał. W szpitalach, portach lotniczych i w innych miejscach, w których transmisja bezprzewodowa jest zabroniona, należy wyjąć kartę Eye-Fi z aparatu.
- Jeśli transmisja obrazów nie działa prawidłowo, sprawdź ustawienia karty Eye-Fi i komputera. Szczegółowe informacje można znaleźć w instrukcji obsługi karty.
- W niektórych warunkach panujących podczas połączenia z bezprzewodową siecią LAN przesyłanie obrazów może trwać dłużej lub zostać przerwane.
- Funkcja transmisji karty Eye-Fi może powodować jej silne nagrzewanie.
- Energia akumulatora jest zużywana szybciej.
- Podczas przesyłania obrazów funkcja automatycznego wyłączenia zasilania nie będzie działała.

Tabela dostępności funkcji według trybów fotografowania

● : Opcja ustawiana automatycznie ○ : Opcja ustawiana przez użytkownika □ : Opcja niedostępna/wyłączona

Pokrętko wyboru trybów		Strefa podstawowa										Strefa twórcza				Film	
		A+	TV	CA	☺	📷	🌿	🔪	📷	📷	📷	P	Tv	Av	M	📷	📷 ^{*1}
Wszystkie możliwe do wybrania ustawienia jakości obrazu		○	○	○	○	○	○	○	○	○ ⁺²	○ ⁺²	○	○	○	○	○	○
Czułość ISO	Ustawiana automatycznie/ Autom. ISO	●	●	●	●	●	●	●	●	●	○	○	○	○	○	○	
	Ręcznie										○	○	○	○	○	○ ⁺³	
	Maksymalna dla trybu Auto										○	○	○	○			
Styl obrazów	Wybieranie automatyczne	☐	☐	☐	☐	☐	☐	☐	☐	☐						○ ⁺⁴	
	Wybieranie ręczne										○	○	○	○		○ ⁺⁵	
Zdjęcia z wybraną atmosferą				○	○	○	○	○	○	○							
Zdjęcia według oświetlenia/ujęcia					○	○	○	○									
Balans bieli	Automatyczny	●	●	●	●	●	●	●	●	●	○	○	○	○	○	○ ⁺⁴	
	Zaprogramowany											○	○	○	○	○ ⁺⁵	
	Nastawa własna											○	○	○	○	○ ⁺⁵	
	Korygowanie / sekwencja											○	○	○	○	+6 ○ ⁺⁵	
Auto Lighting Optimizer (Automatyczny optymalizator jasności)		●	●	●	●	●	●	●	●	●	○	○	○	○	○	○ ⁺⁵	
Korekcja aberracji obiektywu	Korekcja jasności brzegów	○	○	○	○	○	○	○	○	○	○	○	○	○	○	○	
	Korekcja aberracji chromatycznej	○	○	○	○	○	○	○	○	○	○	○	○	○	○	○	
Redukcja zakłóceń (długi czas)												○	○	○	○		
Redukowanie zakłóceń - High ISO		●	●	●	●	●	●	●	●	●	○	○	○	○			
Priorytet jasnych partii obrazu												○	○	○	○	○ ⁺⁵	
Przestrzeń kolorów	sRGB	●	●	●	●	●	●	●	●	●	○	○	○	○	●	○ ⁺⁵	
	Adobe RGB											○	○	○	○	○ ⁺⁵	
Regulacja ostrości	Tryb One-Shot AF				●	●	●		●	●	○	○	○	○		AF ☺ ☺ ☺	
	Tryb AI Servo AF								●		○	○	○	○		AF ()	
	Tryb AI Focus AF	●	●	●							○	○	○	○		AF ☐	
	Wybieranie punktu AF	●	●	●	●	●	●	●	●	●	○	○	○	○		AFQuick ⁺⁷	
	Oświetlenie wspomagające AF	●		●	●	+8	●	+8	●	●	○	○	○	○			

*1: Ikona 📷 informuje o trybie wykonywania zdjęć podczas filmowania.

*2: Nie można wybrać trybu RAW + 📷 L lub RAW.

*3: Możliwość ustawienia tylko w przypadku ręcznej regulacji ekspozycji.

*4: Opcja ustawiana automatycznie w trybach strefy podstawowej.

*5: Możliwość ustawienia tylko w trybach strefy twórczej.

Pokrętko wyboru trybów		Strefa podstawowa									Strefa twórcza				Film	
		A+	☰	CA	📷	📷	📷	📷	📷	📷	📷	P	Tv	Av	M	📷
Tryb pomiaru	Pomiar wielosegmentowy	●	●	●	●	●	●	●	●	●	○	○	○	○		
	Wybór trybu pomiaru										○	○	○	○		
Ekspozycja	Przesunięcie programu										○					
	Kompensacja ekspozycji										○	○	○		○*5	W trybie innym niż M
	Sekwencja naświetlania										○	○	○	○		
	Blokada AE										○	○	○	*9	○+5	
	Podgląd głębi ostrości										○	○	○	○		
Wyzwalanie migawki	Pojedyncze zdjęcia	○	○	○	○	○	○	○	○	○	○	○	○	○		○
	Serie zdjęć	○	○	○	○	○	○	○	○	○	○	○	○	○		○*10
	📷 (10 s)	○	○	○	○	○	○	○	○	○	○	○	○	○		○*10
	📷 (2 s)	○	○	○	○	○	○	○	○	○	○	○	○	○		○*10
	📷 (seria)	○	○	○	○	○	○	○	○	○	○	○	○	○		○*10
Nastawy lampy wbudowanej	Wyzwalanie automatyczne	●		○	●		●		●							
	Wyzwalanie ręczne			○						○		○	○	○		
	Błysk wyłączony		●	○		●		●		○	●	○	○	○		●
	Redukcja efektu czerw. oczu	○		○	○		○		○	○		○	○	○		
	Blokada FE											○	○	○	○	
	Korygowanie błysku											○	○	○	○	
	Zdalne sterowanie bezprzewodowe											○	○	○	○	
Zewnętrzna lampa błyskowa	Ustawienia funkcji										○	○	○	○		
	Ustawienia funkcji indywidualnych										○	○	○	○		
Fotografowanie Live View		○	○	○	○	○	○	○	○	○	○	○	○	○		
Format obrazu*7												○	○	○	○	
Szybkie nastawy		○	○	○	○	○	○	○	○	○	○	○	○	○		○
Przewodnik funkcji		○	○	○	○	○	○	○	○	○	○	○	○	○		○

*6: Można ustawić korekcję balansu bieli.

*7: Możliwość ustawienia tylko dla fotografowania Live View.

*8: W przypadku korzystania z metody AF < AFQuick > podczas fotografowania Live View zewnętrzna lampa błyskowa Speedlite będzie w razie potrzeby emitowała oświetlenie wspomagające AF.

*9: W trybie Auto ISO można ustawić stałą czułość ISO.

*10: Działa tylko przed rozpoczęciem filmowania.

Schemat systemu

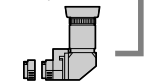
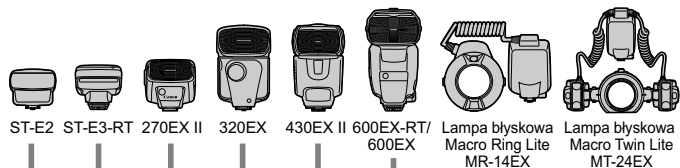

Pokrowiec półmiejki EH19-L/EH22-L

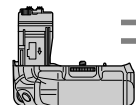

Uchwyt pionowy BG-E8

Aksesoria w zestawie

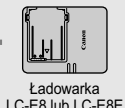
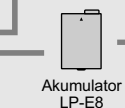
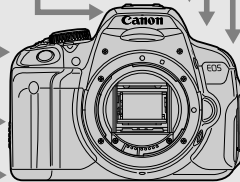
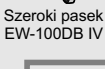
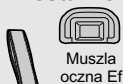

Zestaw zasilający AC Adapter Kit ACK-E8

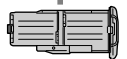
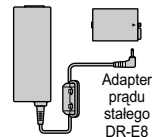

Koszyk baterii BGM-E8L na dwa akumulatory LP-E8

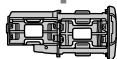

Koszyk baterii BGM-E8A na baterie/akumulatory AA/LR6

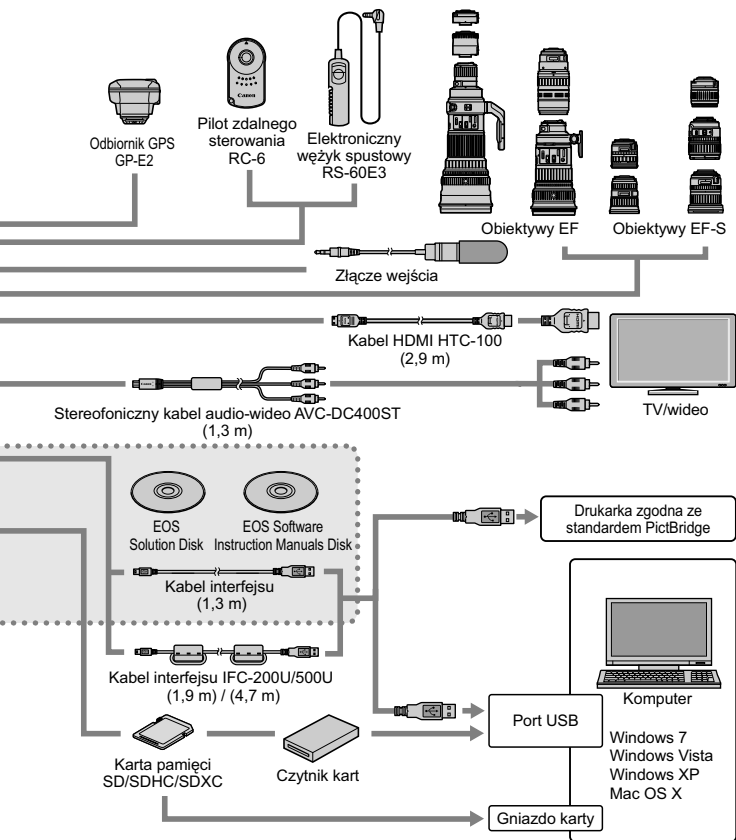

* Długość wszystkich przewodów wynosi około ** m

MENU Ustawienia menu

Fotografowanie z wykorzystaniem wizjera oraz fotografowanie Live View

📷 Fotografowanie 1 (czerwona karta)

Strona

Jakość obrazu	L / L / M / M / S1 / S1 / S2 / S3 / RAW + L* / RAW*	86
Sygnal "bip"	Wł. / Dotknij-> / Wył.	200
Zwolnij migawkę bez karty	Włącz / Wyłącz	200
Kontrolne wyśw	Wył. / 2 sek. / 4 sek. / 8 sek. / bez limitu	200
Korekcja aberracji obiektywu	Jasność brzegów: Włącz / Wyłącz Aberracja chromat.: Włącz / Wyłącz	127
Cz.oczy Wł/Wył	Wył. / Wł.	105
Sterowanie lampą	Lampa błyskowa / Pomiar E-TTL II / Tryb Av - czas synchr.błysku / Nastawy lampy wbudow. / Nastawy lampy zewnętrznej / Nastawy C.Fn lampy zewn. / Kasuj nastawy	214

* Opcja niedostępna w trybie < > lub < >.

📷 Fotografowanie 2 (czerwona karta)

Koryg.exp./AEB	Z dokładnością do 1/3 lub 1/2 stopnia, zakres ± 5 stopni (sekwencja naświetlania: ± 2 stopnie)	119
Auto Lighting Optimizer (Automatyczny optymalizator jasności)	Wyłącz / Słaby / Standard / Mocny Wył.podczas eksp.ręczn.	123
Ręczny WB (wg wzorca bieli)	Ręczne ustawienie balansu bieli	135
WB-Przesuw/Bkt	WB: Korekcja balansu bieli Ustawienie BKT: Sekwencja balansu bieli	137 138
Przest.kolorów	sRGB / Adobe RGB	139
Styl obrazów	Auto / Standard / Portrety / Krajobrazy / Neutralny / Dokładny / Monochrom. / Użytkown. 1-3	93 130 133
Tryb pomiaru	Pomiar wielosegm. / Pomiar skupiony / Pomiar punktowy / Centr.ważony uśredniony	115

Szare opcje menu nie są wyświetlane w trybach strefy podstawowej.

📷 Fotografowanie 3 (czerwona karta)

Strona

Dane dla retuszu kurzu	Umożliwia zebranie danych używanych do usuwania kurzu	220
Autom. ISO	Maks. 400 / Maks.: 800 / Maks.: 1600 / Maks.: 3200 / Maks.: 6400	92
Redukcja zakłóceń (dl.czas)	Wył. / Autom. / Wł.	125
Redukow. zakłóceń - High ISO	Wyłącz / Słabe / Standard / Mocne / Red. szumów zdjęć seryj.	124

📷 Fotogr. Live View (czerwona karta)

Fotograf. Live View	Włącz / Wyłącz	145
Metoda AF	👁️ + Śledzenie / FlexiZone - Multi / FlexiZone - Single / Tryb szybki	153
Ciągły AF	Włącz / Wyłącz	150
Migawka dotyk.	Wyłączona / Włączona	162
Wyświetl. siatki	Wył. / Siatka 1 1# / Siatka 2 2##	150
Format obrazu	3:2 / 4:3 / 16:9 / 1:1	151
Timer pomiarowy	4 sek. / 16 sek. / 30 sek. / 1 min. / 10 min. / 30 min.	152

▶️ Odtwarzanie 1 (niebieska karta)



Ochrona obrazów	Wybierz obrazy / Wszystkie obrazy w folderze / Kasuj wybór obrazów w folderze / Wszystkie obrazy na karcie / Kasuj wybór obrazów na karcie	262
Obróć obraz	Obracanie obrazów pionowych	243
Usuwanie obr.	Wybierz i usuń obrazy / Wszystkie obrazy w folderze / Wszystkie obrazy na karcie	264
Polecenie wydruku obrazów	Umożliwia wskazanie obrazów, które mają być wydrukowane (DPOF)	285
Opcje fotoksiążki	Wybierz obrazy / Wszystkie obrazy w folderze / Kasuj cały wybór w folderze / Wszystkie obrazy na karcie / Kasuj cały wybór na karcie	289
Filtry twórcze	Ziarnisty Cz/B / Miękka ostrość / Efekt rybiego oka / Efekt pogrub. artyst. / Efekt akwareli / Efekt aparatu zabawki / Efekt miniatuury	270
Zmień rozmiar	Zmniejszenie liczby pikseli obrazu	273

▶ Odtwarzanie 2 (niebieska karta)

Strona

Histogram	Jasność / RGB	268
Skoki za pom. 	O 1 obraz / O 10 obrazów / O 100 obr. / Data / Folder / Filmy / Zdjęcia / Ocena	239
Pokaz przezr.	Opis odtwarzania / Czas wyświetl. / Powtarzanie / Efekt przejścia / Muzyka w tle	254
Ocena	[OFF] / [•] / [••] / [•••] / [••••] / [•••••]	244
Ster.przezHDMI	Wyłącz / Włącz	259

⚙ Nastawy 1 (żółta karta)

Wybierz folder	Umożliwia tworzenie i wybór folderu	202
Numery plików	Narastająco / Auto reset. / Ręczny reset	204
Auto-obracanie	Wł.   / Wł.  / Wyl.	208
Formatuj kartę	Umożliwia inicjalizację karty i usunięcie z niej danych	48
Ustaw. karty Eye-Fi*	Przes. do Eye-Fi: Wyłącz / Włącz Inf. o połączeniu	307

* Wyświetlane wyłącznie podczas korzystania z karty Eye-Fi.

⚙ Nastawy 2 (żółta karta)

Autom. wyłącz.	30 sek. / 1 min. / 2 min. / 4 min. / 8 min. / 15 min. / Wyłącz	201
Jasność LCD	Umożliwia wybór jednego z siedmiu poziomów jasności	201
Auto-wył. LCD	Włącz / Wyłącz	213
Strefa czasowa	Czas letni* / Strefa czasowa	36
Data/czas	Data (rok, miesiąc, dzień) / Czas (godzina, minuta, sekunda) / Czas letni*	36
Wybór języka 	Umożliwia wybranie języka interfejsu	38
Standard TV	NTSC / PAL	261

* Ustawienie czasu letniego jest powiązane z pozycją [Strefa czasowa] i [Data/czas].

☛ **Nastawy 3 (żółta karta)**

Strona

Kolor ekranu	Umożliwia wybór koloru ekranu ustawień fotografowania	213
Przew. funkcji	Włącz / Wyłącz	52
Ster. dotykciem	Włącz / Wyłącz	55
Czyszczenie matrycy	Autoczyszczenie: Włącz / Wyłącz	219
	Czyść teraz	
	Czyść matrycę ręcznie	222
Nastawy urządzenia GPS	Ustawienia dostępne po zamontowaniu odbiornika GPS GP-E2 (sprzedawany osobno)	–

☛ **Nastawy 4 (żółta karta)**

Wyśw. logo cert.	Wyświetla logo niektórych certyfikatów aparatu.	301
Funkcje indywidualne (C.Fn)	Pozwala dostosować funkcje aparatu do potrzeb użytkownika	292
Inform. o prawach autorskich	Wyświetlanie informacji o prawach autorskich / Nazwisko autora / Szczegóły dotyczące praw autorskich / Usuń informacje o prawach autorskich	206
Kasowanie nastaw	Kasowanie nastaw aparatu / Kasowanie nast. funkcji C.Fn	210
Firmware  wer.: *	Pozwala zaktualizować oprogramowanie wewnętrzne (firmware)	–

* Podczas aktualizacji oprogramowania sprzętowego (firmware) ekran dotykowy zostanie wyłączony, aby zapobiec przypadkowemu naciśnięciu ekranu.

★ **Moje Menu (zielona karta)**

Moje Menu - tworzenie i obsługa	Pozwala zapisać często wykorzystywane opcje menu i funkcje indywidualne	299
--	---	-----











W przypadku korzystania z urządzenia GPS należy sprawdzić uwagi dotyczące krajów i obszarów użytkowania i używać urządzenia zgodnie z prawem i przepisami obowiązującymi w danym kraju lub regionie.







Filmowanie

Fotografowanie 1 (czerwona karta)

Strona

Jakość obrazu	 L /  L /  M /  M /  S1 /  S1 / S2 / S3 / RAW +  L / RAW	86
Sygnal "bip"	Wł. / Dotknij->  / Wył.	200
Zwolnij migawkę bez karty	Włącz / Wyłącz	200
Kontrolne wyśw	Wył. / 2 sek. / 4 sek. / 8 sek. / bez limitu	200
Korekcja aberracji obiektywu	Jasność brzegów: Włącz / Wyłącz	127

Fotografowanie 2 (czerwona karta)

Koryg. ekspozycji	Z dokładnością do 1/3 lub 1/2 stopnia, zakres ±5 stopni	119
Auto Lighting Optimizer (Automatyczny optymalizator jasności)	Wyłącz / Słaby / Standard / Mocny	123
	Wył.podczas eksp.ręczn.	
Ręczny WB (wg wzorca bielei)	Ręczne ustawienie balansu bielei	135
WB-Przesuw/Bkt	WB: Korekcja balansu bielei	137
	Ustawienie BKT: Sekwencja balansu bielei	138
Przest.kolorów	sRGB / Adobe RGB	139
Styl obrazów	 Auto /  Standard /  Portrety /	93
	 Krajobrazy /  Neutralny /  Dokładny /	130
	 Monochrom. /  Użytkown. 1–3	133

Fotografowanie 3 (czerwona karta)

Dane dla retuszu kurzu	Umożliwia zebranie danych używanych do usuwania kurzu	220
------------------------	---	-----



- Szare opcje menu nie są wyświetlane w trybach strefy podstawowej.
- W trybach fotografowania z wykorzystaniem wizjera, fotografowania Live View i filmowania wyświetlane są różne karty i opcje. Warto pamiętać, że karty menu i opcje wyświetlane w pozycjach [▶1] Odtwarzanie 1, [▶2] Odtwarzanie 2, [⚙1] Nastawy 1 – [⚙4] Nastawy 4 i [★] Moje menu są takie same, jak elementy wyświetlane w trybie fotografowania z wykorzystaniem wizjera/fotografowania Live View (str.315–317).
- Karty menu [📷1] i [📷2] są widoczne wyłącznie w trybie filmowania.

 Film 1 (czerwona karta)

Strona

Metoda AF	☺ +Śledzenie / FlexiZone - Multi / FlexiZone - Single	191
Filmowy Serwo AF	Włącz / Wyłącz	191
AF z spustem podczas 	ONE SHOT / Wyłącz	192
Wyświetl. siatki	Wył. / Siatka 1 1# / Siatka 2 2##	193
Timer pomiarowy	4 sek. / 16 sek. / 30 sek. / 1 min. / 10 min. / 30 min.	193

 Film 2 (czerwona karta)

Wielk.nagr. filmu	1920x1080 (1/30/1/25/1/24) / 1280x720 (1/60/1/50) / 640x480 (1/30/1/25)	181
Nagryw. dźwięku*	Nagryw. dźwięk.: Auto / Ręcznie / Wyłącz	193
	Poziom nagr.	
	Filtr wiatru/Tłumik: Wyłącz / Włącz	
Migawka wideo	Migawka wideo: Włącz / Wyłącz	183
	Ustawienia albumu: Utwórz nowy album / Dodaj do istniejącego albumu	

* W trybach strefy podstawowej pozycja [**Nagryw. dźwięku**] będzie miała wartość [**Wł.**] lub [**Wył.**].

Przewodnik rozwiązywania problemów

W przypadku problemów związanych z aparatem w pierwszej kolejności zapoznaj się z niniejszym przewodnikiem rozwiązywania problemów. Jeśli na jego podstawie nie można rozwiązać problemu, skontaktuj się ze sprzedawcą lub najbliższym punktem serwisowym firmy Canon.

Problemy z zasilaniem

Nie można naładować akumulatora.

- Nie należy ładować akumulatorów innych niż oryginalne akumulatory LP-E8 firmy Canon.

Miga kontrolka ładowarki akumulatorów.

- W przypadku problemów z ładowarką akumulatorów układ zabezpieczający zatrzyma operację ładowania i kontrolka ładowania zacznie migać na pomarańczowo. W takiej sytuacji odłącz wtyczkę ładowarki z gniazda sieciowego i wyjmij akumulator. Ponownie umieść akumulator w ładowarce i odczekaj chwilę przed podłączeniem ładowarki do gniazda sieciowego.

Aparat nie działa pomimo ustawienia przełącznika zasilania w pozycji <ON>.

- Sprawdź, czy akumulator został prawidłowo włożony do aparatu (str. 30).
- Upewnij się, że pokrywa komory akumulatora została zamknięta (str. 30).
- Upewnij się, że pokrywa gniazda karty została zamknięta (str. 31).
- Naładuj akumulator (str. 28).
- Naciśnij przycisk <INFO.> (str. 50).

Kontrolka dostępu wciąż miga, mimo że przełącznik zasilania jest ustawiony w pozycji <OFF>.

- Jeśli podczas zapisywania obrazu na karcie zostanie odłączone zasilanie, kontrolka dostępu będzie świecić/migać jeszcze przez kilka sekund. Po zakończeniu zapisywania obrazu zasilanie zostanie odłączone automatycznie.

Akumulator szybko się rozładowuje.

- Użyj w pełni naładowanego akumulatora (str. 28).
- Wydajność akumulatora zmniejsza się po wielokrotnym ładowaniu. Zakup nowy akumulator.
- Orientacyjna liczba zdjęć zmniejsza się w wyniku wykonywania następujących czynności:
 - Dłuższe naciśnięcie przycisku migawki do połowy.
 - Częste włączanie trybu AF bez wykonania zdjęcia.
 - Używanie funkcji Image Stabilizer (Stabilizator obrazu) obiektywu.
 - Częste używanie monitora LCD.
 - Długotrwałe fotografowanie Live View lub filmowanie.

Aparat samoczynnie się wyłącza.

- Została włączona funkcja automatycznego wyłączenia zasilania. Jeśli funkcja automatycznego wyłączenia zasilania nie ma być aktywna, wybierz w pozycji [**☛2: Autom. wyłącz.**] opcję [**Wyłącz**] (str. 201).
- Nawet jeśli w pozycji [**☛2: Autom. wyłącz.**] wybrano opcję [**Wyłącz**], monitor LCD wyłączy się po 30 minutach bezczynności aparatu (zasilanie aparatu nie zostanie wyłączone). Naciśnij przycisk <INFO.>, aby włączyć monitor LCD.

Problemy z fotografowaniem

Nie można zrobić ani zapisać żadnego zdjęcia.

- Sprawdź, czy karta została prawidłowo włożona (str. 31).
- Ustaw przełącznik ochrony karty przed zapisem w pozycji umożliwiającej zapisywanie/usuwanie (str. 31).
- Jeśli karta jest pełna, wymień ją lub usuń zbędne obrazy w celu zwolnienia miejsca (str. 31, 264).
- Jeśli podczas próby uzyskania ostrości przy działającej funkcji One-Shot AF miga kontrolka ostrości <●> w wizjerze, nie można zrobić zdjęcia. Ponownie naciśnij przycisk migawki do połowy, aby automatycznie ponownie ustawić ostrość lub ustaw ostrość ręcznie (str. 43, 100).

Nie można korzystać z karty.

- Jeśli na monitorze LCD jest wyświetlany komunikat o błędzie karty, zapoznaj się z informacjami na str. 32 lub 331.

Obraz jest nieostry.

- Ustaw przełącznik trybu ostrości na obiektywie w pozycji <AF> (str. 39).
- Aby zapobiec drganiom aparatu, delikatnie naciśnij przycisk migawki (str. 42, 43).
- Jeśli obiektyw wyposażono w mechanizm Image Stabilizer (Stabilizator obrazu), ustaw przełącznik IS w pozycji <ON>.
- W warunkach słabego oświetlenia czas naświetlania może być długi. Użyj krótszego czasu naświetlania (str. 108), ustaw wyższą czułość ISO (str. 90), użyj lampy błyskowej (str. 104) lub użyj statywu.

Nie można zablokować ostrości i zmienić kompozycji zdjęcia.

- W pozycji działania AF wybierz opcję One-Shot AF. Blokada ostrości nie jest możliwa w trybach AI Servo AF i AI Focus AF (str. 95).

Szybkość rejestracji serii zdjęć jest wolna.

- Szybkość serii zdjęć może ulec zmniejszeniu w zależności od typu obiektywu, czasu naświetlania, przysłony, warunków fotografowania, jasności itp.

Maksymalna liczba zdjęć seryjnych uległa zmniejszeniu.

- W przypadku ustawienia ISO 12800 lub „H” (odpowiednik ISO 25600) maksymalna liczba zdjęć seryjnych zostanie znacznie zmniejszona (str. 91).
- Wybierz w pozycji [**3: Redukow. zakłóceń - High ISO**] wartość [**Standard**], [**Stabe**] lub [**Wyłącz**]. Jeśli jest wybrana wartość [**Mocne**] lub [**Red. szumów zdjęć seryj.**], maksymalna liczba zdjęć seryjnych zostanie znacznie obniżona (str. 124).
- W przypadku korzystania z opcji [**Aberracja chromat.: Włącz**] maksymalna liczba zdjęć seryjnych zostanie znacznie zmniejszona (str. 128).
- W przypadku ustawienia sekwencji balansu bieli maksymalna liczba zdjęć seryjnych zostanie zmniejszona (str. 138).
- Jeśli fotografowany obraz zawiera drobne szczegóły (źdźbła trawy na łące itp.), rozmiar pliku będzie większy, a rzeczywista maksymalna liczba zdjęć może być niższa niż wartości podane na str. 87.

Nie można ustawić czułości ISO 100.

- Jeśli w pozycji [**4: Funkcje indywidualne (C.Fn)**] w ustawieniu [**3: Priorytet jasnych partii obr.**] wybrano opcję [**1:Włącz**], nie można wybrać czułości ISO 100. Jeśli wybrano opcję [**0:Wyłącz**], można ustawić czułość ISO 100 (str. 295). Dotyczy to także nagrywania filmów (str. 174).

Nie można ustawić czułości ISO [H] (ISO 25600).

- Jeśli w pozycji [**4: Funkcje indywidualne (C.Fn)**] w ustawieniu [**3: Priorytet jasnych partii obr.**] wybrano opcję [**1:Włącz**], wybór czułości ISO [H] (25600) nie będzie możliwy nawet po ustawieniu w pozycji [**2: Dodatkowe czułości (ISO)**] opcji [**1:Wł.**]. Jeśli w pozycji [**3: Priorytet jasnych partii obr.**] wybrano opcję [**0:Wyłącz**], można ustawić opcję [H] (str. 294).

Nie można ustawić funkcji Auto Lighting Optimizer (Automatyczny optymalizator jasności).

- Jeśli w pozycji [**4: Funkcje indywidualne (C.Fn)**] w ustawieniu [**3: Priorytet jasnych partii obr.**] wybrano opcję [**1:Włącz**], nie można ustawić funkcji Auto Lighting Optimizer (Automatyczny optymalizator jasności). Jeśli wybrano opcję [**0:Wyłącz**], można ustawić funkcję Auto Lighting Optimizer (Automatyczny optymalizator jasności) (str. 295).

Nawet po ustawieniu negatywnej korekcji ekspozycji obrazy są zbyt jasne.

- Wybierz w pozycji [2: Auto Lighting Optimizer/2: Autom. optymalizator jasności] opcję [Wyłącz]. Po wybraniu opcji [Standard], [Słaby] lub [Mocny] obraz może być zbyt jasny (str. 123), nawet jeśli ustawisz negatywną wartość korekcji ekspozycji lub korygowania błysku.

Gdy korzystam z trybu <Av> podczas fotografowania z lampą błyskową czas naświetlania ulega wydłużeniu.

- Podczas fotografowania w nocy na ciemnym tle czas naświetlania ulega automatycznemu wydłużeniu (synchronizacja lampy z długim czasem naświetlania) w celu prawidłowego naświetlenia obiektu oraz tła. Aby zapobiec długim czasom naświetlania, wybierz w pozycji [1: Sterowanie lampą] dla ustawienia [Tryb Av - czas synchr.błysku] opcję [1/200-1/60 sek. autom.] lub [1/200 sek. (stały)] (str. 215).

Wbudowana lampa błyskowa podnosi się samoczynnie.

- W trybach , , i wbudowana lampa błyskowa w razie potrzeby podnosi się automatycznie.

Wbudowana lampa błyskowa nie działa.

- Podczas wykonywania serii zdjęć z wbudowaną lampą błyskową i z krótkimi przerwami między kolejnymi zdjęciami lampa może wstrzymać działanie w celu ochrony palnika.

Lampa błyskowa działa wyłącznie z pełną mocą błysku.

- W przypadku korzystania z lampy błyskowej innej niż lampa błyskowa Speedlite serii EX, będzie ona działać wyłącznie z pełną mocą błysku (str. 306).
- Jeśli w pozycji [1: Sterowanie lampą] i [Nastawy C.Fn lampy zewn.] w ustawieniu [Tryb pomiaru światła] wybrano opcję [TTL], lampa błyskowa zawsze będzie działać z pełną mocą błysku (str. 216).

Nie można ustawić korygowania błysku za pomocą opcji [Nastawy lampy zewnętrznej].

- Jeśli korygowanie błysku zostało skonfigurowane w zewnętrznej lampie błyskowej Speedlite, nie można ustawić opcji [**Korekta ekspozycji z lampą**] (str. 217) na ekranie [**Nastawy lampy zewnętrznej**]. Ponadto po skorygowaniu błysku w aparacie, a następnie w zewnętrznej lampie błyskowej Speedlite, ustawienie dokonane w lampie ma wyższy priorytet niż ustawienie dokonane w aparacie. Jeśli korygowanie błysku w lampie Speedlite zostało anulowane (ustawiona wartość 0), można ustawić korygowanie błysku za pomocą aparatu.

Synchronizacji z krótkimi czasami nie można ustawić w trybie <Av>.

- W pozycji [**1: Sterowanie lampą**] w ustawieniu [**Tryb Av - czas synchr. błysku**] wybierz opcję [**Autom.**] (str. 215).

Aparat wydaje dźwięk podczas potrząsania.

- Są to ruchy mechanizmu wysuwania wbudowanej lampy błyskowej. Jest to normalne zjawisko.

Podczas fotografowania Live View jest słyszany podwójny dźwięk migawki.

- W przypadku korzystania z lampy błyskowej podwójny dźwięk migawki będzie słyszany podczas każdego zdjęcia (str. 145).

Podczas fotografowania Live View oraz filmowania jest wyświetlana biała ikona <H> lub czerwona ikona <H>.

- Oznacza ona, że temperatura wewnętrzna aparatu jest wysoka. Jeśli wyświetlana ikona <H> jest biała, oznacza to, że jakość zdjęć może być obniżona. Jeśli jest wyświetlana czerwona ikona <H>, oznacza to, że fotografowanie Live View lub filmowanie wkrótce zostanie automatycznie zatrzymane (str. 165, 195).

Nagrywanie filmów zatrzymuje się samoczynnie.

- Jeśli szybkość zapisu karty jest zbyt niska, nagrywanie filmu może zostać automatycznie zatrzymane. Należy korzystać z kart oznaczonych symbolem SD Speed Class 6 „**CLASS 6**” lub szybszych. Dane dotyczące szybkości odczytu i zapisu karty można znaleźć na stronie internetowej producenta itp.
- Jeśli długość filmu osiągnie 29 min 59 s, nagrywanie filmu zostanie automatycznie zatrzymane.

Nie można ustawić czułości ISO dla filmowania.

- W trybach fotografowania innych niż <M> czułość ISO jest ustawiana automatycznie. W trybie <M> można ustawić dowolną czułość ISO (str. 174).

Ekspozycja zmienia się podczas filmowania.

- Jeśli zmienisz czas naświetlania lub przysłonę podczas filmowania, zmiany te mogą zostać zarejestrowane na filmie.
- Zmiana ogniskowej obiektywu podczas filmowania może spowodować zmiany ekspozycji niezależnie od tego, czy zmieniła się maksymalna wartość przysłony obiektywu. W efekcie mogą zostać zarejestrowane zmiany ekspozycji (z wyjątkiem obiektywów EF-S 18-135 mm f/3,5-5,6 IS STM).

Podczas filmowania obiekt jest zniekształcony.

- W przypadku szybkiego przesuwania aparatu w prawo lub w lewo (szybkie panoramowanie) lub filmowania poruszającego się obiektu obraz może być zniekształcony.

Podczas filmowania obraz migocze lub pojawiają się na nim poziome pasy.

- Nierównomierna ekspozycja, migotanie i poziome pasy (zakłócenia) mogą być spowodowane światłem fluorescencyjnym, żarówkami LED lub też innymi źródłami światła podczas filmowania. Mogą także zostać zarejestrowane zmiany ekspozycji (jasności) lub tonu koloru. W trybie <M> rozwiązaniem problemu może być zastosowanie długiego czasu naświetlania.

Problemy z obsługą

Podczas obsługi ekranu dotykowego emitowany jest cichy sygnał dźwiękowy.

- Sprawdź, czy nie zasłaniasz głośnika palcem (str. 21).

Obsługa za pomocą ekranu dotykowego jest niemożliwa.

- Sprawdź, czy została ustawiona opcja **[Włącz]** w pozycji **[👉3: Ster. dotykiem]** (str. 55).

Problemy z wyświetlaniem

Ekran menu przedstawia kilka kart i opcji.

- W trybach strefy podstawowej i w trybie nagrywania filmów niektóre karty i opcje menu nie są wyświetlane. Wybierz jeden z trybów strefy twórczej (str. 46).

Nazwa pliku rozpoczyna się od podkreślenia („_”).

- Ustaw przestrzeń kolorów jako sRGB. Jeśli przestrzeń kolorów ustawiono jako Adobe RGB, nazwa pliku będzie rozpoczynać się od podkreślenia. (str. 139).

Nazwa pliku rozpoczyna się od „MVI_”.

- Jest to plik filmu (str. 205).

Numeracja plików nie rozpoczyna się od 0001.

- Jeśli karta zawiera już zapisane zdjęcia, numeracja zdjęć może nie rozpocząć się od numeru 0001 (str. 204).

Data i godzina wykonania zdjęcia jest nieprawidłowa.

- Sprawdź, czy została ustawiona prawidłowa data i godzina (str. 36).
- Sprawdź ustawienia związane ze strefą czasową i czasem letnim (str. 36).

Brak daty i godziny na zdjęciu.

- Data i godzina nie pojawia się na zdjęciu. Data i godzina jest zapisywana w danych obrazu jako informacje o obrazie. Podczas drukowania można na zdjęciu wydrukować datę i godzinę zarejestrowaną w informacjach o obrazie (str. 281).

Wyświetlany jest symbol [###].

- Jeśli liczba obrazów na karcie jest większa niż maksymalna liczba, którą aparat może wyświetlić, będzie wyświetlany symbol [###] (str. 245).

Obraz na monitorze LCD jest niewyraźny.

- Jeśli monitor LCD jest brudny, wyczyść go miękką tkaniną.
- W niskich lub wysokich temperaturach monitor LCD może działać wolniej lub wyświetlać przyciemniony obraz. W temperaturze pokojowej praca monitora wróci do normy.

Nie pojawia się pozycja [Ustaw. karty Eye-Fi].

- Menu [Ustaw. karty Eye-Fi] jest wyświetlane wyłącznie po umieszczeniu w aparacie karty Eye-Fi. Jeśli karta Eye-Fi jest wyposażona w przełącznik ochrony przed zapisem, który został ustawiony w pozycji LOCK (Blokada), sprawdzenie stanu połączenia z kartą i wyłączenie przesyłania nie będzie możliwe (str. 307).

Problemy z odtwarzaniem

Część obrazu miga na czarno.

- Jest to alarm prześwietlenia (str. 268). Obszary prześwietlone, na których nastąpiła utrata szczegółów w jasnych partiach obrazu, będą migały.

Nie można usunąć obrazu.

- Jeśli dla obrazu została włączona ochrona przed usunięciem, nie można go usunąć (str. 262).

Nie można odtworzyć filmu.

- Filmów edytowanych w komputerze za pomocą dostarczonego oprogramowania ImageBrowser EX (str. 350) lub innego oprogramowania nie można odtwarzać w aparacie. Jednak albumy migawek wideo edytowane za pomocą dołączonego oprogramowania EOS Video Snapshot Task (str. 190) można odtwarzać w aparacie.

Podczas odtwarzania filmu słychać dźwięk pracy aparatu.

- Dźwięki towarzyszące korzystaniu z pokręteł aparatu lub obiektywu podczas nagrywania filmów zostaną również zarejestrowane. Zaleca się korzystanie z mikrofonu zewnętrznego (dostępnego w sprzedaży) (str. 193).

W filmie pojawiają się zatrzymania obrazu.

- Jeśli podczas nagrywania filmów z automatyczną regulacją ekspozycji nastąpi znaczna zmiana jasności, nagrywanie zostanie chwilowo zatrzymane aż do momentu ustabilizowania ekspozycji. W takim wypadku należy nagrywać w trybie fotografowania <M> (str. 173).

Na ekranie telewizora nie jest wyświetlany żaden obraz.

- Upewnij się, że wtyczka kabla audio-wideo lub przewodu HDMI została całkowicie wsunięta do gniazda. (str. 258, 261).
- Ustaw standard telewizyjny wyjścia wideo (NTSC/PAL) zgodny ze standardem telewizora (str. 261).

Dostępnych jest kilka plików filmowych jednego filmu.

- Jeśli rozmiar pliku filmu osiągnie 4 GB, automatycznie zostanie utworzony kolejny plik filmu (str. 182).

Czytnik kart nie rozpoznaje karty.

- W przypadku niektórych czytników kart i systemów operacyjnych komputera karty SDXC mogą nie zostać poprawnie rozpoznane. Jeżeli do tego dojdzie, należy połączyć aparat do komputera za pomocą dostarczonego kabla interfejsu, a następnie przesłać obrazy do komputera, korzystając z dostarczonego oprogramowania EOS Utility (str. 350).

Nie można zmienić rozmiaru obrazu.

- Nie można zmieniać rozmiaru obrazów JPEG **S3** i RAW (str. 273).

Problemy związane z czyszczeniem matrycy

Podczas czyszczenia matrycy słychać dźwięk migawki.

- W przypadku wyboru ustawienia [**Czyść teraz** 

Automatyczne czyszczenie matrycy nie działa.

- W przypadku kilkukrotnego włączenia i wyłączenia przełącznika zasilania <ON>/<OFF> w krótkich odstępach czasu ikona < > może nie być wyświetlana (str. 34).

Problemy z drukowaniem

Brak dostępu do wszystkich efektów drukowania wymienionych w instrukcji obsługi.

- Wyświetlane na ekranie pozycje zależą od drukarki. W instrukcji obsługi podano wszystkie możliwe do uzyskania efekty drukowania. (str. 280).

Kody błędów

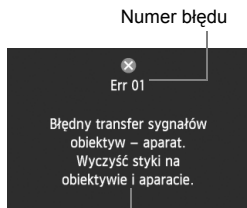

W przypadku wystąpienia problemu związanego z aparatem zostanie wyświetlony komunikat o błędzie. Postępuj zgodnie z instrukcjami wyświetlanymi na ekranie.

Środki zaradcze

Numer	Komunikat o błędzie i rozwiązanie
01	Błędny transfer sygnałów obiektyw - aparat. Wyczyść styki na obiektywie i aparacie. → Przczyść styki elektryczne aparatu i obiektywu lub zamontuj obiektyw firmy Canon (str. 17 i 20).
02	Brak dostępu do karty. Włóż ponownie/zmień kartę lub sformatuj ją w aparacie. → Wyjmij i wsuń ponownie kartę, wymień ją lub sformatuj (str. 31, 48).
04	Nie można zachować obrazów. Karta zappełniła się. Wymień kartę. → Wymień kartę, usuń zbędne obrazy lub sformatuj kartę (str. 31, 264, 48).
05	Nie można podnieść wbudowanej lampy błyskowej. Wyłącz aparat i włącz go ponownie. → Ustaw przełącznik zasilania (str. 34).
06	Nie można przeprowadzić czyszczenia matrycy. Wyłącz aparat i włącz go ponownie. → Ustaw przełącznik zasilania (str. 34).
10, 20, 30, 40, 50, 60, 70, 80, 99	Fotografowanie nie jest możliwe z powodu błędu. Wyłącz aparat i włącz go ponownie lub ponownie włóż akumulator. → Ustaw przełącznik zasilania, wyjmij i ponownie zamontuj akumulator lub użyj obiektywu firmy Canon (str. 34, 30).

* Jeśli błąd będzie się powtarzał, zapisz numer błędu i skontaktuj się z najbliższym punktem serwisowym firmy Canon.

Dane techniczne

• Typ

Typ:	Cyfrowa lustrzanka jednoobiektywowa z automatyczną regulacją ostrości (AF), automatyką ekspozycji (AE) i wbudowaną lampą błyskową
Nośniki danych:	Karta pamięci SD, karta pamięci SDHC, karta pamięci SDXC * Zgodna ze standardem UHS-I
Wymiary matrycy światłoczułej:	Okolo 22,3 x 14,9 mm
Zgodne obiektywy:	Obiektywy Canon EF (w tym obiektywy EF-S) (długość ogniskowej odpowiadająca formatowi 35 mm jest okolo 1,6x dłuższa)
Mocowanie obiektywu:	Mocowanie Canon EF

• Matryca światłoczuła

Typ:	Matryca CMOS
Efektywna liczba pikseli:	Okolo 18,00 megapiksela
Format obrazu:	3:2
Funkcja usuwania kurzu:	automatyczne, ręczne, dołączanie danych dla retuszu kurzu

• System rejestracji

Format zapisu:	Design rule for Camera File System (DCF) 2.0
Typ obrazu:	JPEG, RAW (oryginalny, 14-bitowy Canon) Możliwość jednoczesnego zapisu plików RAW+JPEG w dużym rozmiarze
Zarejestrowane piksele:	L (Duży rozmiar) : Okolo 17,90 megapiksela (5184 x 3456) M (Średni rozmiar) : Okolo 8,00 megapiksela (3456 x 2304) S1 (Mały rozmiar 1) : Okolo 4,50 megapiksela (2592 x 1728) S2 (Mały rozmiar 2) : Okolo 2,50 megapiksela (1920 x 1280) S3 (Mały rozmiar 3) : Okolo 350 000 pikseli (720 x 480) RAW : Okolo 17,90 megapiksela (5184 x 3456)

• Obróbka obrazów podczas fotografowania

Styl obrazów:	Autom., Standard, Portrety, Krajobrazy, Neutralny, Dokładny, Monochrom., Użytkown. 1–3
Podstawowe+:	Zdj. z wybraną atmosf., Zdj. wg oświētł./ujęcia
Balans bieli:	Auto, Ustawienie (Światło dzienne, Miejsca ocienione, Pochmurny dzień, Światło żarówek, Białe światło fluoresc., Lampa błyskowa), Nastawa własna Dostępne są funkcje korekcji balansu bieli i sekwencji balansu bieli * Włączona transmisja informacji o temperaturze barwowej lampy błyskowej
Redukcja zakłóceń:	Stosowana w przypadku długich czasów naświetlania i zdjęć wykonywanych z dużą czułością ISO
Automatyczna korekcja jasności obrazu:	Auto Lighting Optimizer (Automatyczny optymalizator jasności)
Priorytet jasnych partii obrazu:	Dostępne
Korekcja aberracji obiektywu:	Korygowanie jasności brzegów, korekcja aberracji chromatycznej

•Wizjer

Typ:	Lustro pentagonalne z okularum na poziomie oczu
Pokrycie:	W pionie/w poziomie: około 95% (odległość oka: około 19 mm)
Powiększenie:	Okolo 0,85x (-1 m ⁻¹ w przypadku obiektywu 50 mm ustawionego na nieskończoność)
Odległość oka:	Okolo 19 mm (od środka soczewki okularu przy -1 m ⁻¹)
Wbudowana regulacja dioptrii:	Okolo -3,0 - +1,0 m ⁻¹ (dioptrii)
Matówka:	Stała, matówka precyzyjna
Lustro:	Z mechanizmem szybkiego powrotu
Podgląd głębi ostrości:	Dostępne

•Automatyczna regulacja ostrości

Typ:	Rejestracja obrazu wtórnego TTL z detekcją fazy
Punkty AF:	Dziewięć punktów AF typu krzyżowego (krzyżowe punkty AF czułe przy min. wartości przysłony f/2,8 ze środkowym punktem AF)
Zakres jasności regulacji ostrości:	Od -0,5 do 18 EV (przy temp. 23°C, ISO 100)
Działanie AF:	One-Shot AF, AI Servo AF, AI Focus AF
Oświetlenie wspomagające AF:	Krótką serią błysków emitowanych przez wbudowaną lampę błyskową

•Regulacja ekspozycji

Tryby pomiaru:	63-strefowy pomiar TTL przy całkowicie otwartej przysłonie <ul style="list-style-type: none"> • Pomiar wielosegmentowy (połączenie z wszystkimi punktami AF) • Pomiar skupiony (około 9% obszaru na środku wizjera) • Pomiar punktowy (około 4% obszaru na środku wizjera) • Centralnie ważony uśredniony
Zakres pomiaru:	Od 1 do 20 EV (przy temperaturze 23 °C, ISO 100)
Regulacja ekspozycji:	Programowa AE (Inteligentna scena auto, Błysk wyłączony, Twórcze Auto, Portrety, Krajobrazy, Małe odległości, Sport, Nocne portrety, Zdjęcia nocne z ręki, Kontrola podsw. HDR, Program), AE z preselekcją migawki, AE z preselekcją przysłony, ręczna regulacja ekspozycji
Czułość ISO: (Zalecany wskaźnik ekspozycji)	Tryby strefy podstawowej*: ISO 100–6400, ustawiana automatycznie <p>* Portrety: ISO 100, Zdjęcia nocne z ręki: ISO 100–12800, ustawiana automatycznie</p> <p>Tryby strefy twórczej: ISO 100–12800, ustawiana ręcznie (z dokładnością do pełnego stopnia); ISO 100–6400, ustawiana automatycznie; w trybie Autom. ISO można ustawić wartość maks. ISO; możliwość rozszerzenia czułości ISO do wartości „H” (odpowiednik ISO 25600)</p>
Kompensacja ekspozycji:	Ręczna: ±5 stopni z dokładnością do 1/3 lub 1/2 stopnia Sekwencja naświetlania: ±2 stopnie z dokładnością do 1/3 lub 1/2 stopnia (możliwość używania w połączeniu z ręczną kompensacją ekspozycji)

Blokada AE: Automatyczna: stosowana po uzyskaniu ostrości w trybie One-Shot AF z pomiarem wielosegmentowym
Ręczna: za pomocą przycisku blokady AE

• Migawka

Typ: Migawka szczelinowa sterowana elektronicznie
Czasy naświetlania: Od 1/4000 s do 1/60 s (tryb Inteligentna scena auto), czas synchronizacji z lampą błyskową 1/200 s
* W przypadku obiektywu szerokokątnego czas naświetlania może wynosić 1/60 s lub być dłuższy.
Od 1/4000 s do 30 s, ekspozycja w trybie Bulb (całkowity zakres czasu naświetlania; dostępny zakres zależy od trybu fotografowania)

• Lampa błyskowa

Wbudowana lampa błyskowa: Lampa błyskowa z mechanizmem automatycznego wysuwania
Liczba przewodnia: około 13 m (ISO 100)
Pokrycie błysku: kąt widzenia obiektywu około 17 mm
Czas ładowania około 3 s
Dostępna funkcja bezprzewodowej jednostki głównej
Zewnętrzna lampa błyskowa: Speedlite serii EX (możliwość ustawiania funkcji lampy błyskowej z poziomu aparatu)
Pomiar lampy błyskowej: Automatyka błysku E-TTL II
Korygowanie błysku: ± 2 stopnie z dokładnością do 1/3 lub 1/2 stopnia
Blokada FE: Dostępne
Złącze PC: Brak

• Układ wyzwalania migawki

Tryb wyzwalania migawki: Pojedyncze zdjęcia, serie zdjęć, opóźnienie 10-sekundowe lub 2-sekundowe oraz opóźnienie 10-sekundowe w przypadku serii zdjęć
Szybkość rejestracji serii zdjęć: Maks. około 5 kl./s
Maks. liczba zdjęć seryjnych (przybliżona):

JPEG duży rozmiar/niska kompresja: 22 (30)
RAW: 6 (6)
RAW+JPEG, duży rozmiar/niska kompresja: 3 (3)
* Wartości obliczone na podstawie standardów testowania firmy Canon (ISO 100, Styl obrazów: Standard), z użyciem karty 8 GB.
* Wartości podane w nawiasach odnoszą się do karty UHS-I 8 GB, w oparciu o standardy testowania firmy Canon.

• Fotografowanie Live View

Ustawienia formatu obrazu: 3:2, 4:3, 16:9, 1:1
Regulacja ostrości: Hybrydowy układ CMOS AF* (Twarz+Śledzenie, FlexiZone - Multi, FlexiZone - Single), detekcja różnicy fazy (tryb szybki)
Ostrość ręczna (powiększenie około 5/10x)
* Zakres jasności regulacji ostrości: Od 1 do 18 EV (przy temperaturze 23 °C, ISO 100)

Ciągły AF:	Dostępne
Migawka dotykowa:	Dostępne
Tryby pomiaru:	Pomiar w czasie rzeczywistym na matrycy światłoczułej Pomiar wielosegmentowy (315 stref), pomiar skupiony (około 8,8% powierzchni ekranu Live View), pomiar punktowy (około 2,8% powierzchni ekranu Live View), pomiar centralnie ważony uśredniony
Zakres pomiaru:	Od 0 do 20 EV (przy temperaturze 23 °C, ISO 100)
Wyświetlanie siatki:	Dwa typy
• Filmowanie	
Kompresja filmów:	MPEG-4 AVC/H.264 Zmienna (średnia) szybkość transmisji
Format zapisu dźwięku:	Linear PCM
Format zapisu:	MOV
Rozdzielczość filmu i szybkość nagrywania:	1920x1080 (Full HD): 30p/25p/24p 1280x720 (HD) : 60p/50p 640x480 (SD) : 30p/25p * 30p: 29,97 klatki/s, 25p: 25,00 klatek/s, 24p: 23,976 klatki/s, 60p: 59,94 klatki/s, 50p: 50,00 klatek/s
Rozmiar pliku:	1920x1080 (30p/25p/24p) : Około 330 MB/min 1280x720 (60p/50p) : Około 330 MB/min 640x480 (30p/25p) : Około 82,5 MB/min
Regulacja ostrości:	Hybrydowy układ CMOS AF* (Twarz+Śledzenie, FlexiZone - Multi, FlexiZone - Single), Ostrość ręczna (powiększenie około 5/10x) * Zakres jasności regulacji ostrości: Od 1 do 18 EV (przy temperaturze 23 °C, ISO 100)
Tryby pomiaru:	Pomiar centralnie ważony uśredniony i wielosegmentowy na matrycy światłoczułej * Automatyczne ustawienie przez tryb regulacji ostrości
Servo AF:	Dostępne
Zakres pomiaru:	Od 0 do 20 EV (przy temperaturze 23 °C, ISO 100)
Regulacja ekspozycji:	Programowa AE dla filmów oraz ekspozycja ręczna
Kompensacja ekspozycji:	±3 stopnie z dokładnością do 1/3 stopnia (zdjęcia: ±5 stopni)
Czulość ISO:	W przypadku fotografowania z automatyczną regulacją ekspozycji:
(Zalecany wskaźnik ekspozycji)	ISO 100–6400, ustawiana automatycznie W przypadku ręcznej regulacji ekspozycji: ISO 100–6400, ustawiana automatycznie/ ręcznie; możliwość rozszerzenia do wartości „H” (odpowiednik ISO 12800)
Migawka wideo:	Z możliwością ustawienia długości 2 sekund/4 sekund/8 sekund

Nagrywanie dźwięku: Wbudowany mikrofon stereofoniczny
Dostępne złącze stereofonicznego mikrofonu zewnętrznego
Możliwość regulacji poziomu nagrywania, dostępny filtr wiatru, dostępny tłumik

Wyświetlanie siatki: Dwa typy

• Monitor LCD

Typ: Monitor ciekłokrystaliczny TFT
Przekątna monitora i ilość punktów: Panoramiczny, 7,7 cm (3 cale) (3:2), około 1,04 miliona punktów
Regulacja kąta: Tak
Regulacja jasności: Ręczna (7 poziomów)
Języki interfejsu: 25
Technologia ekranu dotykowego: czujniki pojemnościowe
Przewodnik funkcji: Wyświetlany

• Odtwarzanie

Formaty wyświetlania obrazów: Pojedynczy obraz, pojedynczy obraz + informacje (informacje podstawowe, informacje o obrazie, histogram), widok 4 lub 9 miniatur, możliwość obrócenia obrazu

Powiększenie: Około 1,5–10x

Alarm prześwietlenia: Migają obszary prześwietlone

Metody przeglądania obrazów: Pojedynczy obraz, przeskok o 10 lub 100 obrazów, według daty wykonania, według folderów, według filmów, według zdjęć, według oceny

Obracanie obrazu: Tak

Oceny: Dostępne

Odtwarzanie filmów: Dostępne (monitor LCD, wyjście audio i wideo, wyjście HDMI)
Wbudowany głośnik

Ochrona obrazów: Tak

Pokaz przezroczy: Wszystkie obrazy, według daty, według folderów, filmy, zdjęcia lub według oceny
Dostępnych pięć efektów przejścia

Muzyka w tle: Możliwość wybrania dla pokazów przezroczy i odtwarzania filmów

• Dodatkowa obróbka obrazów

Filtry twórcze: Ziarnisty Cz/B, Miękka ostrość, Efekt rybiego oka, Efekt pogrub. artyst., Efekt akwareli, Efekt aparatu zabawki, Efekt miniatury

Zmiana rozmiaru: Tak

• Drukowanie bezpośrednie

Obsługiwane drukarki: Drukarki zgodne ze standardem PictBridge

Obrazy, które można drukować: Obrazy JPEG i RAW

Polecenie wydruku obrazów: Zgodność z wersją 1.1 DPOF

• Funkcje indywidualne

Funkcje indywidualne: 8

Zapis pozycji w Moim menu: Tak

Informacje o prawach autorskich: Możliwość wprowadzania i dołączania

• Interfejsy

Wyjście audio/wideo/

Złącze cyfrowe:

Analogowe wyjście wideo (zgodne z NTSC/PAL)/stereofoniczne wyjście audio
Możliwość podłączenia komputera osobistego i drukowania bezpośredniego
(odpowiednik USB Hi-Speed), złącze odbiornika GPS GP-E2

Złącze wyjścia HDMI mini: Typ C (automatyczna zmiana rozdzielczości), zgodne z standardem CEC

Złącze wejścia

mikrofonu zewnętrznego: średnica 3,5 mm, miniwytyk stereo

Złącze zdalnego wyzwalania: Dla elektronicznego wężyka spustowego RS-60E3

Zdalne fotografowanie bezprzewodowe: Pilot zdalnego sterowania RC-6

Karta Eye-Fi: Zgodny

• Zasilanie

Akumulator:

Akumulator LP-E8 (1 szt.)

* Zasilanie sieciowe może być dostarczane przez zestaw zasilający AC Adapter Kit ACK-E8

* Po podłączeniu uchwyty pionowego BG-E8 można korzystać z baterii/akumulatorów typu AA/LR6

Czas pracy akumulatora:

(w oparciu o standardy

Camera & Imaging

Products Association

W przypadku fotografowania z wykorzystaniem wizjera:
około 440 zdjęć w temperaturze 23°C, około 400 zdjęć w temperaturze 0°C

W przypadku fotografowania Live View:

około 180 zdjęć w temperaturze 23°C, około 150 zdjęć w temperaturze 0°C

Czas nagrywania filmu: Około 1 godz. 40 min w temperaturze 23 °C

Około 1 godz. 20 min w temperaturze 0 °C

(całkowicie naładowany akumulator LP-E8)

• Wymiary i masa

Wymiary (szer. x wys. x gł.): Około 133,1 x 99,8 x 78,8 mm

Masa: Około 575 g (zgodnie z zaleceniami Camera & Imaging Products Association)

Około 520 g (tylko korpus)

• Środowisko pracy

Zakres temperatur: 0–40 °C

Wilgotność podczas pracy: 85% lub mniej

• Akumulator LP-E8

Typ:	Akumulator litowo-jonowy
Napięcie nominalne:	7,2 V (stałe)
Pojemność akumulatora:	1120 mAh
Zakres temperatur:	Podczas ładowania: 6–40 °C Podczas fotografowania: 0–40 °C
Wilgotność podczas pracy:	85% lub mniej
Wymiary (szer. x wys. x gł.):	Okolo 37,1 x 15,4 x 55,2 mm
Masa:	Okolo 52 g

• Ładowarka LC-E8

Zgodne akumulatory:	Akumulator LP-E8
Czas ładowania:	Okolo 2 godz. (w temperaturze 23 °C)
Napięcie wejściowe:	100–240 V (przemienne, 50/60 Hz)
Napięcie wyjściowe:	8,4 V (stałe) / 720 mA
Zakres temperatur:	6–40 °C
Wilgotność podczas pracy:	85% lub mniej
Wymiary (szer. x wys. x gł.):	Okolo 69 x 28 x 87,5 mm
Masa:	Okolo 82 g

• Ładowarka LC-E8E

Zgodne akumulatory:	Akumulator LP-E8
Czas ładowania:	Okolo 2 godz. (w temperaturze 23 °C)
Napięcie wejściowe:	100–240 V (przemienne, 50/60 Hz)
Napięcie wyjściowe:	8,4 V (stałe) / 720 mA
Zakres temperatur:	6–40 °C
Wilgotność podczas pracy:	85% lub mniej
Wymiary (szer. x wys. x gł.):	Okolo 69 x 28 x 87,5 mm
Masa:	Okolo 82 g (bez przewodu zasilającego)

• EF-S 18-55 mm f/3,5-5,6 IS II

Kąt widzenia:	W ukosie: 74°20' – 27°50' W poziomie: 64°30' – 23°20' W poziomie: 45°30' – 15°40'
Konstrukcja obiektywu:	11 elementów w 9 grupach
Minimalny otwór przysłony:	f/22–36
Minimalna odległość uzyskania ostrości:	0,25 m (od płaszczyzny matrycy światłoczułej)
Maksymalne powiększenie:	0,34x (przy 55 mm)
Pole widzenia:	207 x 134 – 67 x 45 mm (przy 0,25 m)

Image Stabilizer

(Stabilizator obrazu):	Optyczny
Rozmiar filtra:	58 mm
Dekiel na obiektyw:	E-58
Maksymalna średnica x długość:	Okolo 68,5 x 70 mm
Masa:	Okolo 200 g
Oslona:	EW-60C (sprzedawana osobno)
Pokrowiec:	LP814 (sprzedawany osobno)

• EF-S 18-135 mm f/3,5-5,6 IS STM

Kąt widzenia:	W ukosie: 74°20' - 11°30'
	W poziomie: 64°30' - 9°30'
	W pionie: 45°30' - 6°20'

Konstrukcja obiektywu: 16 elementów w 12 grupach

Minimalny otwór przysłony: f/22–36

Minimalna odległość uzyskania ostrości*: Przy ogniskowej 18 mm: 0,39 m
(około 372 x 248 mm – pole widzenia)
Przy ogniskowej 135 mm: 0,39 m
(około 80 x 53 mm – pole widzenia)
* Odległość od płaszczyzny matrycy światłoczułej

Maksymalne powiększenie: 0,28x (przy 135 mm)

Image Stabilizer

(Stabilizator obrazu):	Optyczny
Rozmiar filtra:	67 mm
Dekiel na obiektyw:	E-67
Maksymalna średnica x długość:	Okolo 76,6 x 96,0 mm
Masa:	Okolo 480 g
Oslona:	EW-73B (sprzedawana osobno)
Pokrowiec:	LP1116 (sprzedawany osobno)

- Wszystkie powyższe dane zostały obliczone w oparciu o standardy testowania opracowane przez firmę Canon oraz stowarzyszenie Camera & Imaging Products Association (Stowarzyszenie producentów aparatów fotograficznych i sprzętu do rejestracji obrazu).
- Wymienione powyżej wymiary, maksymalna średnica, długość i masa opierają się na wytycznych Camera & Imaging Products Association (Stowarzyszenie producentów aparatów fotograficznych i sprzętu do rejestracji obrazu) (z wyjątkiem masy samego korpusu).
- Dane techniczne i wygląd produktu mogą ulec zmianie bez powiadomienia.
- W przypadku problemów z podłączonym do aparatu obiektywem nie produkowanym przez firmę Canon, należy skontaktować się z jego producentem.

Zalecenia dotyczące postępowania z obiektywem: EF-S 18-135 mm f/3,5-5,6 IS STM

Obiektyw EF-S 18-135 mm f/3,5-5,6 IS STM jest wyposażony w krokowy silnik regulacji ostrości. Silnik reguluje ostrość także podczas zbliżania.

1. Gdy aparat jest WYŁĄCZONY

Silnik nie pracuje, gdy aparat jest WYŁĄCZONY lub gdy został WYŁĄCZONY przez funkcję automatycznego wyłączenia. Z tego względu należy pamiętać o następujących kwestiach.

- Ręczna regulacja ostrości nie jest możliwa.
- Podczas zbliżania występuje opóźnienie regulacji ostrości.

2. Gdy obiektyw jest w trybie uśpienia

Po określonym czasie bezczynności obiektyw przechodzi w tryb uśpienia w celu oszczędzenia energii. Tryb uśpienia różni się od WYŁĄCZENIA aparatu przez funkcję automatycznego wyłączenia. Aby wyłączyć tryb uśpienia, naciśnij przycisk migawki do połowy. W tym stanie silnik nie pracuje, nawet jeśli aparat jest WŁĄCZONY. Z tego względu należy pamiętać o następujących kwestiach.

- Ręczna regulacja ostrości nie jest możliwa.
- Podczas zbliżania występuje opóźnienie regulacji ostrości.

3. Podczas wstępnego resetowania

Po standardowym WŁĄCZENIU aparatu, a także po WŁĄCZENIU go przez naciśnięcie przycisku migawki do połowy, jeśli został wcześniej WYŁĄCZONY przez funkcję automatycznego wyłączenia*¹, obiektyw wykonuje wstępne resetowanie ostrości.

- Nieostry obraz w wizjerze podczas wstępnego resetowania nie oznacza, że doszło do awarii aparatu.
- Wprawdzie podczas wstępnego resetowania można wyzwolić migawkę, jednak przed rozpoczęciem fotografowania użytkownik musi odczekać około 1 sekundy*² po zakończeniu wstępnego resetowania.

*1: Dotyczy następujących lustrzanek cyfrowych zgodnych z obiektywami EF-S: EOS 7D, EOS 60D, EOS 50D, EOS 40D, EOS 30D, EOS 20D, EOS 20Da, EOS 600D, EOS 550D, EOS 500D, EOS 450D, EOS 1100D, EOS 1000D, EOS 400D DIGITAL, EOS 350D DIGITAL, EOS 300D DIGITAL

*2: Czas wstępnego resetowania zależy od używanego aparatu.

Znaki towarowe

- Adobe jest znakiem towarowym firmy Adobe Systems Incorporated.
- Windows jest znakiem towarowym lub zastrzeżonym znakiem towarowym firmy Microsoft Corporation na terenie Stanów Zjednoczonych i innych krajów.
- Macintosh i Mac OS są znakami towarowymi lub zastrzeżonymi znakami towarowymi firmy Apple Inc. na terenie Stanów Zjednoczonych i innych krajów.
- Logo SDXC jest znakiem towarowym firmy SD-3C, LLC.
- HDMI, logo HDMI oraz High-Definition Multimedia Interface są znakami towarowymi lub zastrzeżonymi znakami towarowymi firmy HDMI Licensing LLC.
- Wszystkie inne nazwy firm i produktów, a także znaki towarowe wymienione w niniejszej instrukcji należą do ich właścicieli.

Informacje dotyczące licencji MPEG-4

„Produkt ten jest objęty zgodną z patentami korporacji AT&T licencją na korzystanie ze standardu MPEG-4 i może być używany w celach kodowania i dekodowania materiału wideo zgodnego z MPEG-4, pod warunkiem, że materiał zakodowany w standardzie MPEG-4 powstał wyłącznie (1) na użytek osobisty i niekomercyjny lub (2) za pośrednictwem dostawcy wideo, który otrzymał zgodną z patentami korporacji AT&T licencję na dostarczanie materiałów wideo zgodnych z MPEG-4. Na korzystanie ze standardu MPEG-4 w dowolny inny sposób nie jest udzielana jakakolwiek licencja (także domniemana)”.

About MPEG-4 Licensing

“This product is licensed under AT&T patents for the MPEG-4 standard and may be used for encoding MPEG-4 compliant video and/or decoding MPEG-4 compliant video that was encoded only (1) for a personal and non-commercial purpose or (2) by a video provider licensed under the AT&T patents to provide MPEG-4 compliant video. No license is granted or implied for any other use for MPEG-4 standard.”

* Notice displayed in English as required.

Zaleca się korzystanie z oryginalnych akcesoriów firmy Canon

Konstrukcja produktu umożliwia osiągnięcie doskonałej wydajności pod warunkiem stosowania oryginalnych akcesoriów firmy Canon. Firma Canon nie ponosi odpowiedzialności za jakiegokolwiek uszkodzenia produktu lub wypadki, takie jak pożar itp., spowodowane awarią akcesoriów innych niż oryginalne akcesoria Canon (np. wyciek zawartości lub wybuch akumulatora). Należy pamiętać, iż niniejsza gwarancja nie stosuje się do napraw, które przeprowadzane są z uwagi na awarię akcesoriów innych niż oryginalne akcesoria firmy Canon. Naprawy takie można zlecić, uiszczając odpowiednią opłatę.

Srodki ostrożności

Należy stosować się do poniższych zaleceń i odpowiednio korzystać z urządzeń, aby uniknąć obrażeń, śmierci i uszkodzeń sprzętu.

Zapobieganie poważnym obrażeniom i wypadkom śmiertelnym

- Aby uniknąć pożaru, przegrzania aparatu, wycieku substancji chemicznych i eksplozji, należy stosować się do poniższych zaleceń:
 - Nie korzystać z akumulatorów, źródeł zasilania i akcesoriów innych niż wymienione w niniejszej broszurze. Nie korzystać z akumulatorów produkowanych lub modyfikowanych w warunkach domowych.
 - Nie zwierać, nie rozmontowywać ani nie przerabiać akumulatorów i baterii podtrzymujących. Nie przegrzewać i nie dotykać lutownicą akumulatorów i baterii podtrzymujących. Nie narażać akumulatorów i baterii podtrzymujących na działanie ognia lub wody. Nie narażać akumulatorów i baterii podtrzymujących na silne wstrząsy.
 - Nie instalować akumulatorów i baterii podtrzymujących w odwrotnej polaryzacji (+ -).
 - Nie stosować razem akumulatorów nowych i starych lub akumulatorów różnych typów.
 - Nie ładować akumulatorów w temperaturze poza zakresem 0–40 °C. Nie przekraczać czasu ładowania.
 - Nie dotykać metalowymi przedmiotami styków elektrycznych aparatu, akcesoriów, przewodów itp.
- Baterie podtrzymujące przechowywać w miejscu niedostępnym dla dzieci. Jeśli dziecko połknie taką baterię, należy natychmiast skontaktować się z lekarzem (substancje zawarte w baterii mogą spowodować uszkodzenie żołądka lub jelit).
- Wyrzucając zużyte akumulatory i baterie podtrzymujące, należy zaizolować styki elektryczne taśmą, aby nie dopuścić do kontaktu z innymi przedmiotami metalowymi lub bateriami. Pozwoli to uniknąć pożaru lub eksplozji.
- W przypadku nadmiernego przegrzewania, pojawienia się dymu lub oparów podczas ładowania akumulatorów należy natychmiast odłączyć ładowarkę od gniazda sieciowego, aby zatrzymać proces ładowania i zapobiec pożarowi.
- W przypadku wycieku z akumulatora lub baterii podtrzymującej, zmiany ich koloru, deformacji lub wydzielania dymu lub oparów, należy natychmiast wyjąć je z aparatu. Zwrócić uwagę, aby podczas tej czynności nie ulec poparzeniu.
- Nie wolno dopuszczać do kontaktu substancji wyciekających z baterii z oczami, skórą i odzieżą, ponieważ mogłyby to spowodować ślepotę lub problemy ze skórą. W przypadku kontaktu substancji wyciekających z baterii z oczami, skórą i odzieżą należy spłukać miejsce kontaktu dużą ilością czystej wody. Nie przecierać miejsca kontaktu. Natychmiast skontaktować się z lekarzem.
- Akumulatory ładować w miejscu niedostępnym dla dzieci. Przewody mogą spowodować uduszenie dziecka lub porażenie prądem elektrycznym.
- Nie wolno pozostawiać żadnych przewodów w pobliżu źródła ciepła, ponieważ ciepło może zdeformować przewody lub stopić izolację, powodując pożar lub porażenie prądem elektrycznym.
- Nie wolno wyzwalać lampy błyskowej w kierunku osoby kierującej pojazdem, ponieważ mogłyby to spowodować wypadek.
- Nie wolno wyzwalać lampy błyskowej w pobliżu oczu, ponieważ mogłyby to spowodować zaburzenia widzenia. Podczas korzystania z lampy błyskowej do fotografowania niemowląt należy zachować odległość co najmniej 1 metra.
- Jeśli aparat będzie przechowywany przez dłuższy czas, należy wyjąć z niego akumulator i odłączyć przewód zasilający, aby uniknąć porażenia prądem elektrycznym, przegrzania i pożaru.
- Nie wolno korzystać z urządzeń w miejscach, w których występuje łatwopalny gaz, aby uniknąć wybuchu i pożaru.

- Jeśli urządzenie zostanie upuszczone i obudowa połamie się, odsłaniając podzespoły wewnętrzne, nie wolno ich dotykać, aby uniknąć porażenia prądem elektrycznym.
- Nie demontować ani nie modyfikować urządzenia. Elementy wewnętrzne pod wysokim napięciem mogą spowodować porażenie prądem elektrycznym.
- Nie wolno patrzeć przez aparat lub obiektyw na słońce ani inne silne źródła światła, ponieważ mogłoby to doprowadzić do uszkodzenia wzroku.
- Aparat należy przechowywać w miejscu niedostępnym dla dzieci, ponieważ pasek aparatu może spowodować uduszenie dziecka.
- Nie należy przechowywać urządzeń w miejscach o silnym stopniu zakurzenia lub wysokiej wilgotności, aby uniknąć pożaru i porażenia prądem elektrycznym.
- Przed rozpoczęciem korzystania z aparatu w samolocie lub w szpitalu należy się upewnić, że jest to dozwolone. Fale elektromagnetyczne emitowane przez aparat mogą zakłócać pracę instrumentów samolotu lub aparatury medycznej szpitala.
- Aby uniknąć pożaru i porażenia prądem elektrycznym, należy stosować się do poniższych zaleceń:
 - Wtyczkę zasilającą należy zawsze wsuwać do końca.
 - Nie wolno chwytać wtyczki zasilającej mokrymi rękoma.
 - Podczas odłączania wtyczki zasilającej należy chwytać zawsze za wtyczkę, nigdy za przewód.
 - Nie ścierać, nie przecinać ani zbyt silnie nie zginać przewodu, nie skręcać go ani nie zawiązywać, a także nie umieszczać na nim ciężkich przedmiotów.
 - Nie podłączać zbyt wielu wtyczek zasilających do jednego gniazda.
 - Nie używać przewodu, którego izolacja jest uszkodzona.
- Co pewien czas odłączyć wtyczkę zasilającą i suchą szmatką zetrzeć kurz wokół gniazda. Jeśli otoczenie jest silnie zakurzone, wilgotne lub ze śladami oleju, kurz nagromadzony na gnieździe może zawilgotnieć i spowodować zwarcie w gnieździe prowadzące do pożaru.

Zapobieganie obrażeniom i uszkodzeniom sprzętu

- Nie pozostawiać urządzeń wewnątrz nasłonecznionego samochodu lub w pobliżu źródła ciepła, ponieważ mogłoby to spowodować nadmierne rozgrzanie sprzętu i poparzenie.
- Nie przenosić aparatu umieszczonego na statywie, ponieważ mogłoby to spowodować obrażenia ciała. Należy się także upewnić, że statyw jest wystarczająco stabilny, aby utrzymać aparat i obiektyw.
- Nie pozostawiać obiektywu lub aparatu z zamontowanym obiektywem w bezpośrednim świetle słonecznym bez założonego dekla na obiektyw, ponieważ mogłoby to spowodować skupienie promieni słonecznych i doprowadzić do pożaru.
- Nie przykrywać i nie owijać tkaniną urządzeń do ładowania akumulatorów, ponieważ mogłoby to doprowadzić do zatrzymania ciepła i deformacji urządzenia lub pożaru.
- Jeśli aparat wpadnie do wody lub też jeśli woda lub metalowe przedmioty dostaną się do jego wnętrza, natychmiast wyjąć akumulator i baterię podtrzymującą, aby uniknąć pożaru i porażenia prądem elektrycznym.
- Nie używać akumulatorów i baterii podtrzymujących w warunkach wysokiej temperatury, ponieważ mogłoby to spowodować wyciek lub skrócić czas ich eksploatacji. Akumulator lub bateria podtrzymująca może także nadmiernie się rozgrzać i spowodować poparzenia.
- Do czyszczenia urządzenia nie używać rozcieńczalnika, benzenu lub innych rozpuszczalników organicznych, ponieważ mogłoby to spowodować pożar lub mieć negatywny wpływ na stan zdrowia.

Jeśli urządzenie nie funkcjonuje prawidłowo lub wymaga naprawy, należy skontaktować się ze sprzedawcą lub najbliższym punktem serwisowym firmy Canon.

Tylko kraje Unii Europejskiej (i Europejskiego Obszaru Gospodarczego).



Ten symbol oznacza, że produkt należy wyrzucać oddzielnie od odpadów domowych, zgodnie z dyrektywą WEEE w sprawie zużytego sprzętu elektrycznego i elektronicznego (2002/96/WE) lub dyrektywą w sprawie baterii (2006/66/WE) bądź przepisami krajowymi wdrażającymi te dyrektywy.

Zużyty sprzęt powinien zostać przekazany do punktu zbiórki sprzętu (EEE), a w przypadku zakupu nowego — na zasadzie wymiany jeden do jednego przy zakupie produktu podobnego rodzaju.

Baterie i akumulatory pod powyższym symbolem mogą być także oznakowane symbolem chemicznym, zgodnie z dyrektywą w sprawie baterii. Oznacza to, że bateria lub akumulator zawiera metal ciężki (Hg = rtęć, Cd = kadm, Pb = ołów) w stężeniu przekraczającym odpowiedni poziom określony w dyrektywie w sprawie baterii.

Użytkownicy baterii i akumulatorów mają obowiązek korzystać z dostępnego programu zwrotu, recyklingu i utylizacji baterii oraz akumulatorów.

Niewłaściwe postępowanie z tego typu odpadami może mieć wpływ na środowisko i zdrowie ludzi ze względu na substancje potencjalnie niebezpieczne, ogólnie związane ze zużytym sprzętem elektrycznym i elektronicznym.

Państwa współpraca w zakresie właściwej utylizacji tego produktu przyczyni się do efektywnego wykorzystania zasobów naturalnych.

W celu uzyskania informacji o sposobie recyklingu tego produktu prosimy o kontakt z właściwym urzędem miejskim lub zakładem gospodarki komunalnej bądź zapraszamy na stronę www.canon-europe.com/environment.

(Europejski Obszar Gospodarczy: Norwegia, Islandia i Liechtenstein)

WAŻNE INSTRUKCJE DOTYCZĄCE BEZPIECZEŃSTWA

1. **ZACHOWAJ TE INSTRUKCJE** — Niniejsza instrukcja zawiera ważne instrukcje dotyczące bezpieczeństwa i użytkowania ładowarki LC-E8 i LC-E8E.
2. Przed rozpoczęciem korzystania z ładowarki zapoznaj się z wszystkimi instrukcjami oraz przestrogami znajdującymi się na (1) ładowarce, (2) akumulatorze i (3) produkcie wykorzystującym akumulator.
3. **PRZESTROGA** — Aby ograniczyć niebezpieczeństwo obrażeń, ładuj wyłącznie akumulator LP-E8. Inne typy akumulatorów mogą wybuchnąć, powodując obrażenia ciała i inne uszkodzenia.
4. Nie narażaj ładowarki na działanie deszczu lub śniegu.
5. Korzystanie z akcesoriów, które nie są zalecane lub sprzedawane przez firmę Canon może spowodować pożar, porażenie prądem elektrycznym lub obrażenia ciała.
6. Aby ograniczyć niebezpieczeństwo uszkodzeń wtyczki i przewodu zasilającego, podczas odłączania ładowarki zawsze chwytaj za wtyczkę, nigdy za przewód.
7. Upewnij się, że przewód jest ułożony w taki sposób, aby przechodzące osoby go nie deptały, nie potykały się o niego czy też w inny sposób powodowały jego uszkodzenia.
8. Nie korzystaj z ładowarki z uszkodzonym przewodem lub wtyczką - natychmiast je wymień.
9. Nie korzystaj z ładowarki, jeśli została silnie uderzona, upadła lub też została uszkodzona w jakikolwiek inny sposób. W takiej sytuacji przekaż ją wykwalifikowanemu serwisantowi.
10. Nie demontuj ładowarki. Jeśli wymaga przeglądu lub naprawy, przekaż ją wykwalifikowanemu serwisantowi. Nieprawidłowy montaż może stwarzać niebezpieczeństwo porażenia prądem elektrycznym lub pożaru.
11. Aby ograniczyć niebezpieczeństwo porażenia prądem elektrycznym, przed konserwacją lub czyszczeniem odłącz ładowarkę od gniazda sieciowego.

INSTRUKCJE KONSERWACJI

O ile nie zaznaczono inaczej w niniejszej instrukcji, wewnątrz urządzenia nie ma żadnych elementów, które mogą być serwisowane przez użytkownika. Ewentualne naprawy należy zlecać wykwalifikowanym serwisantom.

PRZESTROGA

ZAMIANA BATERII NA BATERIĘ NIEWŁAŚCIWEGO TYPU GROZI WYBUCHEM.
UŻYTE BATERIE NALEŻY WYRZUCAĆ ZGODNIE Z PRZEPISAMI LOKALNYMI.

14

Pobieranie obrazów do komputera

Niniejszy rozdział zawiera omówienie sposobu pobierania obrazów z aparatu do komputera, przegląd zawartości dołączonego do aparatu dysku CD-ROM EOS Solution Disk oraz objaśnienie sposobu instalacji oprogramowania w komputerze. Zawiera również informacje na temat wyświetlania zawartości plików PDF umieszczonych na dysku CD-ROM EOS Software Instruction Manuals Disk.



EOS Solution Disk
(oprogramowanie)



**EOS Software Instruction
Manuals Disk**

Pobieranie obrazów do komputera

Dostarczone oprogramowanie umożliwia pobieranie obrazów z aparatu do komputera. Istnieją dwa sposoby, aby to zrobić.

Pobieranie przez podłączenie aparatu do komputera

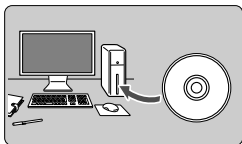

- 1 Zainstaluj oprogramowanie**
(str. 351).

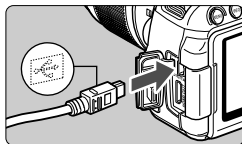

- 2 Użyj dołączonego kabla interfejsu, aby podłączyć aparat do komputera.**

- Skorzystaj z kabla interfejsu dostarczonego z aparatem.
- Podłącz kabel do złącza <DIGITAL> aparatu w taki sposób, aby symbol <↔> na wtyczce kabla był skierowany w stronę przedniej części aparatu.
- Podłącz wtyczkę kabla do gniazda USB komputera.

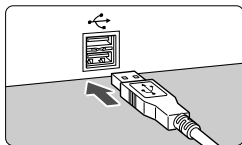

- 3 Użyj oprogramowania EOS Utility, aby pobrać zdjęcia i filmy.**

- Szczegółowe informacje można znaleźć w instrukcji obsługi oprogramowania, zamieszczonej w postaci pliku PDF na dysku CD-ROM (str. 353).

Pobieranie obrazów przy użyciu czytnika kart

Jeżeli masz czytnik kart (dostępny w sprzedaży), możesz użyć go do pobrania obrazów do komputera.

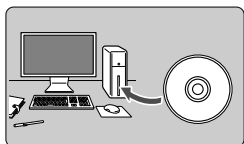

- 1 Zainstaluj oprogramowanie**
(str. 351).

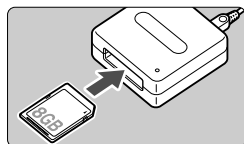

- 2 Włóż kartę pamięci do czytnika kart.**

- 3 Użyj oprogramowania firmy Canon, aby pobrać zdjęcia i filmy.**

- ▶ Użyj oprogramowania **Digital Photo Professional**.
- ▶ Użyj oprogramowania **ImageBrowser EX**.
- Szczegółowe informacje można znaleźć w instrukcji obsługi oprogramowania, zamieszczonej w postaci pliku PDF na dysku CD-ROM (str. 353).



Jeżeli zamiast oprogramowania firmy Canon chcesz użyć do pobrania obrazów z aparatu do komputera czytnika kart, skopiuj folder DCIM z karty do komputera.



EOS Solution Disk

Ten dysk CD-ROM zawiera oprogramowanie dla aparatów z serii EOS.

1 EOS Utility

Oprogramowanie do komunikacji między aparatem a komputerem

- Umożliwia pobieranie do komputera obrazów (zdjęcia/filmy) zarejestrowanych aparatem.
- Umożliwia wprowadzanie wielu różnych ustawień w aparacie z poziomu komputera.
- Umożliwia zdalne fotografowanie po podłączeniu aparatu do komputera.
- Pozwala skopiować na kartę pliki tła muzycznego, które można odtwarzać je jako muzykę w tle podczas wyświetlania.

2 Digital Photo Professional

Oprogramowanie do wyświetlania i edycji obrazów

- Umożliwia szybkie wyświetlanie, edycję i drukowanie zarejestrowanych obrazów z wykorzystaniem komputera.
- Umożliwia edycję obrazów bez konieczności zmiany oryginalnych danych.
- Z oprogramowania może korzystać szerokie grono użytkowników — od amatorów po profesjonalistów. Korzystanie z tego oprogramowania jest zalecane szczególnie w przypadku rejestrowania głównie obrazów w formacie RAW.

3 ImageBrowser EX

Oprogramowanie do wyświetlania i edycji obrazów

- Umożliwia wyświetlanie, przeglądanie i drukowanie zarejestrowanych obrazów JPEG za pomocą komputera.
- Umożliwia odtwarzanie filmów (pliki MOV) i migawek wideo, a także zapisanie pojedynczych kadrów filmu w postaci zdjęć.
- Korzystając z połączenia z Internetem, można pobrać dodatkowe moduły, takie jak EOS Video Snapshot Task (str. 190).
- Zalecane w przypadku osób mających małe doświadczenie, które korzystają z aparatu cyfrowego po raz pierwszy lub osób zajmujących się fotografią amatersko.

⚠️ Warto pamiętać, że oprogramowanie ZoomBrowser EX/ImageBrowser dostarczane z poprzednimi aparatami nie obsługuje zdjęć ani filmów wykonywanych za pomocą tego aparatu (brak zgodności). Korzystaj z oprogramowania ImageBrowser EX dostarczonego z tym aparatem.

4 Picture Style Editor

Oprogramowanie do wyświetlania i edycji obrazów

- To oprogramowanie jest przeznaczone dla zaawansowanych użytkowników z doświadczeniem w przetwarzaniu obrazów.
- Styl obrazów można dostosować do właściwości danego obrazu, a następnie utworzyć lub zapisać oryginalny Styl obrazów.

Instalowanie oprogramowania w systemie Windows

Zgodny system operacyjny **Windows 7** **Windows Vista** **Windows XP**

1 Upewnij się, że aparat nie jest podłączony do komputera.

- Nie należy podłączać aparatu do komputera przed zainstalowaniem oprogramowania. W przeciwnym razie oprogramowanie nie zostanie zainstalowane poprawnie.

2 Włóż dysk CD-ROM EOS Solution Disk.

3 Wybierz swój obszar geograficzny, kraj i język.

4 Kliknij opcję **[Easy Installation/Prosta instalacja]**, aby rozpocząć instalację.



- Wykonuj polecenia wyświetlane na ekranie, aby dokończyć procedurę instalacji.
- Jeśli pojawi się stosowny monit, zainstaluj oprogramowanie Microsoft Silverlight.

5 Kliknij opcję **[Finish/Zakończ]** po zakończeniu instalacji.



6 Wyjmij dysk CD-ROM.

Instalowanie oprogramowania w systemie Macintosh

Zgodny system operacyjny **MAC OS X 10.6–10.7**

- 1 Upewnij się, że aparat nie jest podłączony do komputera.
- 2 Włóż dysk CD-ROM EOS Solution Disk.
 - Na pulpicie kliknij dwukrotnie ikonę napędu CD-ROM, aby otworzyć jego okno, a następnie kliknij dwukrotnie [Canon EOS Digital Installer/Instalator Canon EOS Digital].
- 3 Wybierz swój obszar geograficzny, kraj i język.
- 4 Kliknij opcję [**Easy Installation/Prosta instalacja**], aby rozpocząć instalację.



- Wykonuj polecenia wyświetlane na ekranie, aby dokończyć procedurę instalacji.

- 5 Kliknij polecenie [**Restart/Uruchom ponownie**] po zakończeniu instalacji.



- 6 Po ponownym uruchomieniu komputera wyjmij dysk CD-ROM.

[WINDOWS]



EOS Software Instruction Manuals Disk

Skopiuj instrukcje obsługi w postaci plików PDF z dysku CD-ROM do komputera.

1 Włóż dysk CD-ROM EOS Software Instruction Manuals Disk do napędu CD-ROM w komputerze.

2 Otwórz dysk CD-ROM.

- Kliknij dwukrotnie ikonę **[My Computer/Mój komputer]** na pulpicie, a następnie kliknij dwukrotnie napęd CD-ROM, do którego włożony został dysk.

Wybierz swój język i system operacyjny. Zostanie wyświetlony indeks instrukcji obsługi.



Aby można było wyświetlić pliki instrukcji obsługi (format PDF), musi być zainstalowane oprogramowanie Adobe Reader (zalecana jest najnowsza wersja). Jeśli program Adobe Reader nie jest zainstalowany w komputerze, zainstaluj go. Aby zapisać instrukcję obsługi w formacie PDF w komputerze, użyj polecenia Save (Zapisz) w programie Adobe Reader.

[MACINTOSH]



EOS Software Instruction Manuals Disk

Skopiuj instrukcje obsługi w postaci plików PDF z dysku CD-ROM do komputera Macintosh.

1 Włóż dysk CD-ROM EOS Software Instruction Manuals Disk do napędu CD-ROM w komputerze Macintosh.

2 Otwórz dysk CD-ROM.

- Kliknij dwukrotnie ikonę dysku CD.

3 Kliknij dwukrotnie plik START.html.

Wybierz swój język i system operacyjny. Zostanie wyświetlony indeks instrukcji obsługi.



Aby można było wyświetlić pliki instrukcji obsługi (format PDF), musi być zainstalowane oprogramowanie Adobe Reader (zalecana jest najnowsza wersja). Jeśli program Adobe Reader nie jest zainstalowany w komputerze Macintosh, zainstaluj go. Aby zapisać instrukcję obsługi w formacie PDF w komputerze, użyj polecenia Save (Zapisz) w programie Adobe Reader.



15

Skrócony przewodnik i skorowidz

Obsługa menu - - - - -	str. 356
Jakość rejestracji obrazów - - - - -	str. 357
 Styl obrazów - - - - -	str. 357
 Szybkie nastawy - - - - -	str. 358
Nazewnictwo - - - - -	str. 359
Tryby strefy podstawowej - - - - -	str. 361
 Korzystanie z wbudowanej lampy błyskowej -	str. 361
Tryby strefy twórczej - - - - -	str. 362
P : Programowa AE - - - - -	str. 362
Tv : AE z preselekcją migawki - - - - -	str. 362
Av : AE z preselekcją przysłony - - - - -	str. 362
AF: Działanie AF - - - - -	str. 363
 Punkt AF - - - - -	str. 363
ISO: Czulość ISO - - - - -	str. 364
 Wyzwalanie migawki - - - - -	str. 364
 Fotografowanie Live View - - - - -	str. 365
 Filmowanie - - - - -	str. 366
Odtwarzanie obrazów - - - - -	str. 367

Obsługa menu

Przycisk
<MENU>

Monitor
LCD/
ekran
dotykowy

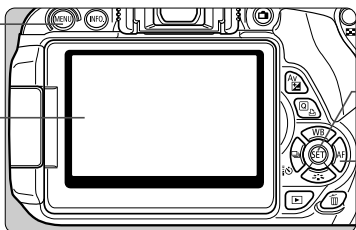

Przycisk <SET>

Przyciski
kierunkowe
<◀▶>

1. Aby wyświetlić menu, naciśnij przycisk <MENU>.
2. Naciśnij przycisk <◀▶>, aby wybrać kartę, a następnie naciśnij przycisk <▲▼>, aby wybrać żądaną pozycję.
3. Naciśnij przycisk <SET>, aby wyświetlić ustawienie.
4. Po wprowadzeniu ustawienia, naciśnij przycisk <SET>.

Tryby strefy podstawowej

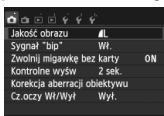
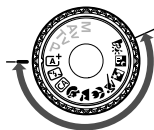

Filmowanie

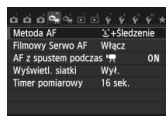

Tryby strefy twórczej

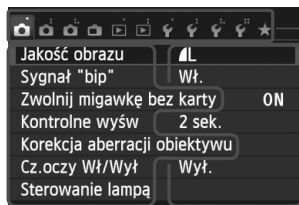

Karty

Pozycje menu Ustawienia menu

Jakość rejestracji obrazów

- Wybierz opcję [1: Jakość obrazu], a następnie naciśnij przycisk < (SET) >.
- Naciśnij przycisk < ◀ ▶ >, aby wybrać jakość, a następnie naciśnij przycisk < (SET) >.

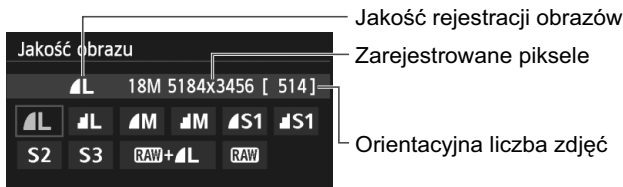

Styl obrazów ☆

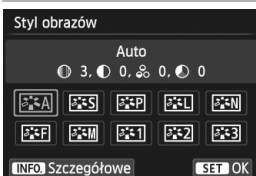

- Naciśnij przycisk < ▼ >.
- Naciśnij przycisk < ◀ ▶ >, aby wybrać Styl obrazów, a następnie naciśnij przycisk < (SET) >.

Styl	Opis
Auto	Odcienie kolorów zoptymalizowane pod kątem konkretnych warunków.
Standard	Żywe kolory i ostre zdjęcia.
Portrety	Przyjemne odcienie skóry i dość ostre zdjęcia.
Krajobrazy	Żywy błękit nieba oraz zieleń i bardzo ostre zdjęcia.
Monochrom.	Zdjęcia czarno-białe.

- Informacje na temat ustawień < > (Neutralny) i < > (Dokładny) znajdują się na stronie 94.

Q Szybkie nastawy

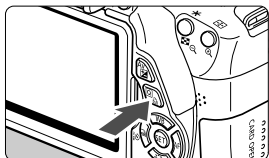

- Naciśnij przycisk <Q>.
- ▶ Zostanie wyświetlony ekran szybkich nastaw.

Tryby strefy podstawowej Tryby strefy twórczej

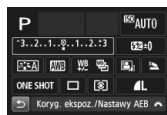
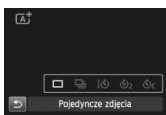
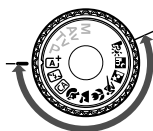

Diagram illustrating the camera's quick settings screen with various controls and their functions:

- Czas naświetlania** (Shutter speed)
- Przysłona** (Aperture)
- Priorytet jasnych partii obrazu** (Highlights priority)
- Czułość ISO** (ISO sensitivity)
- Korygowanie błysku** (Flash correction)
- Auto Lighting Optimizer (Automatyczny optymalizator jasności)** (Auto Lighting Optimizer)
- Nastawy lampy wbudowanej** (Built-in flash settings)
- Jakość rejestracji obrazów** (Image recording quality)
- Tryb pomiaru** (Metering mode)
- Tryb wyzwalania migawki** (Shutter release mode)
- Korekcja balansu białego** (White balance correction)
- Sekwencja balansu białego** (White balance sequence)
- Styl obrazów** (Image style)
- Działanie AF** (AF action)
- Balans białego** (White balance)
- Powrót** (Return)
- Tryb fotografowania** (Shooting mode)
- Ustawienie kompensacji ekspozycji/sekwencji naświetlania** (Exposure compensation/shooting sequence setting)

The screen displays: M 1/125 F5.6 ISO D+ 3200, -3..2..1..0..1..2..3, 1/3, ONE SHOT, RAW+L, 18M 5184x356 [514].

- Funkcje dostępne w trybach strefy podstawowej różnią się w zależności od trybu fotografowania.
- Naciśnij przycisk <Q>, aby wybrać funkcję, a następnie obróć pokrętkę <Q>, aby ją ustawić.

Nazewnictwo

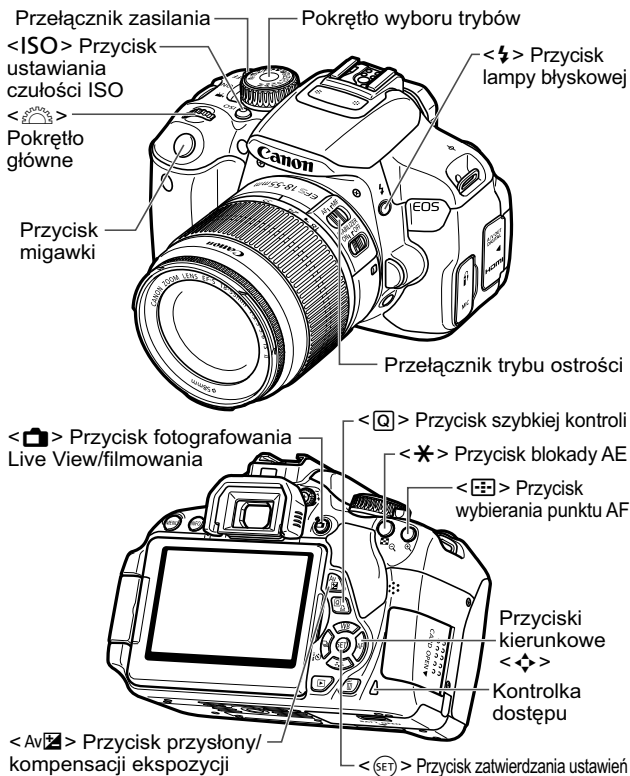

Ustawienia fotografowania

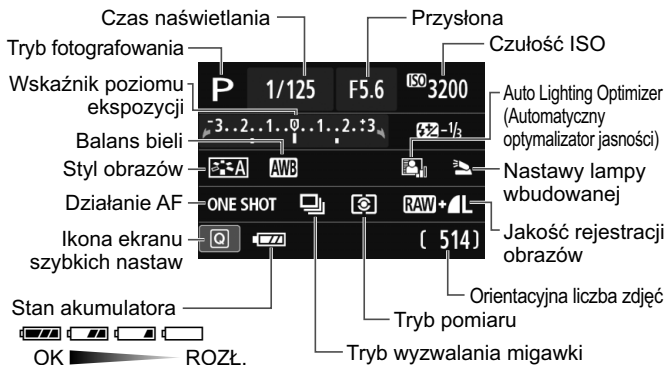

Informacje w wizjerze

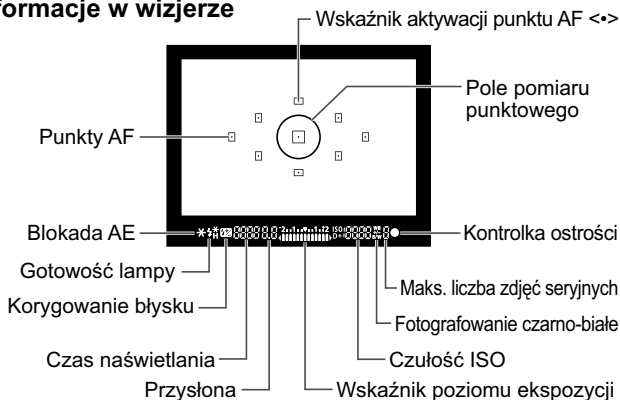

Tryby strefy podstawowej



Wszystkie ustawienia potrzebne do fotografowania zostaną ustawione automatycznie.

Wystarczy nacisnąć przycisk migawki, a aparat sam wykona wszystkie potrzebne czynności.

- | | |
|-------------------------|----------------------------|
| Inteligentna scena auto | Małe odległości |
| Błysk wyłączony | Sport |
| Twórcze Auto | Nocne portrety |
| Portrety | Zdjęcia nocne z ręki |
| Krajobrazy | Kontrola podświetlenia HDR |

- Naciśnij przycisk <Q>, aby wyświetlić ekran szybkich nastaw. W trybach fotografowania naciśnij przycisk <▲▼>, aby wybrać funkcję, a następnie naciśnij przycisk <◀▶> lub obróć pokrętkę , aby ustawić żądaną wartość.

⚡ Korzystanie z wbudowanej lampy błyskowej

Tryby strefy podstawowej

W razie potrzeby wbudowana lampa błyskowa zostanie podniesiona automatycznie w przypadku słabego oświetlenia lub podczas fotografowania pod światło (z wyjątkiem trybów < > < > < > < > < >).

Tryby strefy twórczej

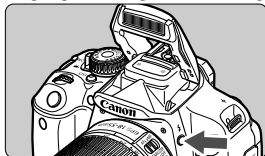

- Naciśnij przycisk <⚡>, aby unieść wbudowaną lampę błyskową, a następnie zrób zdjęcie.

Tryby strefy twórczej

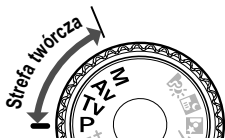

Ustawienia aparatu można zmienić zgodnie z potrzebą, aby fotografować w różnych okolicznościach.

P: Programowa AE

Aparat automatycznie ustawi czas naświetlania i przysłonę w taki sam sposób, jak w przypadku trybu <A⁺>.

- Ustaw pokrętko wyboru trybów w pozycji <P>.

Tv: AE z preselekcją migawki



Tv 1/125 F5.6 ISO AUTO

- Ustaw pokrętko wyboru trybów w pozycji <Tv>.
- Obróć pokrętko <🔧>, aby ustawić żądany czas otwarcia migawki, a następnie ustaw ostrość na obiekcie.
- ▶ Wartość przysłony zostanie ustawiona automatycznie.
- Jeśli wartość przysłony będzie migać na ekranie, obróć pokrętko <🔧> aż do momentu, gdy miganie ustanie.

Av: AE z preselekcją przysłony



Av 1/125 F5.6 ISO 400

- Ustaw pokrętko wyboru trybów w pozycji <Av>.
- Obróć pokrętko <🔧>, aby ustawić żądaną wartość przysłony, a następnie ustaw ostrość na obiekcie.
- ▶ Czas otwarcia migawki zostanie ustawiony automatycznie.
- Jeśli czas otwarcia migawki będzie migać na ekranie, obróć pokrętko <🔧> aż do momentu, gdy miganie ustanie.

AF: Działanie AF ☆



- Ustaw przełącznik trybu ostrości na obiektywie w pozycji <AF>.
- Naciśnij przycisk <▶ AF>.
- Naciśnij przycisk <◀▶> lub obróć pokrętko <🔧>, aby wybrać tryb AF, a następnie naciśnij przycisk <SET>.

Działanie AF

One-Shot AF

ONE SHOT AI FOCUS AI SERVO

ONE SHOT (One-Shot AF):

W przypadku obiektów nieruchomych

AI FOCUS (AI Focus AF):

Automatyczny wybór trybu AF

AI SERVO (AI Servo AF):

W przypadku obiektów ruchomych

📄 Punkt AF ☆



Wybieranie punktu AF

Wybieranie ręczne



- Naciśnij przycisk <📄>.
- Naciśnij przycisk <🔍>, aby wybrać punkt AF.
- Punkt AF można wybrać, patrząc przez wizjer i obracając pokrętkę <🔧>, aż żądany punkt AF zaświeci na czerwono.
- Naciskanie przycisku <SET> umożliwi przełączanie się między funkcjami wyboru centralnego punktu AF i automatycznego wyboru punktu AF.

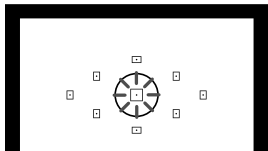

ISO: Czulość ISO ☆

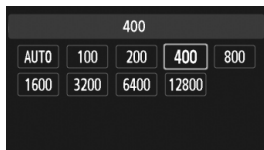
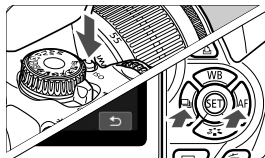

- Naciśnij przycisk <ISO>.
- Naciśnij przycisk <◀▶> lub obróć pokrętko <☀>, aby wybrać czulość ISO, a następnie naciśnij przycisk <SET>.
- Gdy wybrane jest ustawienie [AUTO], czulość ISO jest ustawiana automatycznie. Po naciśnięciu przycisku migawki do połowy wyświetlana jest czulość ISO.

Wyzwalanie migawki

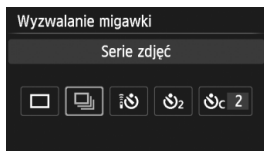

- Naciśnij przycisk <◀□i⌚>.
- Naciśnij przycisk <◀▶> lub obróć pokrętko <☀>, aby wybrać tryb wyzwalania migawki, a następnie naciśnij przycisk <SET>.

□ : Pojedyncze zdjęcia

□ : Serie zdjęć

i⌚ : Samowyzwalacz:10 s/
Zdalne wyzwalanie

⌚₂ : Samowyzwalacz:2 s

⌚_c : Samowyzwalacz:Ciągły

Fotografowanie Live View



- Naciśnij przycisk , aby wyświetlić obraz Live View.



- Naciśnij przycisk migawki do połowy, aby ustawić ostrość.

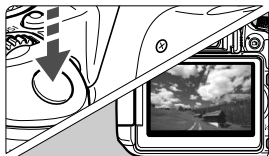

- Naciśnij przycisk migawki do końca, aby wykonać zdjęcie.

● Czas pracy akumulatora podczas fotografowania Live View

Temperatura	Bez lampy błyskowej	Lampa używana w 50%
23°C	Okolo 200 zdjęć	Okolo 180 zdjęć

Filmowanie

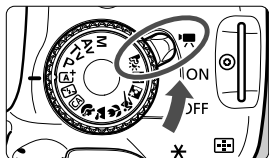

Nagrywanie filmu

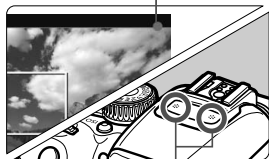

Mikrofon

- Ustaw przełącznik zasilania w pozycji .
- Za pomocą pokrętki wyboru trybów ustaw dowolny tryb fotografowania z wyjątkiem .
- Naciśnij przycisk , aby rozpocząć nagrywanie filmu.
- Aby zatrzymać nagrywanie filmu, naciśnij ponownie przycisk .

Odtwarzanie obrazów

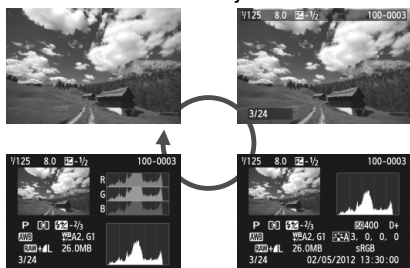
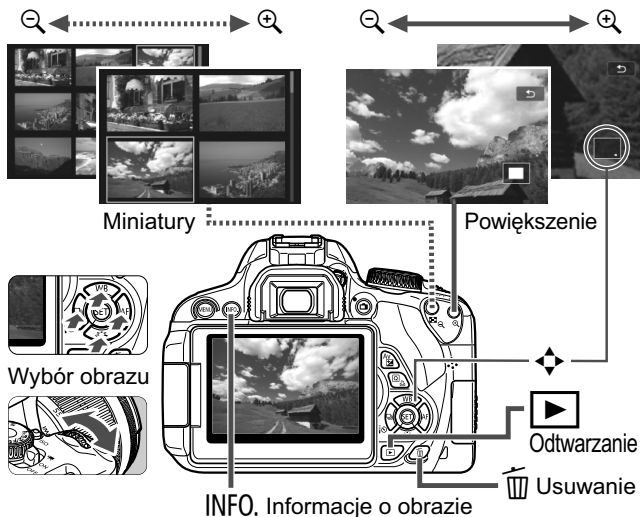

Skorowidz

Liczby	
10- lub 2-sekundowe opóźnienie.....	103
1280x720	181
1920x1080	181
640x480	181
9 punktów AF (wybór automatyczny) ...	97

A	
[A] (inteligentna scena auto).....	58
adapter prądu stałego.....	302
Adobe RGB.....	139
AE z preselekcją migawki	108
AE z preselekcją przysłony.....	110
AF → regulacja ostrości	
AI FOCUS (AI Focus AF).....	96
AI SERVO (AI Servo AF)	96
AI Servo AF	61, 96
akcesoria	3
akumulator	28, 30, 35
alarm prześwietlenia	268
album migawek wideo	183
aparat	
drgania aparatu	140
ekran ustawień	209
kasowanie nastaw aparatu	210
trzymanie aparatu.....	42
Auto Lighting Optimizer (Automatyczny optymalizator jasności).....	57, 123
automatyczna regulacja ostrości....	95, 97
automatyczne obracanie obrazów pionowych.....	208
automatyczne odtwarzanie	254
automatyczne resetowanie	205
automatyczne wyłączanie zasilania ...	34, 201
automatyczny wybór punktu AF.....	97
Av (AE z preselekcją przysłony) ...	110
A/V OUT	248, 261
awaria	320

B	
B/W (monochromatyczny)	94, 132
balans bieli.....	135
korekcja	137

nastawa własna	135
sekwencja	138
własny	136
blokada AE	121
blokada FE	122
blokada ostrości	61
blokowanie lustra podniesionego ...	140, 296
BULB (ekspozycja w trybie Bulb)	114

C	
[CA] (twórcze auto)	64
czas letni	36
czułość ISO	90
dodatkowe czułości (ISO)	294
maksymalna czułość ISO w trybie automatycznej czułości ISO.....	92
ustawienie automatyczne (auto)...	91
czyszczenie (matryca światłoczuła)..	219, 222
czyszczenie matrycy	219, 222

D	
dane dla retuszu kurzu.....	220
data/czas	36
długie czasy ekspozycji.....	114
dokładny.....	94
dotknięcie (dotyk)	53
drgania aparatu	41, 42
drukowanie	275
efekty druku	280
kadrowanie	283
korekcja przesunięcia	283
opcje fotoksiążki	289
opcje papieru	278
polecenie wydruku obrazów (DPOF).....	285
układ	279
drukowanie bezpośrednie	288
duży rozmiar (jakość rejestracji obrazów) ...	86

E	
efekt akwareli	272
efekt aparatu zabawki	272
efekt filtru.....	132, 270
efekt miniatury	272

efekt pogrubienia artystycznego.....	272
efekt rybiego oka.....	272
efekt tonalny (monochromatyczny) ...	132
ekran dotykowy.....	21, 53, 241, 251
ekran informacji o obrazie.....	266
ekran ustawień fotografowania.....	22, 50
ekspozycja ręczna.....	113, 173
ekspozycja w trybie Bulb.....	114
elektroniczny wężyk spustowy.....	304

F

film.....	169
album migawek wideo.....	183
automatyczna regulacja ekspozycji.....	170
czas nagrywania.....	182
edycja.....	252
edytowanie pierwszej i ostatniej sceny.....	252
ekspozycja ręczna.....	173
filmowy serwo AF.....	191
filtr wiatru.....	194
fotografowanie.....	178
metoda AF.....	180, 191
migawka wideo.....	183
nagrywanie dźwięku.....	193
odtworzenie.....	250
oglądanie.....	248
ręczna regulacja ostrości.....	170
rozmiar pliku.....	182
szybkie nastawy.....	180
szybkość nagrywania.....	181
timer pomiarowy.....	193
tłumik.....	194
wielkość nagrywanego filmu.....	181
wyświetlanie informacji.....	175
wyświetlanie na ekranie telewizora.....	248, 258
wyświetlanie siatki.....	193
filtr wiatru.....	194
filtry twórcze.....	270
format HD (High-Definition)....	181, 248
format obrazu.....	151

formatowanie (inicjalizacja karty) ...	48
fotografowanie Live View.....	62, 143
ciągły AF.....	150
FlexiZone - Multi.....	155
FlexiZone - Single.....	156
format obrazu.....	151
orientacyjna liczba zdjęć.....	145
ręczna regulacja ostrości.....	100, 164
szybkie nastawy.....	149
timer pomiarowy.....	152
tryb szybki.....	160
twarz+śledzenie.....	153
wyświetlanie informacji.....	146
wyświetlanie siatki.....	150
fotografowanie z bezprzewodową lampą błyskową.....	225
łatwe fotografowanie z bezprzewodową lampą błyskową.....	227
niestandardowe fotografowanie z bezprzewodową lampą błyskową..	230
fotografowanie ze zdalnym wyzwaniem.....	303
funkcje dostępne w trybie fotografowania.....	310
funkcje indywidualne.....	292

G

głośnik.....	250
głośność (odtworzenie filmów).....	251
gniazdo statywu.....	21
gorąca stopka.....	305

H

HDMI.....	248, 258
HDMI CEC.....	259
histogram (jasność/RGB).....	268

I

ikona MENU	4
ikona ☆.....	4
ikona ujęcia.....	147, 172
Image Stabilizer (Stabilizator obrazu) (obiektyw).....	41
informacje o prawach autorskich.....	206

J	
jakość rejestracji obrazów.....	86
jasność (ekspozycja)	117
blokada automatyki ekspozycji (blokada AE).....	121
kompensacja ekspozycji.....	117
metoda pomiaru (tryb pomiaru)	115
sekwencja naświetlania (AEB)....	119, 294
jeden punkt AF.....	97
JPEG	87

K	
kabel	3, 258, 261, 276, 312, 348
kadrowanie (drukowanie).....	283
karta.....	17, 31, 48
formatowanie.....	48
formatowanie pełne	49
klasa szybkości SD	169
ochrona przed zapisem	31
problem	32, 49
przypomnienie o karcie	200
karta Eye-Fi	307
kasowanie nastaw aparatu	210
kody błędów.....	331
kompensacja ekspozycji.....	117
kontrast	131
kontrola podświetlenia HDR	73
kontrolka dostępu	32
kontrolka ostrości.....	58
kontrolne wyświetlanie.....	200
korekcja aberracji chromatycznej....	128
korekcja jasności brzegów.....	127
korygowanie błysku	118
krajobrazy	68, 94
kurz na zdjęciach, zapobieganie	219, 220, 222

L	
lampa błyskowa	
bezczerniowa	225
blokada FE	122
błysk ręczny.....	217, 235
błysk wyłączony.....	63, 66, 75

czas synchronizacji błysku.....	306
funkcje indywidualne.....	218
korygowanie błysku	118
redukcja efektu czerwonych oczu ...	105
sterowanie lampą.....	214
tryb synchronizacji (z 1/2 zasłona)...	217
wbudowana lampa	104
zasięg pracy.....	104
zewnętrzna lampa błyskowa Speedlite	305
lampy błyskowe producentów innych niż Canon	306
liczba pikseli	86

Ł	
ładowanie	28
ładowarka.....	26, 28

M	
M (ekspozycja ręczna)	113
makrofotografia	69
maksymalna liczba zdjęć seryjnych ...	87, 88
małe odległości	69
mały rozmiar (jakość rejestracji obrazów)	86, 274
menu	46
moje menu	299
procedura wprowadzania ustawień....	47
ustawienia	314
MF (ręczna regulacja ostrości) ...	100, 164
miękka ostrość	271
migawka dotykowa.....	162
migawka wideo.....	183
mikrofon	170
moje menu	299
monitor LCD	17
ekran menu.....	46, 314
ekran ustawień fotografowania ...	22, 50
kolor ekranu	213
odtworzenie obrazów.....	82, 237
regulacja jasności	201
zmienny ką.....	33, 62
monitor LCD o zmiennym kącie	33, 62

monochromatyczny 76, 94, 132
 muszla oczna 304

N

naciśnięcie do końca 43
 naciśnięcie do połowy 43
 narastająco 204
 nasycenie 131
 nazewnictwo 20
 nazwa pliku 204
 neutralny 94
 niska kompresja (jakość rejestracji obrazów) ... 86
 nocne portrety 71
 NTSC 181, 316

O

obiektyw 25, 39
 Image Stabilizer (Stabilizator obrazu) 41
 korekcja aberracji chromatycznej 128
 korekcja jasności brzegów 127
 zwolnienie blokady 40
 obracanie (obraz) 208, 243, 283
 obraz
 alarm prześwietlenia 268
 automatyczne odtwarzanie 254
 auto-obracanie 208
 charakterystyka obrazu (styl obrazów) 93, 130, 133
 czas kontrolnego wyświetlania 200
 histogram 268
 informacje o obrazie 266
 miniatury 238
 nr 204
 ocena 244
 ochrona 262
 pokaz przezroczy 254
 przeskok wyświetlania (przeglądanie obrazów) 239
 przesyłanie 307
 ręczne obracanie 243
 usuwanie obraz 264
 widok powiększony 240
 wyświetlanie na ekranie telewizora 248, 258

obraz czarno-biały 76, 94, 132
 obraz
 odtwarzanie 82, 237
 obszar obrazu 40
 ochrona (przed usunięciem obrazów) 262
 odtwarzanie 82, 237
 ONE SHOT (One-Shot AF) 95
 One-Shot AF 95
 opcje fotoksiążki 289
 oprogramowanie 3
 orientacyjna liczba zdjęć ... 35, 86, 145
 ostrość 131
 ostrzeżenie o wysokiej temperaturze 165, 195

P

P (programowa AE) 84
 PAL 181, 316
 pamięć, karta → karta
 partie obrazu, priorytet 295
 pasek 27
 pełna automatyka (inteligentna scena auto) 58
 plik
 rozmiar 87, 182, 266
 podgląd głębi ostrości 112
 pojedyncze zdjęcia 66, 311
 pokaz przezroczy 254
 pokrętło 20, 107
 pokrętło wyboru trybów 24
 pokrywa okularu 27, 304
 pomiar centralnie ważony uśredniony ... 116
 pomiar punktowy 115
 pomiar skupiony 115
 pomiar wielosegmentowy 115
 portrety 67, 93
 priorytet jasnych partii obrazu 295
 profil ICC 139
 programowa AE 84
 przeciąganie 54
 przełącznik trybu ostrości ... 39, 100, 164
 przeskok wyświetlania 239

przebieg kolorów (zakres odwzorowania kolorów)	139
przesunięcie programu	85
przewidywanie (AI Servo)	96
przewodnik funkcji	52
przycisk migawki	43
przymknięcie przysłony	112
przyrosty nastaw ekspozycji	294
przywracanie ustawień domyślnych	210
punkt AF	97

Q

Q (szybkie nastawy) ..	44, 75, 149, 180, 246
-------------------------------	-----------------------

R

RAW	87, 89
RAW+JPEG	87, 89
redukcja efektu czerwonych oczu ...	105
redukcja szumów zdjęć seryjnych ...	124
redukcja zakłóceń	
długie czasy	125
wysoka czułość ISO	124
redukowanie zakłóceń długiego czasu ekspozycji	125
redukowanie zakłóceń przy wysokich wartościach ISO	124
regulacja dioptrii	42
regulacja ostrości	
brak ostrości	41, 42, 100, 159
działanie AF	95
metoda AF	153, 191
obiekty, w przypadku których trudno ustawić ostrość	100, 159, 197
oświetlenie wspomagające AF ...	98, 296
ręczna regulacja ostrości ..	100, 164
sygnał dźwiękowy	200
wybieranie punktu AF	97
zmiana kompozycji	61
ręczna regulacja ostrości	100, 164
ręczna regulacja ostrości (MF)	100, 164
ręczne resetowanie	205
ręczny balans bieli	135
rozdzielczość Full HD (Full High-Definition)	181, 248

rozszerzenie	205
--------------------	-----

S











samowyzwalacz	103
schemat systemu	312
SD, SDHC, SDXC (karta) → karta	
sekwencja	119, 138
sekwencja FEB	216
sekwencja naświetlania	119, 294
sepia (monochromatyczny)	76, 132
serie zdjęć	101
sport	70
sRGB	139
stan akumulatora	35
standard DPOF	285
standard PictBridge	275
standard TV	181, 261, 316
standardowa kompresja (jakość rejestracji obrazów)	86
strefa	36
strefa obrazów	24
styl lampy błyskowej	20
styl obrazów	93, 130, 133
sygnalizacja dotknięcia	54
sygnał dźwiękowy	200
symulacja finalnego obrazu	148, 177
synchronizacja z 1 zasłoną	217
synchronizacja z 2 zasłoną	217
szybkie nastawy	75
szybkość nagrywania	181

Ś

średni rozmiar (jakość rejestracji obrazów) ...	86, 274
środki ostrożności	343

T

temperatura barwowa	135
timer pomiarowy	152, 193
tłó muzyczne	257
ton koloru	131
tryb błysku	216, 217

tryb fotografowania	24	wyjście audio/wideo.....	248, 261
Av (AE z preselekcją przysłony)...	110	wyświetlanie 4 lub 9 miniatur.....	238
M (eksponycja ręczna).....	113	wyświetlanie miniatur	238
P (programowa AE).....	84	wyświetlanie na ekranie	
Tv (AE z preselekcją migawki)...	108	telewizora	248, 258
 (inteligentna scena auto)	58	wyświetlanie pojedynczego	
 (błysk wyłączony)	63	obrazu	82
 (twórcze auto).....	64	wyświetlanie siatki	150, 193
 (portrety).....	67		
 (krajobrazy)	68		
 (małe odległości)	69		
 (sport).....	70		
 (nocne portrety)	71		
 (zdjęcia nocne z ręki)	72		
 (kontrola podświetlenia HDR)...	73		
tryb pomiaru	115		
tryb synchronizacji	217		
tryb szybki	160		
tryb wyzwalania migawki ...	22, 66, 101, 103		
tryby strefy podstawowej.....	24		
tryby strefy twórczej	24		
Tv (AE z preselekcją migawki).....	108		
tworzenie/wybór folderu	202		
twórcze auto.....	64		
U		Z	
uchwyt pionowy.....	35, 312	zasilanie	
ustawienia papieru (drukowanie) ..	278	automatyczne wyłączanie	201
usuwanie (obrazu)	264	ładowanie	28
utrata szczegółów w jasnych partiach		orientacyjna liczba zdjęć....	35, 86, 145
obrazu	268	stan akumulatora	35
		zasilanie z sieci	302
		zasilanie z sieci	302
		zdjęcia nocne	71, 72
		zdjęcia nocne z ręki	72
		zdjęcia według oświetlenia/ujęcia...	79
		zdjęcia z wybraną atmosferą.....	76
		zestaw zasilający AC Adapter Kit ...	302
		zewnątrzna lampa błyskowa	
		Speedlite	305
		ziarnisty cz/b.....	271
		złącze cyfrowe.....	276, 348
		złącze USB (cyfrowe).....	276, 348
		zmiana rozmiaru.....	273
		znacznik oceny	244
		zwalnianie migawki bez karty	200
W			
WB (balans bieli).....	135		
wbudowana lampa	104		
wersja firmware.....	317		
widok powiększony	164, 240		
wizjer.....	23		
regulacja dioptrii	42		
własny balans bieli	136		
wybieranie automatyczne (AF)	97		
wybieranie ręczne (AF).....	97		
wybór języka	38		





Canon

CANON INC.

30-2 Shimomaruko 3-chome, Ohta-ku, Tokyo 146-8501, Japan

Europa, Afryka i Środkowy Wschód

CANON EUROPA N.V.

PO Box 2262, 1180 EG Amstelveen, Holandia

Informacje o lokalnym biurze Canon znaleźć można na karcie gwarancyjnej lub na stronie www.canon-europe.com/Support

Produkt i powiązana gwarancja dostarczane są na terenie Europy przez Canon Europa N.V.



Obiektywy i akcesoria wymienione w niniejszej instrukcji obsługi są aktualne na miesiąc marzec 2012 r. Aby uzyskać informacje dotyczące zgodności aparatu z obiektywami i akcesoriami wyprodukowanymi po tej dacie, należy skontaktować się z dowolnym punktem serwisowym firmy Canon.